

GLEE X-SLIM NV

ISTRUZIONI D'USO PER L'UTENTE

LEGGERE ATTENTAMENTE E CONSERVARE CON CURA
ASSIEME AL MOBILE

USER INSTRUCTIONS

READ CAREFULLY AND KEEP WITH THE CABINET

INSTRUCTIONS

POUR L'UTILISATEUR

*LIRE AVEC ATTENTION CE MANUEL ET LE
CONSERVER PRÈS DU MEUBLE AVEC SOIN*

BETRIEBSANLEITUNG FÜR

BETREIBER

*SORGFÄLTIG LESEN UND MIT DEM MÖBEL
AUFBEWAHREN*

INSTRUCCIONES DE USO PARA

EL USUARIO

*LEER ATENTAMENTE Y CONSERVAR CON ESmero JUNTO
AL MUEBLE*

Modello - Modèle - Model Modell - Modelo	GLEE X-SLIM NV		 eptarefrigeration	
Fabbricante - Constructeur Manufacturer - Hersteller Fabricante	EPTA S.p.A. - Sede legale Via Mecenate, 86 - 20138 Milano - Italy Capitale € 68.515.000 - R.E.A./MI - 1730229 Registro delle Imprese e Cod.Fiscale n. 04160730968 Partita IVA 04160730968	PAGE	2/56	N° DOC UM000543

ITALIANO

ISTRUZIONI ORIGINALI

1. **AVVERTENZE DI SICUREZZA**

ATTENZIONE! NON DANNEGGIARE IL CIRCUITO REFRIGERANTE.

ATTENZIONE! NON DANNEGGIARE LE PARETI INTERNE O ESTERNE DELL'APPARECCHIO: IL CIRCUITO DEL FLUIDO REFRIGERANTE POTREBBE DANNEGGIARSI. IN CASO DI PARETI DANNEGGIATE NON AVVIARE L'APPARECCHIO E RIVOLGERSI AD UN CENTRO ASSISTENZA.

ATTENZIONE! AL FINE DI RIDURRE I RISCHI CONNESSI ALL'INFIAMMABILITÀ, L'INSTALLAZIONE DI QUESTO APPARECCHIO NON DEVE ESSERE EFFETTUATA SE NON DA PERSONALE ADEGUATAMENTE QUALIFICATO.

ATTENZIONE! MANTENERE LIBERE DA OSTRUZIONI LE APERTURE DI VENTILAZIONE NELL'INVOLUCRO DELL'APPARECCHIO O NELLA STRUTTURA A INCASSO.

ATTENZIONE! NON UTILIZZARE APPARECCHI ELETTRICI ALL'INTERNO DEGLI SCOMPARTI DELL'APPARECCHIO PER LA CONSERVAZIONE DEI CIBI CONGELATI SE QUESTI NON SONO DEL TIPO RACCOMANDATO DAL COSTRUTTORE.

ATTENZIONE! NON USARE DISPOSITIVI MECCANICI O ALTRI MEZZI PER ACCELERARE IL PROCESSO DI SBRINAMENTO DIVERSI DA QUELLI RACCOMANDATI DAL COSTRUTTORE.



Il propano è un gas naturale senza effetti sull'ambiente, ma infiammabile. È quindi indispensabile accertarsi che tutti i tubi del circuito refrigerante non siano danneggiati, prima di collegare l'apparecchio alla rete di alimentazione.

Ogni 8 gr. di refrigerante, il locale d'installazione deve disporre di un volume minimo di 1 m³.

La quantità di refrigerante dell'apparecchio è indicata sulla targa dati tecnici dell'apparecchio. Fare attenzione a non danneggiare le tubazioni del circuito refrigerante durante il posizionamento, l'installazione e la pulizia.

EVITARE FUOCHI O SCINTILLE ALL'INTERNO DELL'APPARECCHIO.

IN CASO DI DANNI:

- *Tenere lontano l'apparecchio fiamme o fonti di accensione.*
- *Ventilare bene l'ambiente per alcuni minuti.*
- *Spegnere l'apparecchio, estrarre la spina di alimentazione.*
- *Informare il servizio assistenza clienti*
- *Quanto più refrigerante contiene l'apparecchio, tanto più grande deve essere l'ambiente nel quale si trova l'apparecchio.*
- *In ambienti troppo piccoli, in caso di fuga si può formare una miscela infiammabile d'aria e gas.*

Modello - Modèle - Model Modell - Modelo	GLEE X-SLIM NV		 <small>iptarefrigeration</small>
Fabbricante - Constructeur Manufacturer - Hersteller Fabricante	EPTA S.p.A. - Sede legale Via Mecenate, 86 - 20138 Milano - Italy Capitale € 68.515.000 - R.E.A./MI - 1730229 Registro delle Imprese e Cod.Fiscale n. 04160730968 Partita IVA 04160730968	PAGE 3/56 N° DOC UM000543	

- CONSERVARE SEMPRE IL LIBRETTO D'ISTRUZIONE E IN CASO DI VENDITA DELL'APPARECCHIO CONSEGNAARLO AL NUOVO PROPETARIO.
- IL MOBILE NON DEVE ESSERE ESPOSTO E NEANCHE UTILIZZATO ALL'ESTERNO DEL PUNTO VENDITA. ESSO DEVE ESSERE POSTO AL RIPARO DALLE INTEMPERIE. LA PARTE SUPERIORE DELL'APPARECCHIO DEVE RIMANERE LIBERA.
- NON TOCCATE NÉ MANOVRATE MAI L'APPARECCHIO A PIEDI NUDI O CON LE MANI E I PIEDI BAGNATI.
- PER STACCARE L'APPARECCHIO DALLA RETE DI ALIMENTAZIONE ESTRAETE LA SPINA. NON TIRATE IL CAVO DI ALIMENTAZIONE DI QUEST'ULTIMA.
- NON CONSERVARE SOSTANZE ESPLOSIVE, QUALI CONTENITORI SOTTO PRESSIONE CON PROPELLENTE INFIAMMABILE, IN QUESTO APPARECCHIO.
- L'APPARECCHIO DEVE ESSERE POSIZIONATO IN PIANO.
- L'APPARECCHIO PUÒ ESSERE UTILIZZATO DA BAMBINI DI ETÀ NON INFERIORE A 8 ANNI E DA PERSONE CON RIDOTTE CAPACITÀ FISICHE, SENSORIALI O MENTALI, O PRIVE DI ESPERIENZA O DELLA NECESSARIA CONOSCENZA, PURCHÉ SOTTO SORVEGLIANZA OPPURE DOPO CHE LE STESSE ABBIANO RICEVUTO ISTRUZIONI RELATIVE ALL'USO SICURO DELL'APPARECCHIO E ALLA COMPrensIONE DEI PERICOLI AD ESSO INERENTI. I BAMBINI NON DEVONO GIOCARE CON L'APPARECCHIO. LA PULIZIA E LA MANUTENZIONE DESTINATA AD ESSERE EFFETTUATA DALL'UTILIZZATORE NON DEVE ESSERE EFFETTUATA DA BAMBINI SENZA SORVEGLIANZA.
- NON ALIMENTARE L'APPARECCHIO SE È DANNEGGIATO. IN CASO DI DUBBI, CONTATTARE IL SERVIZIO DI ASSISTENZA O IL RIVENDITORE.
- SE IL CAVO DI ALIMENTAZIONE È DANNEGGIATO, NON UTILIZZARE L'APPARECCHIO E TENTARNE LA RIPARAZIONE: ESSO DEVE ESSERE SOSTITUITO DAL COSTRUTTORE O DAL SUO SERVIZIO ASSISTENZA.
- LA SOSTITUZIONE DI COMPONENTI ELETTRICI DEVE ESSERE EFFETTUATA ESCLUSIVAMENTE DA PERSONALE QUALIFICATO.

2. INTRODUZIONE

Il presente manuale è stato realizzato in modo semplice e razionale affinché leggendolo conosciate a fondo il vostro mobile.

Si raccomanda di leggere attentamente il contenuto e di conservarlo unitamente al mobile.

Il costruttore declina ogni responsabilità per danni causati a persone o cose dovuti alla mancata osservanza delle avvertenze contenute in questo manuale.

Qualsiasi persona utilizzi questo mobile dovrà leggere il presente manuale d'uso.

Riferitevi sempre al presente manuale prima di compiere qualsiasi operazione.

Sono vietati tutti gli usi dell'apparecchio NON specificati in questo manuale.

Modello - Modèle - Model Modell - Modelo	GLEE X-SLIM NV		 eptarefrigeration	
Fabbricante - Constructeur Manufacturer - Hersteller Fabricante	EPTA S.p.A. - Sede legale Via Mecenate, 86 - 20138 Milano - Italy Capitale C 68.515.000 - R.E.A./MI - 1730229 Registro delle Imprese e Cod.Fiscale n. 04160730968 Partita IVA 04160730968	PAGE	4/56	N° DOC UM000543

3. PROTEZIONE DELL'AMBIENTE E PRESCRIZIONI PER LO SMALTIMENTO E TRATTAMENTO DEI RIFIUTI

AVVERTENZE PER IL CORRETTO SMALTIMENTO DEL PRODOTTO AI SENSI DELLA DIRETTIVA EUROPEA 2012/19/UE

Per motivi inerenti la protezione dell'ambiente, e in conformità a quanto disposto dalla Direttiva 2011/65/EC, i mobili per prodotti refrigerati e surgelati devono essere al termine del ciclo di vita smaltiti e riciclati in modo appropriato.

Assicurandosi che ciò venga fatto, l'utente contribuisce a prevenire in modo significativo le potenziali conseguenze per l'ambiente e la salute. I mobili completi di impianto di refrigerazione e dotati di spina di alimentazione (e quindi pronti all'installazione), sono definiti WEEE: "Waste Electrical and Electronic Equipment (rifiuti di apparecchiature elettriche ed elettroniche)".

Devono di conseguenza venire osservate le seguenti prescrizioni per il trattamento a "fine vita":

- Conferire i mobili agli appositi centri specializzati al recupero e riciclaggio dei WEEE.
- In alternativa riconsegnare i mobili al rivenditore o al costruttore.
- In tutti i casi la raccolta dei WEEE da sottoporre ad operazioni di trattamento deve essere effettuata adottando criteri che garantiscano la protezione delle apparecchiature dismesse durante il trasporto e durante le operazioni di carico e scarico. Non lasciare gli apparecchi incustoditi neanche per pochi giorni.
- Evitare danneggiamenti al circuito di refrigerazione che contiene fluidi con potenziali effetti dannosi sull'ecosistema e soggetti a particolari prescrizioni.
- Assicurare la chiusura degli sportelli e fissare in modo adeguato le parti mobili.
- Staccare la spina di alimentazione delle apparecchiature fuori uso e tagliare il cavo di alimentazione in modo da renderle inutilizzabili.

Il simbolo  riportato sulla targa matricolare del mobile e sulla documentazione di accompagnamento, indica che:

- il prodotto è stato messo in circolazione dopo la data del 13 agosto 2005;
 - il prodotto è soggetto a "raccolta separata", non deve essere trattato come rifiuto domestico e non può essere conferito in discarica.
- Per ulteriori informazioni sul trattamento, recupero e riciclaggio di questo prodotto, contattare l'ideoneo ufficio locale, il servizio di raccolta dei rifiuti domestici o il rivenditore presso il quale il prodotto è stato acquistato.

SI DICHIARA CHE IL MOBILE E' CONFORME ALLA DIRETTIVA RoHS 2011/65/EC.



L'apparecchio contiene olio, gas refrigerante infiammabile, parti in plastica, parti metalliche e vetro.

ATTENZIONE! L'isolamento poliuretano utilizza come espandente CICLOPENTANO, una sostanza senza effetti sull'ambiente, ma infiammabile. Per garantire la massima cura per gli aspetti ambientali all'atto della demolizione si raccomanda di non abbandonare mai l'apparecchio nell'ambiente.

Non gettate l'imballo dell'apparecchio nella spazzatura bensì selezionate i vari materiali quali: polistirolo, cartone, sacchi di plastica. La demolizione dell'apparecchio ed il recupero dei materiali componenti deve avvenire nel rispetto delle locali normative vigenti in materia.



AVVERTENZA! In caso di apparecchio fuori uso:

- Togliere la spina di alimentazione.
- Tagliare il cavo di alimentazione e eliminarlo insieme alla spina.
- Non estrarre i componenti nell'interno vasca, in modo da rendere più difficoltoso ai bambini l'entrata nel vano refrigerato dell'apparecchio.
- I bambini hanno divieto di giocare con l'apparecchio dismesso. Pericolo di asfissia!

4. INFORMAZIONI GENERALI

Dopo aver tolto l'imballo procedere ad una pulizia accurata di tutto il banco, utilizzando acqua tiepida e sapone neutro al 5% ed asciugandolo poi con un panno morbido; per le parti in vetro usare unicamente prodotti specifici evitando l'uso di acqua che può depositare sul vetro residui di calcare.



E' fondamentale rispettare le distanze indicate (cm) per una corretta installazione dell'apparecchio.

- Le aperture di ventilazione non vanno ostruite per consentire il corretto funzionamento dell'apparecchio e per ragioni di sicurezza.
- Installare e posizionare l'apparecchio in modo che la spina di alimentazione sia facilmente accessibile.
- L'apparecchio non è idoneo a sopportare rovesciamenti di liquido sulla sommità dello stesso. Per questo non appoggiare o collocare contenitori di liquidi immediatamente al di sopra del banco frigorifero.
- Il livello di pressione sonora di emissione ponderato A è al di sotto di 70dB (A).

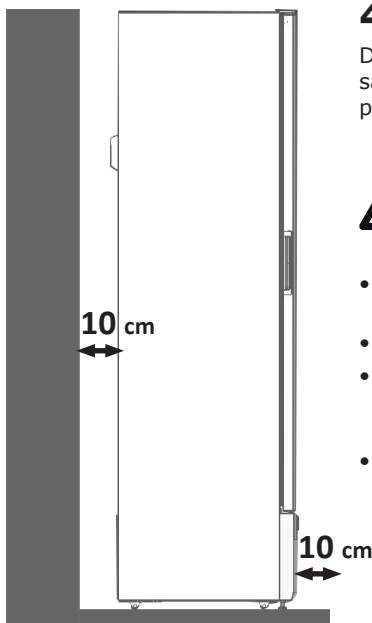

Modello - Modèle - Model Modell - Modelo	GLEE X-SLIM NV		 eptarefrigeration	
Fabbricante - Constructeur Manufacturer - Hersteller Fabricante	EPTA S.p.A. - Sede legale Via Mecenate, 86 - 20138 Milano - Italy Capitale € 68.515.000 - R.E.A./MI - 1730229 Registro delle Imprese e Cod.Fiscale n. 04160730968 Partita IVA 04160730968	PAGE	5/56	N° DOC UM000543

! **L' APPARECCHIO NON E' IDONEO PER L' INSTALLAZIONE IN AMBIENTI CON PERICOLO DI INCENDIO O DI ESPLOSIONE O SOTTOPOSTI A RADIAZIONI.**
Le condizioni ambientali esterne per un regolare funzionamento dell'apparecchio sono specificate sulla **targhetta dati tecnici**.

CLASSE CLIMATICA	TEMPERATURA AMBIENTE DI FUNZIONAMENTO
0	20
1	16
2	22
3	25
4	30
6	27
5	40
7	35
8	23,9

5. CARICAMENTO

! **Attenzione ! Nel posizionare il prodotto nella vasca non oltrepassare il corrispettivo limite di carico.**

È fondamentale non superare i limiti di carico indicati al fine di non alterare la circolazione corretta di aria ed evitare così una temperatura del prodotto più elevata.



! **Attenzione!**
Non introduceτε nel comparto a bassa temperatura bottiglie o contenitori di vetro, in quanto potrebbero screpolarsi o rompersi una volta che il loro contenuto si è congelato.

! **Attenzione!**
È assolutamente necessario rispettare i carichi max indicati (Kg) per ciascun ripiano onde evitare la deformazione o rottura.

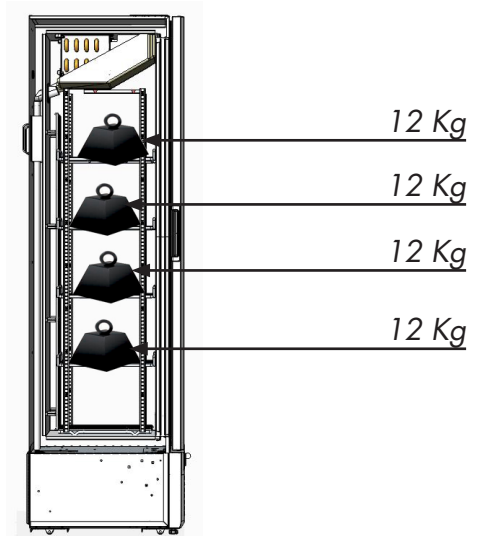

6. TRASPORTO DEL MOBILE

Il mobile è contenuto in uno specifico imballo provvisto di pedana; la movimentazione deve avvenire esclusivamente con carrelli a forca o con carrelli a pinza. Qualora si debba trasportare l'apparecchiatura utilizzare esclusivamente l'apposita pedana o una equivalente; utilizzare un carrello elevatore idoneo al trasporto di questi mobili e con capacità di sollevamento sufficiente.

Le operazioni di movimentazione devono essere svolte dal servizio di assistenza tecnica autorizzato.
Il frigorifero deve rimanere verticale.

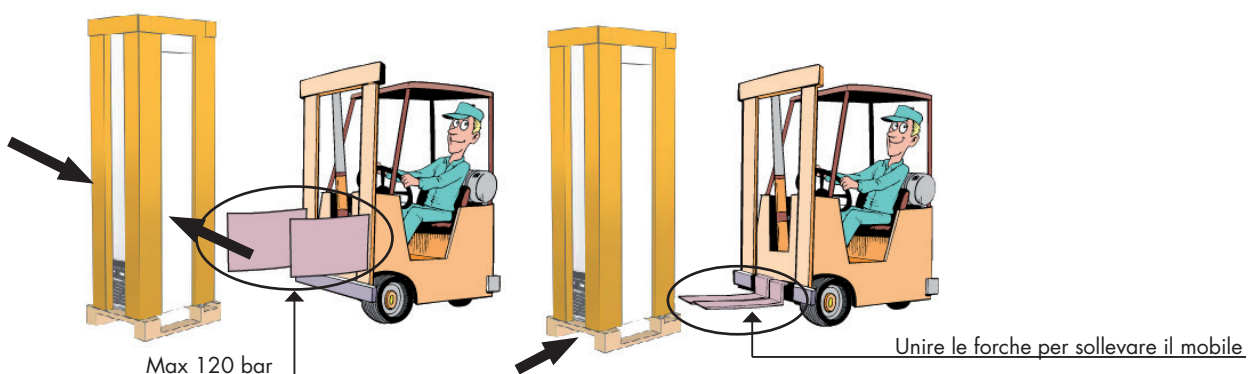

Modello - Modèle - Model Modell - Modelo	GLEE X-SLIM NV		 <small>eptarefrigeration</small>	
Fabbricante - Constructeur Manufacturer - Hersteller Fabricante	EPTA S.p.A. - Sede legale Via Mecenate, 86 - 20138 Milano - Italy Capitale € 68.515.000 - R.E.A./MI - 1730229 Registro delle Imprese e Cod.Fiscale n. 04160730968 Partita IVA 04160730968	PAGE		
		N° DOC	UM000543	

7. STOCCAGGIO E DISIMBALLO

ATTENZIONE! Utilizzare guanti protettivi durante le operazioni di disimballaggio e installazione.

Durante le operazioni di scarico e movimentazione, evitare di inclinare la macchina e di fare brusche manovre. L'unità viene spedita ancorata su base in legno e protetta da montanti angolari e da involucro in nylon. **Per ogni movimentazione successiva della vetrina è consigliato l'utilizzo della pedana in legno.** Togliere con cura l'imballo, facendo attenzione a non danneggiare i vari componenti e a non gettare quelli che vi serviranno per il montaggio.

ATTENZIONE! Dopo il disimballo controllare che l'apparecchio non abbia subito danni di trasporto.

8. SCELTA DEL LUOGO DI INSTALLAZIONE

Per garantire un esercizio senza guasti del banco frigorifero, osservare assolutamente i seguenti punti:

- Non posizionare il banco refrigerato in prossimità di sorgenti termiche ad es. termosifoni.
- Evitare irradiazione solari dirette (ad es. attraverso finestre).
- Non esporre il banco refrigerato alle correnti d'aria di ventilatori, porte aperte, impianti di condizionamento.
- Non chiudere la zona inferiore del banco refrigerato con oggetti, ad es. scatole di cartone.
- È indispensabile che il gruppo condensatore sia in condizione di libero scambio d'aria; pertanto le griglie di aerazione non devono essere ostruite da scatole o altro e la distanza dal muro deve essere almeno di **10 cm**.

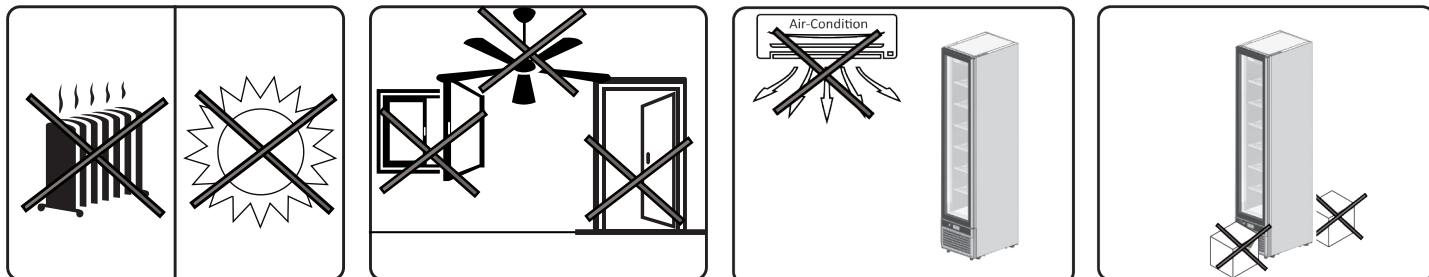

9. NOTE E AVVERTENZE

L'apparecchio descritto in questo manuale è conforme alla direttiva macchine 2006/42/CE.

Il contenuto di questo manuale è di natura tecnica e di proprietà di EPTA s.p.a. è vietato riprodurre, divulgare o modificare interamente o parzialmente il suo contenuto senza autorizzazione scritta.

La società proprietaria tutela i propri diritti a norma di legge.

Leggete attentamente il manuale e rispettate i contenuti prima di installare ed utilizzare l'apparecchio.

La società non si assume alcuna responsabilità per eventuali danni a persone, animali o al prodotto conservato in caso di:

- Uso improprio dell'apparecchio o uso da parte di personale non idoneo o autorizzato.
- Installazione non corretta o tensione di alimentazione non adeguata all'apparecchio.
- Inosservanza del presente manuale
- Inosservanza del programma manutenzione
- Modifiche non autorizzate all'apparecchio
- Installazione nell'apparecchiatura di pezzi di ricambio non originali
- Installazione e utilizzo dell'apparecchiatura per scopi diversi da quelli specificati in questo manuale.
- Manomissione o danneggiamento del cavo di alimentazione

La responsabilità dell'applicazione delle prescrizioni di sicurezza riportate nel seguito è a carico del personale tecnico responsabile delle attività previste sull'apparecchiatura, il quale deve accertarsi che il personale autorizzato:

- Sia qualificato a svolgere l'attività richiesta
- Conosca e osservi scrupolosamente le prescrizioni contenute in questo documento
- Conosca ed applichi le norme di sicurezza di carattere generale applicabili alla apparecchiatura



La manomissione o sostituzione non autorizzata di una o più parti dell'apparecchiatura, l'adozione di accessori che modificano l'uso dello stesso e l'impiego di materiali di ricambio diversi da quelli consigliati, possono divenire causa di rischi di infortunio.



Qualsiasi intervento effettuato sull'apparecchiatura richiede assolutamente il distacco della presa di corrente e comunque nessuna protezione (griglie, carter) va rimossa da parte di personale non qualificato; evitare assolutamente di far funzionare il congelatore con tali protezioni rimosse.

Modello - Modèle - Model Modell - Modelo	GLEE X-SLIM NV		 eptarefrigeration	
Fabbricante - Constructeur Manufacturer - Hersteller Fabricante	EPTA S.p.A. - Sede legale Via Mecenate, 86 - 20138 Milano - Italy Capitale € 68.515.000 - R.E.A./MI - 1730229 Registro delle Imprese e Cod.Fiscale n. 04160730968 Partita IVA 04160730968		PAGE	7/56
			N° DOC	UM000543

10. UTILIZZO

L'APPARECCHIO È IDONEO AL CONGELAMENTO DI PRODOTTI PRECONFEZIONATI. L'APPARECCHIO DEVE ESSERE ESCLUSIVAMENTE USATO PER LA VENDITA DI PRODOTTI CONGELATI.

L'APPARECCHIO È DESTINATO ALLA SOLA CONSERVAZIONE DI PRODOTTI PRECONFEZIONATI.

QUESTO APPARECCHIO È PROGETTATO SOLO PER L'UTILIZZO FINO AD UN'ALTEZZA DI MASSIMO 2000 METRI SUL LIVELLO DEL MARE.

L'APPARECCHIO NON PUÒ ESSERE UTILIZZATO PER LA CONSERVAZIONE DI FARMACI.

Il produttore non risponde dei danni provocati a persone, cose o all'apparecchio stesso dovuti all'esposizione di prodotti diversi da quanto sopra specificato.

11. IDENTIFICAZIONE APPARECCHIATURA

- Localizzate la targhetta apposta alla macchina per rilevare i dati tecnici.
- Verificare il modello della macchina e la tensione di alimentazione prima di compiere qualsiasi operazione.
- Se rilevate delle discordanze contattate subito il costruttore o l'azienda che ha effettuato la fornitura.

1. Costruttore
2. Codice
3. Marcatura di conformità
4. Tensione di alimentazione (V)
5. Frequenza di alimentazione (Hz)
6. Potenza elettrica assorbita (W)
7. Potenza elettrica assorbita in sbrinatorio (W)
8. Potenza max. lampada (W)
9. Volume lordo
10. Tipo e quantità del refrigerante
11. Classe climatica

1		6		2	
Nennleistung Rated Assigné Nominale Nominal		4 ~ 5	XXX W XXX A	Kältemittel Refrigerant Refrigerante Refrigerante	
Abtauung Defrosting Dégivrage Sbrinatorio Descongelamento		7	XXX W XXX A	10	XXX kg
Heizungssystem Heating Systems Systèmes chauffants Sistema di riscaldamento Sistema DE calefacción		XXX W		3 Klimaklasse Climate Class Classe Climatique Classe Climática (EN 60335-2-89)	
8 W		VOLUME LORDO GROSS VOL		HC - CYCLOPENTANE	
9		XXX L		3 / L 1 (25°C - 60% R.H.) (EN 23953)	
3		Index Protection Index Protection Index Protection Index Protection Index Protection		CE	

*Esempio di targa dati

È assolutamente vietato rimuovere, manomettere la targa e modificarne o alterarne i dati in essa contenuti.

12. POSIZIONAMENTO

L'apparecchio è dotato di 4 ruote unidirezionali e 2 pini regolabili, per fermare e posizionare l'apparecchio avvitare o svitare i piedini più bassi di 10 mm rispetto alle ruote.

È assolutamente necessario dopo il posizionamento stabilizzare l'apparecchio al pavimento, assicurandosi che sia perfettamente in piano.

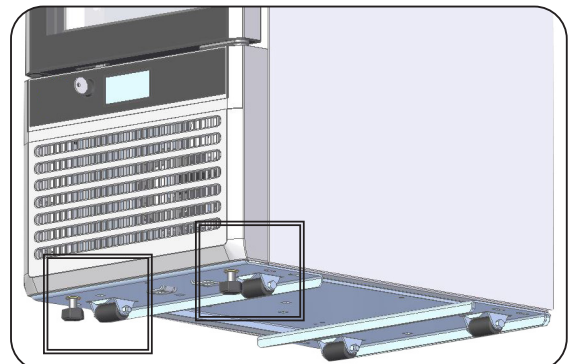
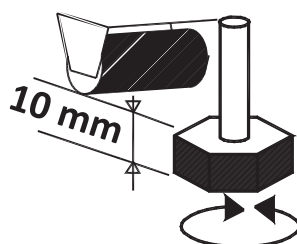

Modello - Modèle - Model Modell - Modelo	GLEE X-SLIM NV		 eptarefrigeration	
Fabbricante - Constructeur Manufacturer - Hersteller Fabricante	EPTA S.p.A. - Sede legale Via Mecenate, 86 - 20138 Milano - Italy Capitale € 68.515.000 - R.E.A./MI - 1730229 Registro delle Imprese e Cod.Fiscale n. 04160730968 Partita IVA 04160730968	PAGE	8/56	N° DOC UM000543

13. MESSA IN SERVIZIO

Se il banco refrigerato è stato fortemente inclinato a causa del posizionamento o dei montaggio accessori, attendere minimo 3 ore prima della messa in funzione in modo da permettere all'olio lubrificante di raccogliersi nel compressore. Se questa prescrizione non viene osservata, la macchina frigorifera a compressione può essere danneggiata irreparabilmente.



Accertarsi che la tensione indicata sulla targhetta dati tecnici corrisponda a quella di rete.

LA LINEA DI ALIMENTAZIONE ELETTRICA A CUI SARA' ALLACCIATO IL FRIGORIFERO DEVE ESSERE PROTETTA DA INTERRUTTORE DIFFERENZIALE AD ALTA SENSIBILITA' (In=16 A, Id = 30 mA) E COLLEGATO ALL'IMPIANTO GENERALE DI TERRA.

La messa a terra è necessaria ed obbligatoria per un corretto funzionamento dell'apparecchio. Per il collegamento non utilizzare assolutamente riduzioni, prolunghie, adattatori o prese multiple. Il collegamento deve avvenire pertanto in maniera DIRETTA alla rete di alimentazione.

Il cavo deve essere ben teso, in posizione riparata da eventuali urti, non deve essere in prossimità di liquidi o acqua e a fonti di calore, non deve essere danneggiato.

In caso di rottura del cavo di alimentazione del banco, esso deve essere sostituito dal costruttore oppure da un ente da esso preposto.

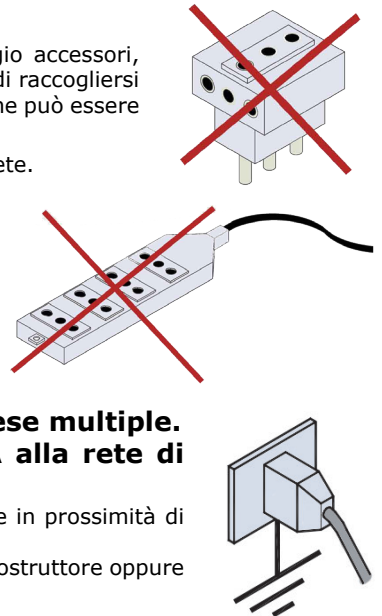

L'installazione deve essere effettuata secondo disposizioni del costruttore, da personale qualificato e in conformità alle vigenti normative elettriche dei paesi di destinazione del mobile.

Un'errata installazione può causare danni a persone, animali o cose, nei confronti del quale il costruttore non ha nessuna responsabilità.

Il fabbricante declina ogni responsabilità per eventuali danni causati a persone o cose derivanti dalla mancata osservazione di questa norma.

14. CONSIGLI PER IL RISPARMIO ENERGETICO

Per ottenere un risparmio energetico seguire i consigli qui sotto riportati:

- Installare l'apparecchio in un locale asciutto e ben ventilato, lontano da fonti di calore (radiatore, piano di cottura e così via) e in una posizione non esposta direttamente alla luce del sole.
- Per garantire un'adeguata ventilazione, seguire le istruzioni di installazione. Una ventilazione insufficiente sul retro dell'apparecchio provoca un aumento del consumo energetico e una riduzione dell'efficienza del raffreddamento.
- Le temperature interne dell'apparecchio dipendono dalla temperatura ambiente, dalla frequenza di apertura delle porte e dal punto in cui viene collocato l'apparecchio. Questi fattori devono essere presi in considerazione quando si imposta il termostato. Ridurre allo stretto necessario l'apertura delle porte.
- Fare raffreddare alimenti bevande calde prima di introdurli nell'apparecchio.
- Il posizionamento dei ripiani nel frigorifero non ha effetto sull'utilizzo efficiente dell'energia.
- Il sistema di illuminazione all'interno del comparto frigorifero utilizza una luce LED, che garantisce al contempo un'illuminazione più efficace e un ridotto consumo energetico.

15. SPEGNIMENTO PROLUNGATO

Se la macchina rimane inattiva per lunghi periodi di tempo occorre effettuare le seguenti operazioni preliminari:

- Togliere la spina dalla presa di corrente;
- Pulire bene ed asciugare l'apparecchio;
- Lasciare leggermente aperti i coperchi vetro per evitare la formazione di cattivi odori.
- Coprire l'apparecchio con un telo, posizionarlo in luogo asciutto e riparato.

**MAX
100°**

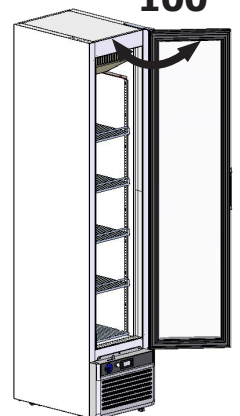

16. APERTURA PORTA



Attenzione! MASSIMO ANGOLO DI APERTURA PORTA = 100°

Per un corretto funzionamento della barra di torsione e per evitare eventuali cedimenti della porta o della cerniera occorre non forzare l'apertura della porta stessa per un angolo superiore ai 100°.

Modello - Modèle - Model Modell - Modelo	GLEE X-SLIM NV		 <small>iptarefrigeration</small>
Fabbricante - Constructeur Manufacturer - Hersteller Fabricante	EPTA S.p.A. - Sede legale Via Mecenate, 86 - 20138 Milano - Italy Capitale € 68.515.000 - R.E.A./MI - 1730229 Registro delle Imprese e Cod.Fiscale n. 04160730968 Partita IVA 04160730968	PAGE 9/56 N° DOC UM000543	

17. PULIZIA ESTERNA

Per una buona conservazione delle superfici dell'apparecchio **operare come segue:**

- MOBILE ESTERNO:** Quando è necessario pulire delicatamente il mobile esterno usare un panno morbido imbevuto di soluzione di acqua e detersivo neutro.
- SUPERFICI IN ACCIAIO INOSSIDABILE:** Lavare con acqua tiepida e saponi neutri ed asciugare con panno morbido; evitare pagliette o lana di acciaio che possono deteriorare le superfici.
- SUPERFICI IN MATERIALE PLASTICO:** Lavare con acqua e saponi neutri, sciacquare ed asciugare con panno morbido; evitare assolutamente l'uso di alcool, acetone e solventi che deteriorano permanentemente le superfici.
- SUPERFICI IN VETRO:** Usare unicamente prodotti specifici per la pulizia dei vetri. Non è consigliabile usare acqua in quanto può depositare calcare sulla superficie del vetro.

18. PULIZIA INTERNA

ATTENZIONE! PRIMA DELLA PULIZIA METTERE FUORI FUNZIONE IL FRIGORIFERO STACCANDO LA SPINA DI ALIMENTAZIONE.

Per ottenere sempre il massimo rendimento dell'impianto frigorifero si consiglia uno sbrinamento manuale quando lo spessore di brina in vasca supera i 4/5 mm; procedere nel modo seguente:

- Mettere il prodotto in apposito contenitore refrigerato alla stessa temperatura.
- Lasciare la porta aperta ed aspettare che la temperatura interna sia uguale a quella ambiente.
- Procedere all'operazione di lavaggio ed asciugatura della vasca interna con un panno utilizzando detersivi a PH neutro, acqua pulita.
- Pulire i ripiani con un panno utilizzando detersivi a PH neutro, risciacquare ed asciugare.
- Evitare che l'acqua penetri all'interno dei dispositivi di illuminazione dell'apparecchio.
- Successivamente, riattivare l'apparecchio ed aspettare che vada in temperatura prima di riempirlo nuovamente.

Per la pulizia non utilizzare detersivi aggressivi o abrasivi.

Per pulire il frigorifero non usare mai acqua corrente o apparecchi ad alta pressione d'acqua.

Non usare getti d'acqua nelle operazioni di pulizia: si possono danneggiare le parti elettriche. Non usare dispositivi meccanici o altri mezzi per accelerare il processo di sbrinamento, diversi da quelli raccomandati dal costruttore.

19. MANUTENZIONE

ATTENZIONE! La manutenzione deve essere eseguita da personale tecnico addestrato ed abilitato per interventi su refrigeranti infiammabili.

ATTENZIONE! Qualsiasi intervento effettuato sull'apparecchio da parte dell'utente richiede assolutamente il distacco della spina dalla presa di corrente.

ATTENZIONE! Utilizzare scarpe e guanti protettivi durante le operazioni di manutenzione.

OPERAZIONE	FREQUENZA	MANUTENZIONE	PERSONALE AUTORIZZATO
Pulizia delle superfici esterne	In funzione dell'uso	Ordinaria	Utilizzatore
Pulizia delle parti interne accessibili (no uso utensili)	In funzione dell'uso	Ordinaria	Utilizzatore
Controllo integrità guarnizioni di tenuta	Annuale *	Ordinaria	Assistenza tecnica
Pulizia vaschetta raccolta acqua	Annuale *	Ordinaria	Assistenza Tecnica
Controllo ed eventuale pulizia del condensatore	Annuale *	Ordinaria	Assistenza Tecnica
Sostituzione componenti e parti	-	Straordinaria	Assistenza tecnica

* Frequenza raccomandata per un funzionamento ottimale del banco e il mantenimento della piena efficienza.

Qualsiasi altra operazione di manutenzione non prevista nei punti precedenti, va effettuata dai centri di assistenza autorizzati dai nostri rivenditori o da personale qualificato.

Modello - Modèle - Model Modell - Modelo	GLEE X-SLIM NV		 <small>iptarefrigeration</small>	
Fabbricante - Constructeur Manufacturer - Hersteller Fabricante	EPTA S.p.A. - Sede legale Via Mecenate, 86 - 20138 Milano - Italy Capitale € 68.515.000 - R.E.A./MI - 1730229 Registro delle Imprese e Cod.Fiscale n. 04160730968 Partita IVA 04160730968	PAGE		
		N° DOC	UM000543	

20. REGOLAZIONE TEMPERATURA E COMANDI





Questo apparecchio frigorifero è equipaggiato di una centralina elettronica per il mantenimento automatico della temperatura all'interno della vasca. La centralina è tarata in fabbrica e non deve essere toccata dall'utilizzatore. Soltanto nel caso in cui la temperatura media interna risulti non soddisfacente, si può agire come segue:

1. Sbloccare la centralina **tenendo premuto** il tasto SET per 5 secondi (sul display apparirà la scritta "UNLOCK").
2. **Premere il pulsante (SET)** per visualizzare il valore del set point impostato.
3. **Premere il pulsante (▲) o il pulsante (▼)** per incrementare o decrementare il valore del set point impostato.
4. **Premere il pulsante (SET)** per memorizzare il **nuovo** valore del set point impostato.

INTERRUTTORE LUCI
(Pressione breve)



21. SIGNIFICATO DEI LED CENTRALINA

LED	SIGNIFICATO
	LED COMPRESSORE Se è acceso, il compressore sarà acceso. Se lampeggia sarà in corso l'impostazione del setpoint di lavoro; sarà in corso una protezione del compressore.
	LED SBRINAMENTO Se è acceso, sarà in corso lo sbrinamento. Se lampeggia sarà richiesto lo sbrinamento ma sarà in corso una protezione del compressore / sarà in corso il gocciolamento / sarà richiesto lo sbrinamento ma sarà in corso un'accensione minima del compressore.
	LED VENTILATORE Se è acceso, il ventilatore dell'evaporatore sarà acceso. Se lampeggia, sarà in corso il fermo ventilatore dell'evaporatore.
	LED ENERGY SAVING Se è acceso e il display è acceso, sarà in corso la funzione "energy saving". Se è acceso e il display è spento, sarà in corso la modalità "basso consumo"; toccare un tasto per ripristinare la normale visualizzazione.
AUX	LED AUSILIARIO Se è acceso l'ausiliario sarà attivo.
°C	LED grado Celsius Se è acceso, l'unità di misura delle temperature sarà in grado Celsius.
°F	LED grado Fahrenheit Se è acceso, l'unità di misura delle temperature sarà in grado Fahrenheit.
	LED on/stand-by Se è acceso, il dispositivo sarà spento.

Modello - Modèle - Model Modell - Modelo	GLEE X-SLIM NV		 eptarefrigeration	
Fabbricante - Constructeur Manufacturer - Hersteller Fabricante	EPTA S.p.A. - Sede legale Via Mecenate, 86 - 20138 Milano - Italy Capitale € 68.515.000 - R.E.A./MI - 1730229 Registro delle Imprese e Cod.Fiscale n. 04160730968 Partita IVA 04160730968	PAGE	11/56	N° DOC UM000543

22. INCONVENIENTI E SOLUZIONI

Gli inconvenienti di funzionamento che si riscontrano negli apparecchi frigoriferi sono dovuti, nella maggioranza dei casi ad installazione elettrica difettosa. Si tratta quindi di cause che possono essere facilmente eliminate sul posto.

CAUSA	SOLUZIONE	PERSONALE AUTORIZZATO
Controllare che non manchi corrente	Inserire la spina	Utilizzatore
Controllare che la spina sia correttamente inserita	Inserire correttamente la spina	Utilizzatore
Controllare che il cavo di alimentazione non sia rotto	Sostituire il cavo spina	Assistenza tecnica

Nel caso l'interruzione elettrica non dipendesse da questi motivi chiamare immediatamente il più vicino centro di assistenza e procedere allo svuotamento completo ed allo stoccaggio immediato del prodotto in celle o refrigeratori atti a mantenerne la temperatura di conservazione.

LA TEMPERATURA INTERNA NON È SUFFICIENTEMENTE BASSA

CAUSA	SOLUZIONE	PERSONALE AUTORIZZATO
Controllare la perfetta chiusura della porta	Chiudere correttamente	Utilizzatore
Controllare che il caricamento dell'apparecchio sia corretto	Caricare il prodotto correttamente	Utilizzatore
Controllare che l'apparecchio non si trovi vicino a fonte di calore	Posizionare correttamente l'apparecchio	Utilizzatore
Controllare che sul retro dell'apparecchio vi sia spazio sufficiente per il passaggio dell'aria	Posizionare correttamente l'apparecchio	Assistenza tecnica
Controllare l'impostazione della temperatura	Impostare la temperatura corretta	Assistenza tecnica
Controllare che non vi sia un eccessivo accumulo di ghiaccio sulle pareti interne della vasca.	Sbrinare l'apparecchio	Utilizzatore

Se il mancato raffreddamento non dovesse dipendere da questi motivi, o se dovesse persistere anche dopo le verifiche sopra consigliate, chiamare immediatamente il più vicino centro di assistenza.

L'APPARECCHIO È RUMOROSO

CAUSA	SOLUZIONE	PERSONALE AUTORIZZATO
Controllare che tutte le viti e bulloni siano ben serrati	Avvitare le viti	Utilizzatore
Controllare che l'apparecchio sia ben livellato	Posizionare correttamente l'apparecchio	Utilizzatore
Controllare che qualche tubo o pala dei ventilatori non siano in contatto con altre parti dell'apparecchio	Spegnere il banco e distaccare i particolari che sono a contatto; in caso il problema continui contattare il servizio assistenza.	Assistenza tecnica

Se il disturbo persistesse rivolgersi al più vicino centro di assistenza.

Modello - Modèle - Model Modell - Modelo	GLEE X-SLIM NV		 eptarefrigeration	
Fabbricante - Constructeur Manufacturer - Hersteller Fabricante	EPTA S.p.A. - Sede legale Via Mecenate, 86 - 20138 Milano - Italy Capitale € 68.515.000 - R.E.A./MI - 1730229 Registro delle Imprese e Cod.Fiscale n. 04160730968 Partita IVA 04160730968	PAGE	12/56	N° DOC UM000543

ENGLISH

TRANSLATION OF ORIGINAL INSTRUCTIONS

1. **SAFETY ADVICE**

WARNING! DO NOT DAMAGE THE REFRIGERANT CIRCUIT.

WARNING! DO NOT DAMAGE THE INNER OR OUTER WALLS OF THE APPLIANCE: THE REFRIGERANT FLUID CIRCUIT MAY BE DAMAGED. IN CASE OF DAMAGE TO THE WALLS, DO NOT START THE APPLIANCE AND CONTACT A QUALIFIED SERVICE TECHNICIAN.

WARNING! THIS APPLIANCE MUST ONLY BE INSTALLED BY SUITABLY QUALIFIED PERSONNEL IN ORDER TO REDUCE THE RISKS CONNECTED WITH FLAMMABILITY.

WARNING! KEEP THE VENTILATION OPENINGS IN THE APPLIANCE CASING OR IN THE RECESSED STRUCTURE CLEAR OF OBSTRUCTIONS.

WARNING! NEVER USE MECHANICAL DEVICES OR ANY OTHER MEANS TO ACCELERATE THE DEFROSTING PROCESS, OTHER THAN THOSE RECOMMENDED BY THE MANUFACTURER.

WARNING! DO NOT USE ELECTRICAL APPLIANCES INSIDE THE COMPARTMENTS OF THE APPLIANCE FOR STORING FROZEN FOODS IF THESE ARE NOT THOSE RECOMMENDED BY THE MANUFACTURER.



Propane is a natural gas that doesn't affect the environment but is inflammable. It is therefore essential to ensure that all refrigerant pipes are not damaged before connecting the appliance to the mains supply. Every 8 gr. Of refrigerant, the installation room must have a 1 m³ minimum volume.

The amount of refrigerant of the appliance is indicated on the rating plate of the device. In the event of leakage of the refrigerant, avoid using open flames or sources of ignition in the vicinity of the area of the leak. Be careful not to damage the refrigerant circuit pipes during positioning, installation and cleaning.

AVOID USING NAKED FLAMES OR SPARKS INSIDE THE APPLIANCE.

IN THE EVENT OF DAMAGE:

- *Keep the appliance far from flames or ignition sources.*
- *Ventilate the room well for a few minutes.*
- *Switch off the equipment, remove the power supply plug.*
- *Inform customer service.*
- *The higher the refrigerant content in the equipment, the larger the room must be hosting the equipment.*
- *In rooms that are too small, a mix of flammable air and gas can form in the event of a leak.*

Modello - Modèle - Model Modell - Modelo	GLEE X-SLIM NV		 eptarefrigeration	
Fabbricante - Constructeur Manufacturer - Hersteller Fabricante	EPTA S.p.A. - Sede legale Via Mecenate, 86 - 20138 Milano - Italy Capitale € 68.515.000 - R.E.A./MI - 1730229 Registro delle Imprese e Cod.Fiscale n. 04160730968 Partita IVA 04160730968	PAGE	13/56	N° DOC UM000543

- ALWAYS KEEP THE INSTRUCTIONS MANUAL SAFE AND IF THE APPLIANCE IS SOLD, HAND IT OVER TO THE NEW OWNER.
- THE UNIT MUST NEITHER BE EXPOSED OR USED OUTSIDE OF THE POINT OF SALE. IT MUST BE SHELTERED FROM WEATHER CONDITIONS. THE UPPER PART OF THE APPLIANCE MUST REMAIN FREE.
- DO NOT EVER TOUCH OR HANDLE THE APPLIANCE WITH BARE FEET OR WITH WET HANDS AND FEET.
- AFTER INSTALLING THE APPLIANCE MAKE SURE THAT IT IS NOT POSITIONED ON THE POWER CABLE.
- TO DISCONNECT THE APPLIANCE FROM THE MAINS, TAKE OUT THE PLUG. DO NOT PULL THE POWER CABLE OUT OF IT.
- DO NOT STORE EXPLOSIVES, SUCH AS PRESSURIZED CONTAINERS WITH FLAMMABLE PROPELLANT, IN THIS APPLIANCE.
- CABINET MUST BE INSTALLED ON A PERFECTLY EVEN SURFACE.
- THE APPLIANCE MAY BE USED BY CHILDREN OF NOT LESS THAN 8 YEARS OLD, AND BY PERSONS WITH REDUCED PHYSICAL, SENSORY OR MENTAL CAPABILITIES, BY THOSE WITH NO EXPERIENCE OR THE NECESSARY KNOWLEDGE, AS LONG AS THEY ARE UNDER SUPERVISION, OR AFTER THEY HAVE RECEIVED INSTRUCTION ON THE SAFE USE OF THE APPLIANCE AND OF THE DANGERS ASSOCIATED WITH IT. CHILDREN MUST NOT PLAY WITH THE APPLIANCE. CLEANING AND MAINTENANCE CARRIED OUT BY THE USER MUST NOT BE CARRIED OUT BY CHILDREN WITHOUT SUPERVISION.
- DO NOT APPLY POWER TO THE APPLIANCE IF IT IS DAMAGED. IN CASE OF DOUBT, CONTACT THE SUPPORT SERVICE OR THE DISTRIBUTOR.
- IF THE POWER CABLE IS DAMAGED, DO NOT USE THE APPLIANCE OR ATTEMPT A REPAIR: THIS MUST BE CHANGED BY THE MANUFACTURER OR THE SUPPORT SERVICE.
- CHANGING OF ELECTRICAL COMPONENTS MUST EXCLUSIVELY BE CARRIED OUT BY QUALIFIED PERSONNEL.

2. **INTRODUCTION**

This manual was drafted in a simple and rational manner to allow you to fully understand your equipment. You are advised to read the content carefully and keep it with the equipment.

The manufacturer cannot be held in any way liable for damage caused to people or property due to non-compliance with warnings contained in this manual. Anyone using this equipment should read this user manual.

Always refer to this manual before carrying out any operation.

All uses of the unit NOT specified in this manual are prohibited.

Modello - Modèle - Model Modell - Modelo	GLEE X-SLIM NV		 eptarefrigeration	
Fabbricante - Constructeur Manufacturer - Hersteller Fabricante	EPTA S.p.A. - Sede legale Via Mecenate, 86 - 20138 Milano - Italy Capitale € 68.515.000 - R.E.A./MI - 1730229 Registro delle Imprese e Cod.Fiscale n. 04160730968 Partita IVA 04160730968	PAGE	14/56	N° DOC UM000543

3. ENVIRONMENTAL PROTECTION AND REQUIREMENTS FOR WASTE DISPOSAL AND TREATMENT

IMPORTANT INFORMATION FOR CORRECT DISPOSAL OF THE PRODUCT IN ACCORDANCE WITH EC DIRECTIVE 2012/19/UE

For reasons connected with the safeguard of the environment, and in compliance with what Directive 2011/65/EC and the relevant local national laws that establish, the cabinets for refrigerated products and frozens must be disposed of and recycled at the end of their life cycle. Making sure that this is achieved, the user significantly helps prevent potential repercussions on the environment and on the public health. Cabinets including a refrigerating circuit and a power plug (therefore ready to be installed) are defined WEEE: "Waste Electrical and Electronic Equipment".

Certain requirements concerning their treatment at the end of their life cycle must therefore be complied with:

- Deliver the cabinets to the appropriate centres specialising in WEEE recovery and recycling.
- Alternatively, return the cabinets to the seller or to the manufacturer.
- At any rate, collection of WEEE to be processed must be made following criteria that guarantee the protection of the cast-off appliances during transportation and during their loading and unloading. Do not leave the appliances unattended, not even for a few days.
- Avoid damaging the refrigeration circuit, as this contains fluids that may potentially be hazardous for the environment and are subject to special prescriptions.
- Make sure that doors are closed and fasten mobile parts accordingly.
- Remove the power plug from the cast-off appliances and cut off their power cord in order for them to become unusable.



The symbol appearing on the rating plate of the appliance and on the documents attached indicates that:

- the product was issued after August 13, 2005;
 - the product is subject to "separate collection", and must not be treated as household waste and cannot be delivered at a landfill.
- For further details on treatment, recovery and recycling of this product, contact the relevant local office, the household waste collection service or the seller that has sold the product.

WE DECLARE THAT THE CABINET IS CONFORMING TO RoHS 2011/65/EC DIRECTIVE.



The cabinet contains oil, inflammable cooling gas, plastic and metallic components and glass.

WARNING! Polyurethane insulation uses CICLOPENTHANE as expander, that doesn't affect the environment but is inflammable. To guarantee the same respect when it's disposed of, never abandon the equipment outside.

Don't throw the packaging material from your equipment in the rubbish but sort the various materials: eg. polystyrene, cardboard, plastic bags. The demolition of the cabinet and the recovery of the component materials must be carried out according to the local regulations in force in this matter.



WARNING! For out of use equipment:

- Disconnect the power supply plug.
- Remove the power supply cable and eliminate it together with the plug.
- Do not remove the drawers and various components inside the tank, to make it more difficult for children to enter the refrigerated chamber of the equipment.
- Children are forbidden from playing with the decommissioned equipment. Danger of suffocation!

The equipment contains flammable gas inside the refrigeration circuit which must be appropriately disposed. You need to avoid damaging the refrigerating circuit when dismantling the equipment.

4. GENERAL INFORMATION

Take out packaging and clean all the cabinet using warm water together with 5% of neutral soap then dry it with a soft cloth; for the glass parts only use specific products, avoiding the use of water which can leave on the glasses limestone residues.



It is fundamental to comply with the distances indicated (cm) for correct installation of the equipment.

- It is necessary that the capacitor unit is in the free air exchange condition, therefore the ventilation zones must not be obstructed by boxes or otherwise.
- Install and position the unit in such a way so as to allow easy access to the power socket.
- Never place containers of liquid on or immediately above the ticket counter; should the content spill out, it would damage the counter.
- The measured sound pressure emanated A is below 70dB (A).

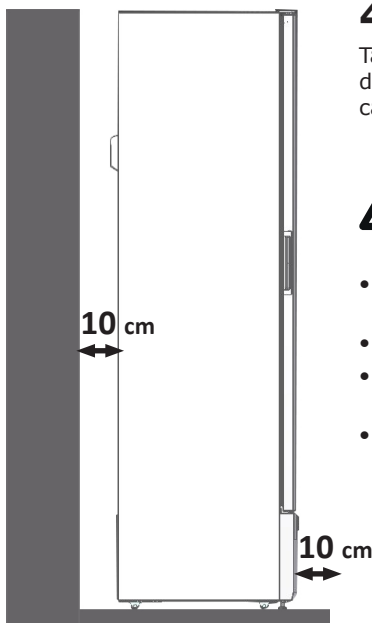

Modello - Modèle - Model Modell - Modelo	GLEE X-SLIM NV		 eptarefrigeration	
Fabbricante - Constructeur Manufacturer - Hersteller Fabricante	EPTA S.p.A. - Sede legale Via Mecenate, 86 - 20138 Milano - Italy Capitale € 68.515.000 - R.E.A./MI - 1730229 Registro delle Imprese e Cod.Fiscale n. 04160730968 Partita IVA 04160730968		PAGE	1556
			N° DOC	UM000543

 **THE REFRIGERATOR IS NOT SUITABLE FOR WORKING IN DANGEROUS ENVIRONMENT WITH RISK OF FIRE, EXPLOSIONS OR RADIATIONS.**
Operation is regular with ambient temperature indicated on technical data plate.

CLIMATE CLASS	ENVIRONMENT OPERATING TEMPERATURE
0	20
1	16
2	22
3	25
4	30
6	27
5	40
7	35
8	23,9

5. LOADING

 **Warning! It's absolutely forbidden to place the product in the tanks over the max load level.**
It is fundamental not to exceed the load limits indicated to avoid altering correct air circulation and thereby avoid a higher product temperature.



 **Warning!**
Don't put bottles or other glass containers in the freezer compartment as they might crack or break when the contents are defrosted.

 **Attention!**
It is strictly necessary to comply with the max loads indicated (Kg) for each shelf to avoid deformation or breakage.

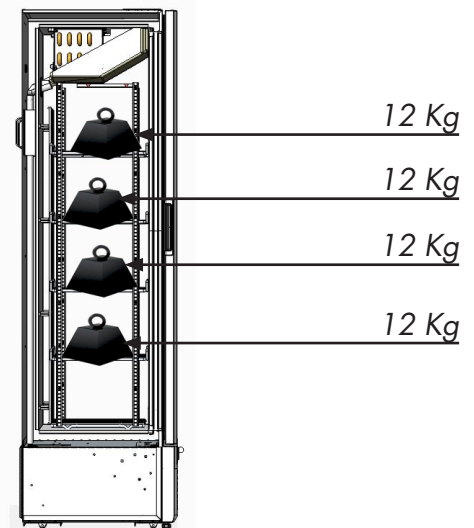



6. TRANSPORTATION

The cabinet is contained in a specially crated package; handling may only be carried out with forklift trucks or clamp trucks. Handle the machine on its own pallet or on a similar platform; use a fork lift, provided it is adequate for handling such appliances and it has the requisite lifting capacity.

Handling is reserved to the authorised after-sales service.

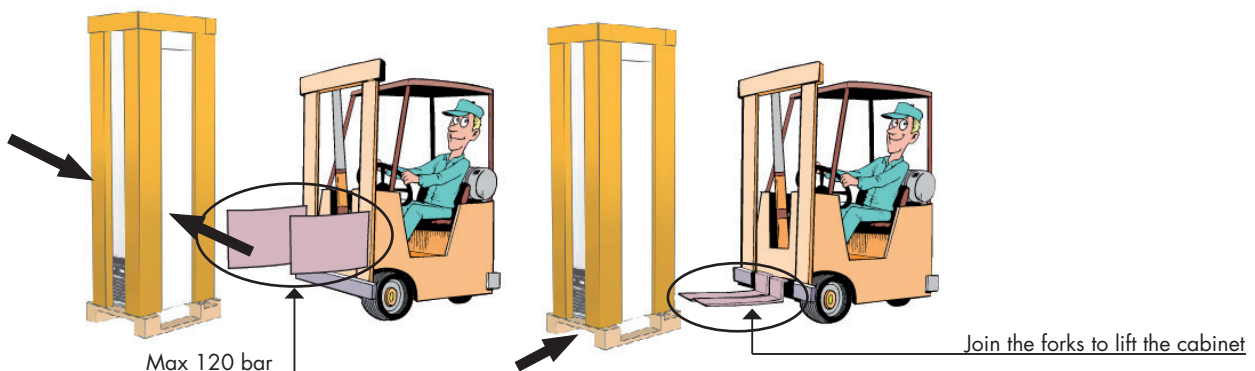
The equipment MUST be kept vertical.



Modello - Modèle - Model Modell - Modelo	GLEE X-SLIM NV		 <small>eptarefrigeration</small>	
Fabbricante - Constructeur Manufacturer - Hersteller Fabricante	EPTA S.p.A. - Sede legale Via Mecenate, 86 - 20138 Milano - Italy Capitale € 68.515.000 - R.E.A./MI - 1730229 Registro delle Imprese e Cod.Fiscale n. 04160730968 Partita IVA 04160730968	PAGE		
		N° DOC	UM000543	

7. STORAGE AND DISMANTLING

WARNING! Use protective gloves during unpacking and installation operations.

During unloading and movement operations, avoid tilting the machine and avoid sudden manoeuvres. The unit is shipped anchored onto a wooden base and protected by corner posts, cardboard top and nylon wrapping. For each subsequent handling of the cabinet, the use of the wooden platform is recommended.

Carefully remove the packaging, taking care not to damage the components and not to throw away those that will be needed for assembly.

ATTENTION! After unpacking, check that the appliance has not suffered damage during transportation.

8. CHOICE OF THE INSTALLATION SITE

In selecting the place of installation, ensure that the following instructions are observed, this being vital for proper and troublefree working of the cabinet:

- Do not install the cabinet in the vicinity of heating radiators or other heat sources.
- Do not install the cabinet where it is exposed to direct sun light (e.g. through windows).
- Do not expose the refrigeration unit to air currents from fans, open doors, conditioning units.
- Keep the air intake and outlet area around the plinth area of the cabinet clear of cartons and other obstacles.
- It is necessary that the condensing unit obtains a good circulation of air around it; also the area around the condensing unit should not be obstructed by boxes or other objects; keep a distance from the wall of **10 cm.** at least.

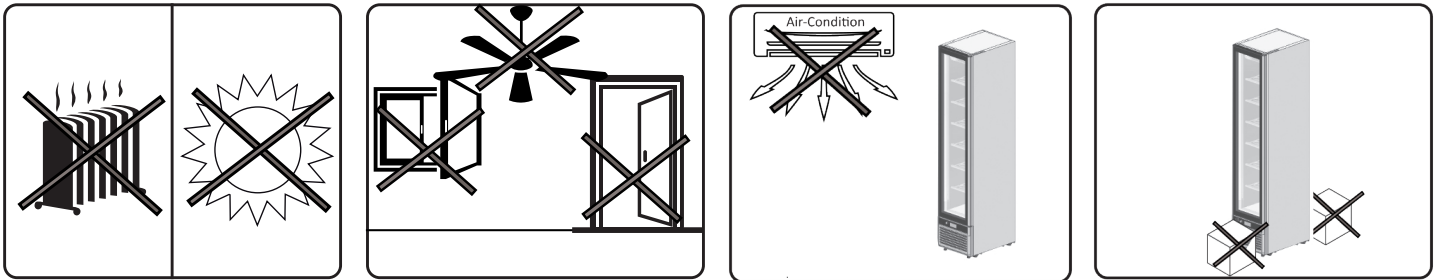

9. NOTES AND WARNINGS

The appliance described in this manual conforms with Machine Directive 2006/42/CE.

The content of this manual is technical and the property of EPTA s.p.a. It is forbidden to reproduce, distribute or modify entirely or partially its content without written authorisation.

The owner company safeguards its rights pursuant to legislation in force.

Read the manual carefully and adhere to the contents before installing and using the appliance.

The company cannot be held in any way liable for any damage to people, animals or the product conserved in the event of:

- Improper use of the equipment or use by unsuitable or unauthorised staff.
- Incorrect installation or power supply not suitable for the appliance.
- Non-compliance with this manual.
- Non-compliance with the maintenance program.
- Unauthorized modifications to the appliance.
- Installation of non-original spare parts on equipment.
- Installation and use of the equipment for aims differing from those specified in this manual.
- Tampering with or damage to the power supply cable.

Responsibility for application of the safety provisions outlined below is the responsibility of the technical staff responsible for the activities planned on the equipment, who must ensure the authorised staff:

- Are qualified to perform the task requested
- Know and strictly comply with the provisions contained in this document
- Know and apply the general safety standards applicable to the equipment.



Tampering with or unauthorised replacement of one or more parts of the equipment, use of accessories that change its use and use of spare parts differing from those recommended can cause risks of accidents.



Any intervention on the equipment strictly requires disconnection of the power socket and however no guard (grids, casings) should be removed by unqualified staff; strictly avoid operating the freezer with these guards removed.

Modello - Modèle - Model Modell - Modelo	GLEE X-SLIM NV		 <small>eptarefrigeration</small>	
Fabbricante - Constructeur Manufacturer - Hersteller Fabricante	EPTA S.p.A. - Sede legale Via Mecenate, 86 - 20138 Milano - Italy Capitale € 68.515.000 - R.E.A./MI - 1730229 Registro delle Imprese e Cod.Fiscale n. 04160730968 Partita IVA 04160730968	PAGE		
		N° DOC	UM000543	

10. USE

**THE APPLIANCE IS SUITABLE FOR FREEZING PRE-PACKAGED PRODUCE.
THE APPLIANCE IS INTENDED FOR THE SOLE STORAGE OF PRE-PACKAGED PRODUCTS.
THE APPLIANCE IS INTENDED FOR THE SOLE STORAGE OF PRE-PACKAGED PRODUCTS.
THIS APPLIANCE IS ONLY DESIGNED FOR USE AT A MAXIMUM ALTITUDE OF 2000 METRES ABOVE SEA LEVEL.
THE APPLIANCE CANNOT BE USED FOR THE PRESERVATION OF PHARMACEUTICALS.**

The manufacturer cannot be held liable for damage caused by people, property or the equipment itself due to display of products other than the afore-specified.

11. EQUIPMENT IDENTIFICATION

- Located on the plate affixed to the machine to detect the technical data.
- Check the model and power supply voltage before carrying out any operation.
- If discrepancies are found, immediately contact the manufacturer or the company that supplied the equipment.

1. Manufacturer
2. Code
3. Conformity marking
4. Power supply voltage (V)
5. Power supply frequency (Hz)
6. Absorbed electrical power (W)
7. Absorbed electrical power in defrosting (W)
8. Light max. power (W)
9. Gross volume
10. Type and quantity of refrigerant
11. Climate class

 EPTA S.p.A. PLANT Casale Monferrato ITALY		 X003734130CA00043 SN XXXXXXXXXX REF XXXXXXXXXX		04-08-2017 %IAS-6 2P INT. BIANCO EST. STD	
Nennleistung Rated Assigné Normale Nominal	4 ~ 5	XXX W XXX A	6	Kältemittel Refrigerant Réfrigérant Refrigerante	XXX 10 XXX kg
Abtaugung Defrosting Dégivrage Sbrinamento Descongelamiento	7	XXX W XXX A	7	Klimaklasse Climate Class Classe Climatique Classe Climática	3 (25°C - 60% R.H.) (EN 60335-2-89)
Heizungssystem Heating Systems Systems chauffants Sistema di riscaldamento Sistema DE calefacción	8 W	XXX W	8	Isolationsgas (blähgas) Insulation blowing gas Agent moussant d'isolation Gas espandente isolamento Agente espumante	HC - CYCLOPENTANE 11
	8 W	VOLUME LORDO GROSS VOL	9	Klimaklasse Climate Class Classe Climatique Classe Climática	3 / L 1 (25°C - 60% R.H.) (EN 23963)
Read Operator's Manual available at www.eptarefrigeration.com or calling +39 0437 968379		Index Protection Index Protection Index Protection Index Protection Index Protection		  	

*Example of data plates

It is strictly forbidden to remove, tamper with the plate and change or alter the data contained in it.

12. POSITIONING

The equipment has 4 one-directional wheels and 2 adjustable shelves, to stop and position the equipment screw in or out the feet 10 mm lower than the wheels.

It is strictly necessary after positioning to stabilise the equipment on the ground.

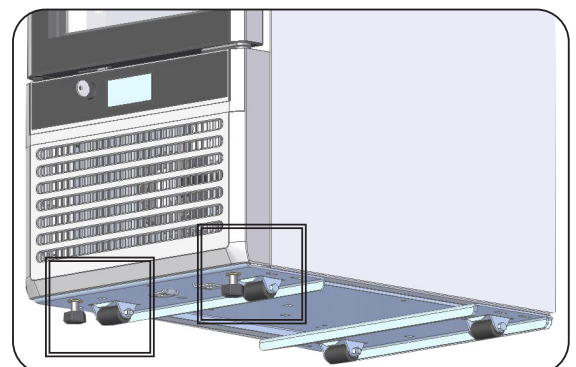
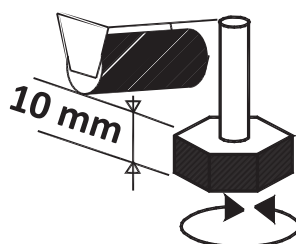

Modello - Modèle - Model Modell - Modelo	GLEE X-SLIM NV		 eptarefrigeration	
Fabbricante - Constructeur Manufacturer - Hersteller Fabricante	EPTA S.p.A. - Sede legale Via Mecenate, 86 - 20138 Milano - Italy Capitale € 68.515.000 - R.E.A./MI - 1730229 Registro delle Imprese e Cod.Fiscale n. 04160730968 Partita IVA 04160730968	PAGE	18/56	N° DOC UM000543

13. PUTTING INTO OPERATION

If the cabinet has been sharply tilted while being sited or for mounting of accessories, it must be left to stand for at least three hours before being started to allow the lubricating oil to settle in the compressor. Failure to do so can cause total destruction of the compressor refrigerating system.



Check that the voltage on the identification plate is the same as that of the network.

THE ELECTRICAL SUPPLY LINE TO WHICH THE REFRIGERATOR WILL HAVE TO BE CONNECTED IS TO BE PROTECTED BY A VERY SENSITIVE DIFFERENTIAL SWITCH (Rc=16A,Dc=30mA); IT IS ALSO TO BE LINKED TO THE GENERAL EARTHING PLANT.

Earthing is necessary and compulsory by law.

Absolutely never use reduction units, patch cords, adapters or multiple socket outlets to connect the counter.

DIRECTLY connect the equipment to the mains.

The cable should be fully extended and located where it is unlikely to be struck, caught or stepped on, away from water and the other liquids and heat sources and must not be damaged.

In case of breakage of the power cable of the cabinet, it must be replaced by the manufacturer or by instruction it change of it.

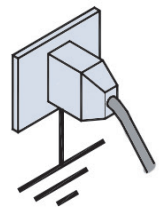
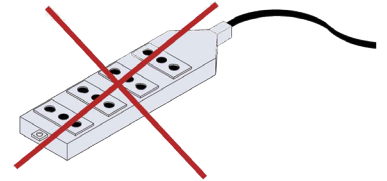
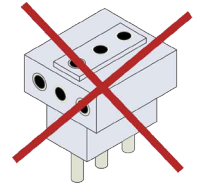

L'installazione deve essere essere effettuata secondo disposizioni del costruttore, da personale qualificato e in conformità alle vigenti normative elettriche dei paesi di destinazione del mobile.

Un'errata installazione può causare danni a persone, animali o cose, nei confronti del quale il costruttore non ha nessuna responsabilità.

Il fabbricante declina ogni responsabilità per eventuali danni causati a persone o cose derivanti dalla mancata osservazione di questa norma.

14. ENERGY SAVING TIPS

- Install the appliance in a dry, well-ventilated room away from heat sources (radiator, cooking surface and so on) and in a position out of direct sunlight.
- Follow the installation instructions to ensure adequate ventilation. Insufficient ventilation to the back of the appliance causes an increase in energy consumption and reduces cooling efficiency.
- The internal temperature of the appliance depends on the room temperature, how often the doors are opened and where the appliance is placed. These factors have to be taken into account when setting the thermostat. Only open the doors when strictly necessary.
- Let hot food and drink cool down before placing them in the appliance.
- The positioning of the shelves in the fridge has no effect on energy efficiency.
- The fridge compartment light system uses a LED light, which at the same time ensures more efficient lighting and reduced energy consumption.

15. SPEGNIMENTO PROLUNGATO

When the unit is kept unused for a long time, please take note of the following procedures:

- Unplug the unit;
- Clean and dry the tank well;
- Leave the cover slightly open to avoid formation of bad odours;
- Cover the unit with a curtain, place it in a dry room and sheltered from the atmospheric agents.

**MAX
100°**

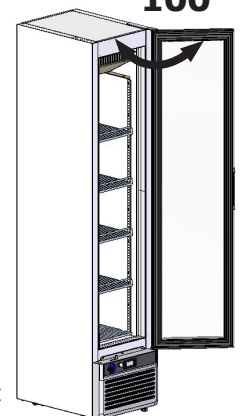

16. DOOR OPENING



Warning! MAXIMUM ANGLE OF DOOR OPENING = 100°

For correct working of the torsion bar and to avoid any break of the door or of the hinge do not exceed the maximum angle of door opening i.e. 100°.

Modello - Modèle - Model Modell - Modelo	GLEE X-SLIM NV		 eptarefrigeration	
Fabbricante - Constructeur Manufacturer - Hersteller Fabricante	EPTA S.p.A. - Sede legale Via Mecenate, 86 - 20138 Milano - Italy Capitale € 68.515.000 - R.E.A./MI - 1730229 Registro delle Imprese e Cod.Fiscale n. 04160730968 Partita IVA 04160730968	PAGE	19/56	N° DOC UM000543

17. OUTER CLEANING

WARNING! TURN OFF POWER SUPPLY TO THE CABINET BY DISCONNECTING THE POWER PLUG BEFORE CLEANING.

For a good preservation of the cabinet's body a periodical cleaning is necessary.

- EXTERNAL BODY:** When necessary, the external body should be cleaned with a cloth and a neutral soap and water solution.
- STAINLESS STEEL SURFACES:** Wash with warm water and mild detergent, rinse well and dry with soft cloth. Avoid scouring pads etc. which will spoil the finish of the stainless steel.
- SURFACES IN PLASTIC MATERIAL:** Wash with warm water and mild detergent, rinse well and dry with soft cloth; under no circumstances should alcohol, methylated spirits or solvents be used.
- GLASS SURFACES:** Only use products specifically designed for glass cleaning; It is not advisable to use ordinary water which can leave a film of calcium on the surface of the glass.

18. INNER CLEANING

WARNING! TURN OFF POWER SUPPLY TO THE CABINET BY DISCONNECTING THE POWER PLUG BEFORE CLEANING.

If, however, the layer of frost on tank walls exceeds 4/5 mm in thickness, you should completely defreeze the appliance as follows:

- Place the goods in special refrigerated containers, kept at the same temperature
- Leave the doors open and begin the operation of tank washing when the tank temperature is the same as the ambient temperature.
- Proceed with washing and drying the internal chamber with a cloth using neutral PH detergent and fresh water.
- Clean the surfaces with a cloth, using neutral PH detergent, rinse and dry.
- Avoid water entering into the appliance lighting units.
- Then plug the unit and wait till the appliance reaches the right temperature before filling it again.

Do not use any aggressive or abrasive cleaning agents.

Never use a water hose or a high-pressure jet to clean the cabinet.

Non usare getti d' acqua nelle operazioni di pulizia: si possono danneggiare le parti elettriche. Non usare dispositivi meccanici o altri mezzi per accelerare il processo di sbrinamento, diversi da quelli raccomandati dal costruttore.

19. MAINTENANCE

WARNING! Maintenance must be carried out by technical staff trained and enabled for intervention on the flammable refrigerants.

WARNING! Any work carried out on the appliance by the user strictly requires the power plug being disconnected from the mains socket.

ATTENTION! Use protective shoes and gloves during maintenance operations.

OPERATION	FREQUENCY	MAINTENANCE	AUTHORISED STAFF
Cleaning of external surfaces	Based on use	Ordinary	User
Cleaning of accessible internal parts (no use of tools)	Based on use	Ordinary	User
Seals intactness check	Yearly *	Ordinary	Technical support
Water collection tank cleaning	Yearly *	Ordinary	Technical support
Checking and cleaning the condenser if necessary	Yearly *	Ordinary	Technical support
Replacement components and parts	-	Extraordinary	Technical support

* Recommended frequency for optimal counter operation and maintenance of full efficiency.

Any other maintenance operation not planned in the previous points should be carried out by the support centres authorised by our dealers or by qualified staff.

Modello - Modèle - Model Modell - Modelo	GLEE X-SLIM NV		 <small>iptarefrigeration</small>	
Fabbricante - Constructeur Manufacturer - Hersteller Fabricante	EPTA S.p.A. - Sede legale Via Mecenate, 86 - 20138 Milano - Italy Capitale € 68.515.000 - R.E.A./MI - 1730229 Registro delle Imprese e Cod.Fiscale n. 04160730968 Partita IVA 04160730968	PAGE		
		N° DOC	UM000543	

20. TEMPERATURE SETTING AND CONTROLS

Each refrigerating appliance is provided with an electronic control for automatic maintenance of the appropriate pre-established temperature inside the tank.

This temperature adjuster is gauged by the factory and should not be touched by the user.





Only if the average internal temperature is too cold or not cold you can increment or decrement the temperature:

- Unlock** the electronic controller by hold down "SET" button for 5 sec. (on the display the word "UNLOCK" will appear).
- Press the (SET) key** in order to see on display the temperature set point.
- Press the (▲) key or the (▼) key** in order to increment or decrement the temperature set point.
- Press the (SET) key** in order to store the **new** temperature set point.

LIGHT SWITCH
(Short pressure)



21. MEANING OF THE LEDS

LED	MEANING
	COMPRESSOR LED If it is on, the compressor is operating. If it flashes, the working set point is being set; compressor protection will be in progress.
	DEFROST LED If it is on, defrosting will be in progress. If it flashes, defrosting will be requested but a compressor protection will be in progress / dripping will be in progress / defrosting will be requested but a minimum start-up of the compressor will be in progress.
	FAN LED If it is on, the evaporator fan is operating. If it flashes, the evaporator fan is stopped
	ENERGY SAVING LED If it is on and the display is on, the "energy saving" function will be in progress. If it is on and the display is off, the "energy saving" mode will be in progress; touch a key to restore normal display.
AUX	AUXILIARY LED If it is on, the auxiliary will be active.
°C	Degree Celsius LED If it is on, the temperature unit will be degree Celsius.
°F	Degree Fahrenheit LED If it is on, the temperature unit will be Fahrenheit.
	On/Stand-by LED If it is on, the device will be off.

Modello - Modèle - Model Modell - Modelo	GLEE X-SLIM NV		 <small>iptarefrigeration</small>
Fabbricante - Constructeur Manufacturer - Hersteller Fabricante	EPTA S.p.A. - Sede legale Via Mecenate, 86 - 20138 Milano - Italy Capitale € 68.515.000 - R.E.A./MI - 1730229 Registro delle Imprese e Cod.Fiscale n. 04160730968 Partita IVA 04160730968	PAGE 21/56 N° DOC UM000543	

22. MALFUNCTION AND REMEDIES

Most of the functioning inconveniences are generally due to defective electrical connections. These problems can usually be solved on the place.

THE UNIT DOES NOT START

CAUSE	SOLUTION	AUTHORISED STAFF
Check that the unit is properly plugged	Insert the plug	User
Check that the unit is properly plugged	Insert the plug correctly	User
Check that the plug cord is broken	Replace the plug cable	Technical support

If power failure is not due to any of the above causes, call the nearest after-sales service immediately, empty the cabinet and store the foods in coldrooms or refrigerators that may ensure their preservation temperature.

THE INTERNAL TEMPERATURE IS NOT COLD ENOUGH

CAUSE	SOLUTION	AUTHORISED STAFF
Check door is perfectly closed	Close correctly	User
Make sure that the cabinet has been filled correctly	Load the product correctly	User
Check that the unit is not adjacent to sources of heat	Position the equipment correctly	User
Check that behind the cabinet air can properly circulate.	Position the equipment correctly	Technical support
Check the temperature setting	Set the correct temperature	User
Check that there is not too much ice on the tank wall	Defrost the equipment	User

If failure to cool should is not due to any of the above reasons it it persists on even after the above checks, resort to the nearest after-sales service.

THE UNIT IS NOISY

CAUSE	SOLUTION	AUTHORISED STAFF
Check that all the bolts and nuts are properly fastened	Screw in the screws	User
Check that the unit is placed on an even surface	Position the equipment correctly	User
Check if any pipe or fan is in contact with any other part of the body	Switch off the counter and distance the parts in contact in the event the problem persists, contact the support service.	Technical support

Should the inconvenience persist, contact the nearest after-sales service.

Modello - Modèle - Model Modell - Modelo	GLEE X-SLIM NV		 eptarefrigeration	
Fabbricante - Constructeur Manufacturer - Hersteller Fabricante	EPTA S.p.A. - Sede legale Via Mecenate, 86 - 20138 Milano - Italy Capitale € 68.515.000 - R.E.A./MI - 1730229 Registro delle Imprese e Cod.Fiscale n. 04160730968 Partita IVA 04160730968	PAGE	22/56	N° DOC UM000543

FRANÇAIS

TRADUCTION DES INSTRUCTIONS ORIGINALES

1. **AVERTISSEMENTS DE SECURITE**

ATTENTION! NE PAS ENDOMMAGER LE CIRCUIT RÉFRIGÉRANT.

ATTENTION! NE PAS ENDOMMAGER LES PAROIS INTERNES OU EXTERNES DE L'APPAREIL: LE CIRCUIT DU FLUIDE RÉFRIGÉRANT POURRAIT S'ABÎMER. EN CAS DE PAROIS ENDOMMAGÉES, NE PAS DÉMARRER L'APPAREIL ET S'ADRESSER À UN CENTRE D'ASSISTANCE.

ATTENTION! AFIN DE RÉDUIRE LES RISQUES DUS À L'INFLAMMABILITÉ, L'INSTALLATION DE CET APPAREIL DOIT ÊTRE EFFECTUÉE UNIQUEMENT PAR UN PERSONNEL CONVENABLEMENT QUALIFIÉ.

ATTENTION! GARDER LIBRES LES TRAPPES DE VENTILATION AU NIVEAU DU CORPS DE L'APPAREIL OU DE LA STRUCTURE ENCASTRABLE.

ATTENTION! NE PAS UTILISER DE DISPOSITIFS MÉCANIQUES OU D'AUTRES MOYENS POUR ACCÉLÉRER LE PROCESSUS DE DÉGIVRAGE, AUTRES QUE CEUX RECOMMANDÉS PAR LE FABRICANT.

ATTENTION! NE PAS UTILISER D'APPAREILS ÉLECTRIQUES À L'INTÉRIEUR DES COMPARTIMENTS DE L'APPAREIL POUR LA CONSERVATION DES ALIMENTS SI CEUX-CI NE SONT PAS DU TYPE RECOMMANDÉ PAR LE FABRICANT.



Le propane est un gaz naturel sans effet sur l'environnement, mais inflammable. Il est donc indispensable de s'assurer que tous les tuyaux du circuit réfrigérant ne sont pas endommagés, avant de brancher l'appareil au réseau d'alimentation. Tous les 8 g de réfrigérant, la pièce d'installation doit disposer d'un volume minimum de 1 m³. La quantité de réfrigérant de l'appareil est indiquée sur la plaque des données techniques de l'appareil. En cas de fuite de réfrigérant, éviter que des flammes nues ou des sources d'allumage se trouvent à proximité du point où il y a la fuite. Veiller à ne pas endommager les tuyaux du circuit réfrigérant durant le positionnement, l'installation et le nettoyage.

ÉVITER DES FEUX OU DES ÉTINCELLES À L'INTÉRIEUR DE L'APPAREIL.

EN CAS DE DOMMAGES :

- Tenir l'appareil loin de flammes ou sources d'inflammation.
- Bien ventiler la pièce pendant quelques minutes.
- Eteindre l'appareil, extraire la fiche d'alimentation.
- Informer le service assistance clients.
- Plus l'appareil contient de réfrigérant, plus la pièce dans laquelle se trouve l'appareil doit être grande.
- Dans des pièces trop petites, en cas de fuite, un mélange inflammable d'air et de gaz peut se former.

Modello - Modèle - Model Modell - Modelo	GLEE X-SLIM NV		 eptarefrigeration	
Fabbricante - Constructeur Manufacturer - Hersteller Fabricante	EPTA S.p.A. - Sede legale Via Mecenate, 86 - 20138 Milano - Italy Capitale € 68.515.000 - R.E.A./MI - 1730229 Registro delle Imprese e Cod.Fiscale n. 04160730968 Partita IVA 04160730968	PAGE	23/56	N° DOC UM000543

- CONSERVEZ TOUJOURS LA NOTICE D'UTILISATION ET EN CAS DE VENTE DE L'APPAREIL, REMETTEZ-LE AU NOUVEAU PROPRIÉTAIRE.
- LE MEUBLE NE DOIT PAS ÊTRE EXPOSÉ NI MÊME UTILISÉ À L'EXTÉRIEUR DU POINT DE VENTE. IL DOIT ÊTRE PLACÉ À L'ABRI DES INTEMPÉRIES. LA PARTIE SUPÉRIEURE DE L'APPAREIL DOIT RESTER LIBRE.
- NE TOUCHEZ JAMAIS ET NE MANŒUVREZ JAMAIS L'APPAREIL À PIEDS NUS OU AVEC LES MAINS ET LES PIEDS MOUILLÉS.
- APRÈS AVOIR INSTALLÉ L'APPAREIL, ASSUREZ-VOUS QU'IL N'ÉCRASE PAS LE CÂBLE D'ALIMENTATION.
- POUR DÉBRANCHER L'APPAREIL DU RÉSEAU D'ALIMENTATION, TIREZ LE CONNECTEUR. NE TIREZ PAS LE CÂBLE D'ALIMENTATION DE CE DERNIER.
- NE PAS CONSERVER DE SUBSTANCES EXPLOSIVES, COMME LES BOÎTES SOUS PRESSION AVEC UN AGENT PROPULSEUR INFLAMMABLE, DANS CET APPAREIL.
- LE BANC DOIT ÊTRE POSÉ À PLAT.
- L'APPAREIL NE PEUT PAS ÊTRE UTILISÉ PAR DES ENFANTS DE MOINS DE 8 ANS, PAR DES PERSONNES PORTEUSES DE HANDICAPS, PHYSIQUES OU MENTAUX, PAR DES PERSONNES NON INSTRUITES ET/OU FORMÉES SUR CET APPAREIL, SAUF SOUS LA SURVEILLANCE DES PERSONNES AUTORISÉES ET OU APRÈS AVOIR REÇU LES INSTRUCTIONS RELATIVES À UN EMPLOI EN TOUTE SÉCURITÉ, ET COMPRIS LES DANGERS LIÉS À CET APPAREIL. LES ENFANTS NE SONT PAS AUTORISÉS À JOUER AVEC L'APPAREIL. LE NETTOYAGE AINSI QUE L'ENTRETIEN DESTINÉ À ÊTRE EFFECTUÉ PAR L'UTILISATEUR NE DOIT PAS ÊTRE EFFECTUÉ PAR DES ENFANTS SANS SURVEILLANCE.
- NE PAS ALIMENTER L'APPAREIL SI CE DERNIER EST ENDOMMAGÉ; DANS LE CAS DE DOUTES, CONTACTER LE SERVICE ASSISTANCE OU LE REVENDEUR.
- SI LE CÂBLE D'ALIMENTATION EST ENDOMMAGÉ, NE PAS UTILISER L'APPAREIL OU TENTER DE LE RÉPARER: IL DEVRA ÊTRE REMPLACÉ PAR LE FABRICANT OU PAR SON SERVICE ASSISTANCE.
- LE REMPLACEMENT DES COMPOSANTS ÉLECTRIQUES DOIT ÊTRE EFFECTUÉ EXCLUSIVEMENT PAR DES PERSONNES QUALIFIÉES.

2. INTRODUCTION

Ce manuel a été réalisé de façon simple et rationnelle afin qu'en le lisant, vous connaissiez votre meuble à fond. On conseille de lire attentivement le contenu et de le conserver avec le meuble. Le fabricant décline toute responsabilité pour des dommages causés sur des personnes ou objets dus à la non-observation des mises en garde contenues dans ce manuel. Toute personne qui utilise ce meuble doit lire ce mode d'emploi.

Toujours se reporter au manuel avant d'effectuer une opération quelconque.

Tout usage de l'appareil NON spécifié dans ce manuel est interdit.

Modello - Modèle - Model Modell - Modelo	GLEE X-SLIM NV		 eptarefrigeration	
Fabbricante - Constructeur Manufacturer - Hersteller Fabricante	EPTA S.p.A. - Sede legale Via Mecenate, 86 - 20138 Milano - Italy Capitale € 68.515.000 - R.E.A./MI - 1730229 Registro delle Imprese e Cod.Fiscale n. 04160730968 Partita IVA 04160730968		PAGE	24/56
			N° DOC	UM000543

3. PROTECTION DE L'ENVIRONNEMENT ET PRESCRIPTIONS POUR L'ÉLIMINATION ET LE TRAITEMENT DES DÉCHETS

AVERTISSEMENTS POUR L'ÉLIMINATION CORRECTE DU PRODUIT AUX TERMES DE LA DIRECTIVE EUROPÉENNE 2012/19/UE

Pour des raisons inhérentes à la protection de l'environnement, et en conformité avec ce qui est disposé par la Directive 2011/65/EC, les meubles pour produits réfrigérés et surgelés doivent être au terme de leur cycle de vie éliminés et recyclés de façon appropriée. En s'assurant que cela soit fait, l'utilisateur contribue à prévenir de façon significative les potentielles conséquences sur l'environnement et la santé. Les meubles avec installation de réfrigération et équipés de fiche d'alimentation (et donc prêts à l'installation), sont définis WEEE: "Waste Electrical and Electronic Equipment" (déchets des équipements électriques et électroniques).

Par conséquent, il faut observer les prescriptions suivantes pour le traitement en "fin de vie":

- Conférer les meubles aux centres appropriés spécialisés dans la récupération et le recyclage des WEEE.
- En alternative, rendre les meubles au revendeur ou au constructeur.
- Dans tous les cas la récupération des WEEE à soumettre à des opérations de traitement doit être effectuée en adoptant des critères qui garantissent la protection des appareillages utilisés seulement durant le transport et les opérations de chargement et de déchargement. Ne pas laisser les appareils sans surveillance même peu de jours.
- Eviter d'endommager le circuit de réfrigération qui contient des fluides avec de potentiels effets nuisibles sur l'écosystème et sujets à des prescriptions particulières.
- S'assurer de la fermeture des portillons et fixer de façon adéquate les parties mobiles.
- Débrancher la fiche d'alimentation des appareillages hors d'usage et couper le câble d'alimentation de manière à les rendre inutilisables.



Le symbole  reporté sur la plaque matriculaire du meuble et sur la documentation d'accompagnement, indique que:

- le produit a été mis en circulation après la date du 13 août 2005;
 - le produit est sujet à la "collecte différenciée", ne doit pas être traité comme déchet ménager et ne peut être conféré en décharge.
- Pour de plus amples informations sur le traitement, la récupération et le recyclage de ce produit, contacter le bureau local approprié, le service de ramassage des déchets ménagers ou le revendeur chez qui le produit a été acheté.

ON DÉCLARE QUE LE MEUBLE EST CONFORME À LA DIRECTIVE RoHS 2011/65/EC.



L'appareil contient huile, gaz caloporteur inflammable, parties en plastique et parties métalliques.

Attention! L'isolation polyuréthane utilise de la mousse CYCLOPENTANE, gaz naturel sans effet sur l'environnement, mais inflammable. Pour garantir le plus grand respect des normes sur l'environnement, il est recommandé de ne jamais se débarrasser de l'appareil. Ne jetez pas l'emballage de votre appareil dans la poubelle, mais trier les différents matériaux comme: le polystyrène, le carton, les sachets en plastique etc.. La démolition de l'appareil et la récupération des matériaux composants doit se passer en respectant les normes en vigueur en cette matière.



MISE EN GARDE! En cas d'appareil hors d'usage:

- Retirer la fiche d'alimentation.
- Couper le câble d'alimentation et l'éliminer avec la fiche.
- Ne pas extraire les tiroirs ni les différents composants à l'intérieur du bac, de façon à rendre plus difficile pour les enfants d'entrer dans le compartiment réfrigéré de l'appareil.
- Les enfants n'ont pas le droit de jouer avec l'appareil éliminé. Danger d'asphyxie!

L'appareil contient du gaz inflammable à l'intérieur du circuit de refroidissement qui doit être éliminé de façon appropriée. Il faut éviter d'endommager les parties du circuit de refroidissement durant l'élimination de l'appareil.

4. INFORMATIONS GÉNÉRALES

Après avoir enlevé l'emballage, nettoyer soigneusement le banc entier avec de l'eau tiède et du savon neutre à 5%. Ensuite essuyer avec un chiffon souple. Pour les parties en verre utiliser uniquement produits pour le nettoyage des vitres; éviter d'utiliser l'eau, qui pourrait déposer des traces de calcaire.



Il est essentiel de respecter les distances indiquées (cm) pour une installation correcte de l'appareil.

- Il est nécessaire que le groupe condensateur soit sous condition de libre changement d'air; donc les zones d'aération ne doivent pas être obstruées par des boîtes ou autre chose.
- Ne pas utiliser d'appareils électriques dans le compartiment réfrigéré.
- L'appareil n'est pas apte à supporter des renversements de liquides sur son sommet.
- Pour cette raison, ne pas appuyer ou ne pas mettre de récipients contenant du liquide juste au-dessus du comptoir frigorifique.
- Le niveau de pression sonore d'émission pondérée A est en-dessous de 70dB (A).

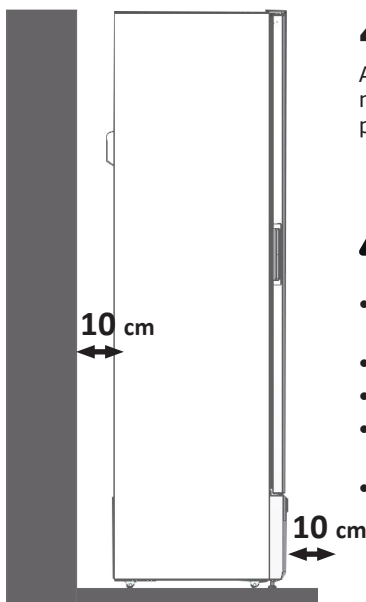

Modello - Modèle - Model Modell - Modelo	GLEE X-SLIM NV		 eptarefrigeration	
Fabbricante - Constructeur Manufacturer - Hersteller Fabricante	EPTA S.p.A. - Sede legale Via Mecenate, 86 - 20138 Milano - Italy Capitale € 68.515.000 - R.E.A./MI - 1730229 Registro delle Imprese e Cod.Fiscale n. 04160730968 Partita IVA 04160730968	PAGE	2556	N° DOC UM000543

⚠ L'APPAREIL N'EST PAS APTE POUR L'INSTALLATION DANS DES ENDROITS COMPORTANT DES RISQUES D'INCENDIE OU D'EXPLOSION OU SOUSMIS A DES RADIATIONS.
Les conditions ambiantes extérieures pour un fonctionnement régulier de l'appareil sont spécifiées sur la plaques de **données techniques dans la cuve.**

CLASSE CLIMATIQUE	TEMPÉRATURE DE L'ENVIRONNEMENT
0	20
1	16
2	22
3	25
4	30
6	27
5	40
7	35
8	23,9

5. CHARGEMENT

⚠ Attention! Il est absolument interdit de charger le produit dans les cuves plus en haut de la ligne de charge.

Il est essentiel de ne pas dépasser les limites de charge indiquées afin de ne pas altérer la circulation correcte d'air et d'éviter ainsi une température plus élevée du produit.



⚠ Attention!
N'introduire dans le compartiment basse température aucune bouteille ou récipient en verre qui pourrait se fêler ou de se casser une fois le contenu congelé.

⚠ Attention !
Il est impératif de respecter les charges max. indiquées (kg) pour chaque tablette afin d'éviter leur déformation ou bris.

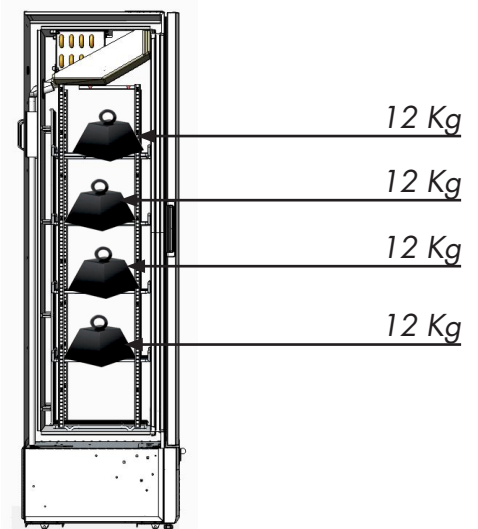

6. TRANSPORT DU MEUBLE

L'appareil est placé dans un emballage spécifique, doué d'une palette ; la manutention doit se passer exclusivement avec des chariots élévateurs à fourche ou avec des chariots à pince. Dans le cas où il faille transporter à nouveau le meuble il faut utiliser exclusivement son socle en bois ou équivalent. Vérifier toujours que la capacité de levage soit suffisante.

Les opérations de déplacement doivent être faites par du personnel technique autorisé.

Le réfrigérateur doit rester vertical.

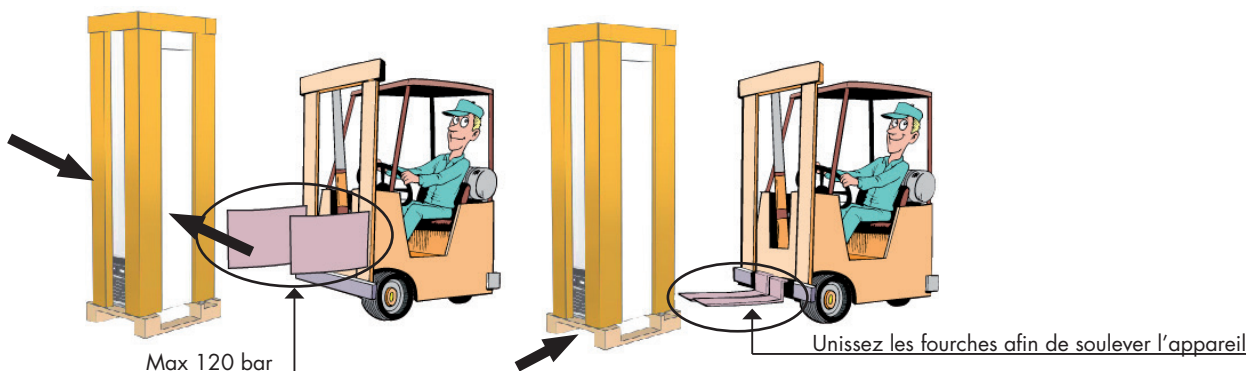

Modello - Modèle - Model Modell - Modelo	GLEE X-SLIM NV		 <small>eptarefrigeration</small>	
Fabbricante - Constructeur Manufacturer - Hersteller Fabricante	EPTA S.p.A. - Sede legale Via Mecenate, 86 - 20138 Milano - Italy Capitale € 68.515.000 - R.E.A./MI - 1730229 Registro delle Imprese e Cod.Fiscale n. 04160730968 Partita IVA 04160730968	PAGE		
		N° DOC	UM000543	

7. STOCKAGE ET DÉBALLAGE

ATTENTION! Utiliser des gants de protection durant les opérations de déballage et installation.

Durant les opérations de déchargement et manutention, éviter d'incliner la machine et de faire des manœuvres brusques. L'unité est expédiée ancrée sur une base en bois et protégée par des montants angulaires, une chape en carton et par une enveloppe en nylon. Tenir les emballages hors de portée des enfants.

Si une autre manutention a lieu par la suite, nous recommandons l'utilisation d'un marchepied en bois. Enlever minutieusement l'emballage, en veillant à ne pas endommager les différents composants et à ne pas jeter ceux dont vous aurez le besoin pour le montage.

ATTENTION! Une fois déballé, contrôler que l'appareil n'a pas subi de dommages durant le transport.

8. CHOIX DU LIEU D'INSTALLATION

Pour un fonctionnement sans défaut de la machine les points suivants doivent absolument être observés lors du choix du lieu d'implantation:

- Ne pas installer le banc à proximité de sources de chaleur, comme p. ex. chauffages.
- Éviter l'ensoleillement direct (p. ex. par une fenêtre).
- Ne pas exposer le banc réfrigéré aux courants d'air provenant de ventilateurs, de portes ouvertes, d'équipements de climatisation.
- Ne pas obstruer le sous-basement de la machine avec des objets, comme p.ex. cartons de produits.
- Il est nécessaire que le groupe condensateur soit sous condition de libre changement d'air; donc les zones d'aération ne doivent pas être obstruées par des boîtes ou autre chose. La distance du mur doit être d'au moins 10 cm.

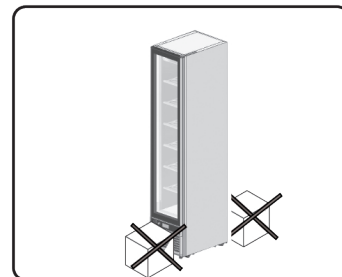
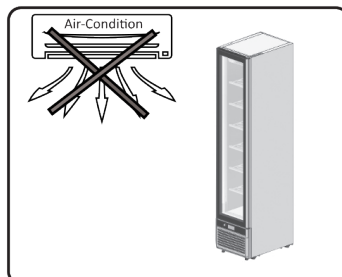
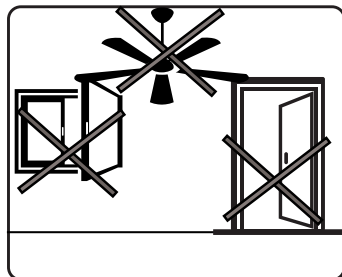
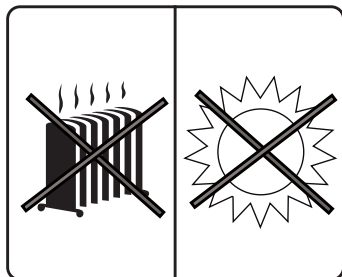

9. NOTES ET MISES EN GARDE

L'appareil décrit dans ce manuel est conforme à la directive machines 2006/42/CE.

Le contenu de ce manuel est de nature technique et de propriété d'EPTA s.p.a. ; il est défendu de reproduire, divulguer ou modifier en totalité ou en partie son contenu sans autorisation écrite.

La société propriétaire protège ses droits aux termes de la loi.

Lisez attentivement la notice et respectez les contenus avant d'installer et d'utiliser l'appareil.

La société n'assume aucune responsabilité pour des dommages éventuels sur des personnes, animaux ou le produit conservé en cas de :

- Usage impropre de l'appareil ou usage de la part d'un personnel non adapté ou autorisé.
- Installation non correcte ou tension d'alimentation non adaptée à l'appareil.
- Installation non correcte et/ou défauts d'alimentation
- Non-observation de ce manuel
- Modifications non autorisées sur l'appareil
- Installation dans l'appareil de pièces de rechange non originales
- Installation et utilisation de l'appareillage pour des buts autres que ceux spécifiés dans ce manuel.
- Violation ou endommagement du câble d'alimentation.

La responsabilité de l'application des prescriptions de sécurité reportées par la suite est à la charge du personnel technique responsable des activités prévues sur l'appareil, qui doit s'assurer que le personnel autorisé :

- Soit qualifié pour effectuer l'activité demandée.
- Connaisse et observe scrupuleusement les prescriptions contenues dans ce document.
- Connaisse et applique les normes de sécurité de caractère général applicables à l'appareil.



La violation ou le remplacement non autorisé d'un ou plusieurs parties de l'appareil, l'adoption d'accessoires qui modifient son usage et l'emploi de matériaux de rechange autres que ceux conseillés peuvent devenir la cause de risques d'accident.



Qualsiasi intervento effettuato sull'apparecchiatura richiede assolutamente il distacco della presa di corrente e comunque nessuna protezione (griglie, carter) va rimossa da parte di personale non qualificato; evitare assolutamente di far funzionare il congelatore con tali protezioni rimosse.

Modello - Modèle - Model Modell - Modelo	GLEE X-SLIM NV		 <small>eptarefrigeration</small>	
Fabbricante - Constructeur Manufacturer - Hersteller Fabricante	EPTA S.p.A. - Sede legale Via Mecenate, 86 - 20138 Milano - Italy Capitale € 68.515.000 - R.E.A./MI - 1730229 Registro delle Imprese e Cod.Fiscale n. 04160730968 Partita IVA 04160730968	PAGE		
		N° DOC	UM000543	

10. UTILISATION

**L'APPAREIL EST ADAPTÉ À LA CONGÉLATION DE PRODUITS PRÉ-CONDITIONNÉS.
L'APPAREIL DOIT ÊTRE UTILISÉ EXCLUSIVEMENT POUR LA VENTE DE PRODUITS CONGELÉS.
L'APPAREIL EST DESTINÉ UNIQUEMENT À LA CONSERVATION DE PRODUITS PRÉ-CONDITIONNÉS.**

CET APPAREIL EST CONÇU POUR UN EMPLOI JUSQU'À UNE HAUTEUR DE 2000 MÈTRES AU-DESSUS DE LA MER.

L'APPAREIL NE PEUT PAS ÊTRE UTILISÉ POUR CONSERVER DES MÉDICAMENTS.

Le fabricant ne répond pas pour des dommages provoqués sur des personnes, des objets ou l'appareil lui-même dus à l'exposition de produits autres que ce qui est spécifié.

11. IDENTIFICATION DE L'APPAREIL

- Localiser la plaque fixée sur la machine pour relever les données techniques.
- Vérifier le modèle de la machine et la tension d'alimentation avant d'effectuer une opération quelconque.
- Si vous relevez des discordances, contactez immédiatement le fabricant ou l'entreprise qui a effectué la fourniture.

1. Fabricant
2. Code
3. Marquage de conformité
4. Tension d'alimentation (V)
5. Fréquence d'alimentation (Hz)
6. Puissance électrique absorbée (W)
7. Puissance électrique absorbée en dégivrage (W)
8. Puissance max. lampe (W)
9. Volume brut
10. Type et quantité du réfrigérant
11. Classe climatique

 EPTA S.p.A. PLANT Casale Monferrato ITALY		 X0373413CA00043 SN XXXXXXXXX REF XXXXXXXXX 04-08-2017 %IAS-6 2P INT. BIANCO EST. STD	
Nennleistung Rated Assigné Nominale Nominal	4 ~ 5	XXX W XXX A	Kältemittel Réfrigérant Réfrigérant Réfrigérante Réfrigerante
Abtauung Defrosting Dégivrage Strimamento Descongelamento	7	XXX W XXX A	Klimaklasse Climate Class Classe Climatique Classe Climatica Clase Climática
Heizungssystem Heating Systems Systems chauffants Sistemi di riscaldamento Sistema DE calefacción		XXX W	Isolationsgas (blähgas) Insulation blowing gas Agent moussant d' isolation Gas espandente isolamento Agente espumante
	8 W	VOLUME LORDO GROSS VOL	HC - CYCLOPENTANE
	8 W	XXXX L 9	3 / L 1 (25°C - 60% R.H.) 11
Read Operator's Manual available at www.eptarefrigeration.com or calling +39 0437 968379		Index Protection Index Protection Index Protection Index Protection Index Protection	  

*Exemple de plaque données

Il est formellement interdit de retirer, fausser la plaque et modifier ou altérer les données qu'elle contient.

12. POSITIONNEMENT

The equipment has 4 one-directional wheels and 2 adjustable shelves, to stop and position the equipment screw in or out the feet 10 mm lower than the wheels.

Il est absolument nécessaire, après le positionnement, de stabiliser l'appareil au sol.

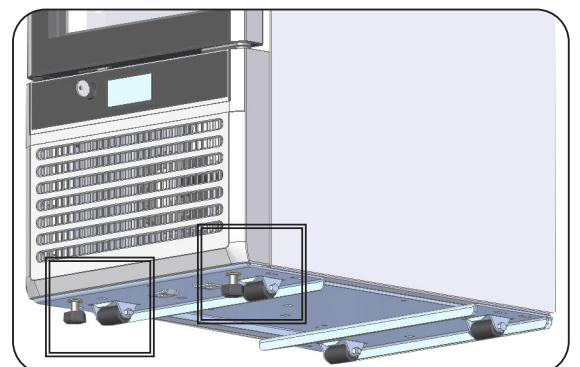
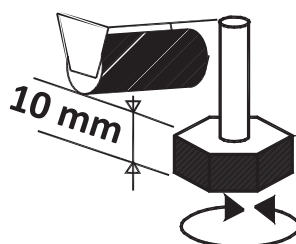

Modello - Modèle - Model Modell - Modelo	GLEE X-SLIM NV		 eptarefrigeration	
Fabbricante - Constructeur Manufacturer - Hersteller Fabricante	EPTA S.p.A. - Sede legale Via Mecenate, 86 - 20138 Milano - Italy Capitale € 68.515.000 - R.E.A./MI - 1730229 Registro delle Imprese e Cod.Fiscale n. 04160730968 Partita IVA 04160730968	PAGE	28/56	N° DOC UM000543

13. MISE EN MARCHÉ

Si le comptoir réfrigéré a été fortement incliné en raison du positionnement des accessoires ou de montage, attendez au moins 3 heures avant la mise en service de manière à permettre à l'huile de recueillir dans le lubrifiant du compresseur. Si cette exigence est pas respectée, la machine de réfrigération de compression peut être irrémédiablement endommagée.



Vérifiez que la tension indiquée sur la plaque d'identification est identique à celle du réseau électrique.

LA LIGNE D'ALIMENTATION ÉLECTRIQUE À LAQUELLE SERA BRANCHÉ LE RÉFRIGÉRATEUR DOIT ÊTRE PROTÉGÉE PAR UN INTERRUPTEUR DIFFÉRENTIEL MAGNÉTOHERMIQUE À HAUTE SENSIBILITÉ (In=16 A, Id = 30 mA) ET BRANCHÉE À L'INSTALLATION GÉNÉRALE DE MISE À LA TERRE.

La mise à la terre est nécessaire et obligatoire pour un bon fonctionnement de l'appareil. Pour le branchement, n'utiliser en aucun cas des réductions, des rallonges, des adaptateurs ou des prises multiples. Le branchement doit se faire par conséquent de manière DIRECTE au réseau d'alimentation.

Le câble doit être bien tendu, dans une position à l'abri des chocs, login des substances liquides, de l'eau ou des sources de chaleur. Il ne doit pas être endommagé. En cas de rupture du câble d'alimentation du meuble frigorifique, il doit être remplacé par le fabricant ou par une entité en charge de celle-ci. Après l'installation du meuble, la fiche de courant doit toujours être accessible.

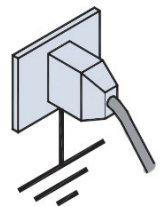
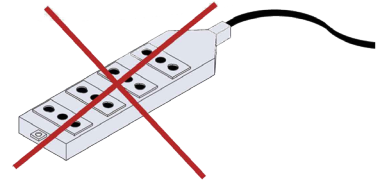
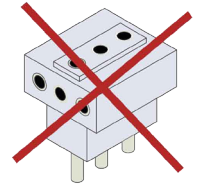

L'installation doit être exécutée suivant les instructions du fabricant, par un personnel qualifié et en conformité aux normes concernant les installations électriques en vigueur dans les pays de destination du meuble frigorifique. Une installation incorrecte peut provoquer des dommages à des personnes, animaux ou choses envers lesquels le fabricant n'est point responsable.

Le fabricant décline toute responsabilité pour d'éventuels dommages causés à des personnes ou des objets liés à l'inobservation de cette norme.

14. CONSEILS POUR L'ÉCONOMIE D'ÉNERGIE

- Installer l'appareil dans une pièce sèche et bien ventilée, loin de sources de chaleur (radiateur, plans de cuisson et ainsi de suite) et dans une position non exposée directement à la lumière du soleil.
- Afin de garantir une ventilation adaptée, suivre les instructions d'installation. Une ventilation insuffisante sur l'arrière de l'appareil provoque une augmentation de la consommation d'énergie et une réduction de l'efficacité du refroidissement.
- Les températures internes de l'appareil dépendent de la température ambiante, de la fréquence d'ouverture des portes et du point où l'appareil est placé. Ces facteurs doivent être pris en compte quand on programme le thermostat. Réduire au strict nécessaire l'ouverture des portes.
- Faire refroidir des aliments et boissons chaudes avant de les introduire dans l'appareil.
- Le positionnement des étagères dans le réfrigérateur n'a pas d'effet sur l'utilisation efficace de l'énergie.
- Le système d'éclairage à l'intérieur du compartiment frigorifique utilise une lumière LED qui garantit à la fois un éclairage plus efficace et une consommation d'énergie réduite.

15. ARRÊT PROLONGÉ

Si l'appareil devait rester inactif pendant des longues périodes, il faudra effectuer les opérations préliminaires suivantes:

- Enlever la fiche de la prise du courant;
- Bien nettoyer et essuyer le meuble;
- Laisser le couvercle légèrement ouvert pour éviter la formation de mauvaises odeurs;
- Laisser l'appareil dans un endroit sec et protégé des agents atmosphériques et le couvrir avec une toile.

**MAX
100°**

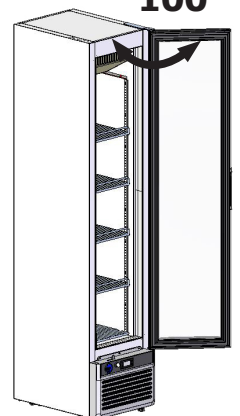

16. OUVERTURE PORTE



Attention! ANGLE D'OUVERTURE MAXIMUM DE LA PORTE = 100°

Pour un bon fonctionnement de la barre de torsion et afin d'éviter tout affaissement de la porte ou de la fermeture à glissière on ne doit pas forcer l'ouverture de la porte à un angle supérieur à 100°.

Modello - Modèle - Model Modell - Modelo	GLEE X-SLIM NV		 eptarefrigeration	
Fabbricante - Constructeur Manufacturer - Hersteller Fabricante	EPTA S.p.A. - Sede legale Via Mecenate, 86 - 20138 Milano - Italy Capitale € 68.515.000 - R.E.A./MI - 1730229 Registro delle Imprese e Cod.Fiscale n. 04160730968 Partita IVA 04160730968	PAGE	29/56	N° DOC UM000543

17. NETTOYAGE EXTERNE

ATTENTION! AVANT CHAQUE NETTOYAGE, METTRE LE BANC HORS SERVICE EN RETIRANT LA FICHE DE CONTACT.

Pour une bonne conservation des surfaces de l'appareil, recourir au nettoyage périodique.

- MEUBLE EXTERNE:** Nettoyer délicatement le meuble externe avec un chiffon souple imbibé d'eau et détergent neutre; rincer et sécher avec soin.
- SURFACES EN ACIER INOXYDABLE:** Laver avec de l'eau tiède au savon neutre et essuyer avec un chiffon souple; pour ne pas détériorer les surfaces, éviter de la paille de fer ou des feuilles avec des fibres métalliques.
- SURFACES EN MATÉRIEL PLASTIQUE:** Laver avec de l'eau tiède au savon neutre, rincer et essuyer avec un chiffon souple; éviter absolument l'emploi d'alcool, acétone ou solvants qui détériorent les surfaces.
- SURFACES EN VERRE:** Pour les parties en verre utiliser uniquement produits pour le nettoyage des vitres; éviter d'utiliser l'eau, qui pourrait déposer des traces de calcaire.

18. NETTOYAGE INTERNE

ATTENTION! AVANT CHAQUE NETTOYAGE, METTRE LE BANC HORS SERVICE EN RETIRANT LA FICHE DE CONTACT.

Quand la formation de givre dans la cuve égale une épaisseur de 4/5 mm il est nécessaire de procéder au dégivrage, qu'on le fait dans cette façon:

- Enlever les produits et les étagères de la cuve.
- Laisser la porte ouverte et attendre que la température dans la cuve soit égale à celle du milieu ambiant.
- Procéder à l'opération de lavage et de séchage de la cuve interne à l'aide d'un chiffon, d'un détergent à PH neutre et d'eau propre.
- Nettoyer les étagères à l'aide d'un chiffon et d'un détergent à PH neutre, rincer et sécher.
- Éviter que l'eau ne pénètre à l'intérieur des dispositifs d'éclairage de l'appareil.
- Remettre en fonction l'appareil et charger les produits dans le bac.

Il est interdit d'utiliser des produits à nettoyer corrosifs ou abrasifs pour le nettoyage.

Ne jamais utiliser d'eau courante ou d'appareils à haute pression à eau pour le nettoyage de le banc.

Non usare getti d'acqua nelle operazioni di pulizia: si possono danneggiare le parti elettriche.

Non usare dispositivi meccanici o altri mezzi per accelerare il processo di sbrinamento, diversi da quelli raccomandati dal costruttore.

19. MAINTENANCE

ATTENTION! L'entretien doit être effectué par un personnel technique formé et autorisé pour des interventions sur des réfrigérants inflammables.

ATTENTION! Toute intervention effectuée sur l'appareil par l'utilisateur exige absolument le débranchement du connecteur de la prise de courant.

ATTENTION! Porter des chaussures et des gants de protection durant les opérations d'entretien.

OPÉRATION	FRÉQUENCE	ENTRETIEN	PERSONNEL AUTORISÉ
Nettoyage des surfaces externes	En fonction de l'utilisation	Ordinaire	Utilisateur
Nettoyage des parties internes (pas utilisation d'outils)	En fonction de l'utilisation	Ordinaire	Utilisateur
Contrôle de l'état des joints d'étanchéité	Chaque année *	Ordinaire	Assistance technique
Nettoyage bac de collecte eau	Chaque année *	Ordinaire	Assistance technique
Contrôle et nettoyage éventuel du condensateur	Chaque année *	Ordinaire	Assistance technique
Remplacement des composants et pièces	-	Extraordinaire	Assistance technique

* Fréquence recommandée pour un fonctionnement optimal du banc et le maintien de l'efficacité totale.

Toute autre opération de maintenance ne sont pas traités dans les paragraphes précédents, doit être effectuée par des centres de service autorisés par le service de vente ou par du personnel qualifié.

Modello - Modèle - Model Modell - Modelo	GLEE X-SLIM NV		 eptarefrigeration	
Fabbricante - Constructeur Manufacturer - Hersteller Fabricante	EPTA S.p.A. - Sede legale Via Mecenate, 86 - 20138 Milano - Italy Capitale € 68.515.000 - R.E.A./MI - 1730229 Registro delle Imprese e Cod.Fiscale n. 04160730968 Partita IVA 04160730968	PAGE	30/56	N° DOC UM000543

20. REGLAGE DE LA TEMPERATURE ET COMMANDES

Chaque appareil frigorifique est pourvu d'une central électronique pour le maintien automatique de la température, préfixée et appropriée, à l'intérieur de la cuve.





Ce dispositif pour régler la température est gradué à l'usine et ne devrait pas être touché par l'utilisateur. Seulement si la température moyenne interne est trop froide ou trop élevée, il faut agir comme suit:

- 1. Débloquer** le boîtier électronique en appuyant la touche SET pour 5 secondes (sur le display on apparaîtra l'inscription « UNLOCK »).
- 2. Presser le touche (SET)** pour visualiser la valeur de la température impostée.
- 3. Presser le touche (▲) ou le touche (▼)** pour fixer la valeur de la température supérieur (plus chaude) ou inférieure (plus froide).
- 4. Presser le touche (SET) pour enregistrer la nouvelle valeur de la température impostée.**

INTERRUPTEUR D'ÉCLAIRAGE
(Appui court)



21. SIGNIFICATION LED

LED	SIGNIFICATION
	LED COMPRESSEUR Si elle est allumée, le compresseur est allumé. Si elle clignote, la programmation du point de consigne est en cours ; une protection du compresseur sera en cours.
	LED DÉGIVRAGE Si elle est allumée, le dégivrage sera en cours. Si elle clignote, le dégivrage sera demandé, mais une protection du compresseurs sera en cours / l'égoutture sera en cours / le dégivrage sera demandé, mais une mise en marche minimum du compresseur sera en cours.
	LED VENTILATEUR Si elle est allumée, le ventilateur de l'évaporateur est allumé. Si elle clignote, l'arrêt du ventilateur de l'évaporateur sera en cours
	LED ÉCONOMIE D'ÉNERGIE Si elle est allumée et que l'écran est allumé, la fonction "économie d'énergie" sera en cours. Si elle est allumée et que l'écran est éteint : le mode "faible consommation" sera en cours. ; toucher une touche pour rétablir l'affichage normal.
AUX	LED AUXILIAIRE Si elle est allumée, l'auxiliaire est actif.
°C	LED degré Celsius Si elle est allumée, l'unité de mesure des températures est en degré Celsius.
°F	LED degré Fahrenheit Si elle est allumée, l'unité de mesure des températures est en degré Fahrenheit.
	LED on/veille Si elle est allumée, le dispositif est éteint.

Modello - Modèle - Model Modell - Modelo	GLEE X-SLIM NV			
Fabbricante - Constructeur Manufacturer - Hersteller Fabricante	EPTA S.p.A. - Sede legale Via Mecenate, 86 - 20138 Milano - Italy Capitale € 68.515.000 - R.E.A./MI - 1730229 Registro delle Imprese e Cod.Fiscale n. 04160730968 Partita IVA 04160730968	PAGE	31/56	N° DOC UM000543

22. PROBLÈMES ET SOLUTIONS

Les fautes de fonctionnement qui se produisent sur les appareils frigorifiques sont dûs, dans la plupart des cas, à l'installation électrique défectueuse. Il s'agit donc de causes pouvant être facilement éliminées sur place.

L'APPAREIL NE FONCTIONNE PAS

CAUSE	SOLUTION	PERSONNEL AUTORISÉ
Contrôler le Qué arriver régulièrement à courant la prix	Introduire la fiche	Utilisateur
Contrôler Que la fiche Soit bien branchée Dans la prix	Introduire correctement la fiche	Utilisateur
Contrôler le cordon d'Qué Ne est pas Cassé alimentation	Remplacement le câble fiche	Assistance technique

Si l'interruption électrique ne dépend pas d'une de ces raisons, appeler de suite le centre d'assistance le plus proche, vider complètement le meuble et stocker les produits dans des chambre froides ou des congélateurs aptes à maintenir leur température de conservation.

LA TEMPÉRATURE INTÉRIEURE N'EST PAS SUFFISAMMENT BASSE

CAUSE	SOLUTION	PERSONNEL AUTORISÉ
S'assurer de la fermeture parfaite de la porte	Fermer correctement	Utilisateur
Contrôler que le chargement du meuble est correct	Charger le produit correctement	Utilisateur
Contrôler que l'appareil ne se trouve pas proche d'une source de chaleur.	Positionner correctement l'appareil	Utilisateur
Contrôler que derrière l'appareil il y ait de l'espace suffisant pour le passage de l'air	Positionner correctement l'appareil	Utilisateur
Contrôler la programmation de la température	Programmer la température correcte	Assistance technique
Contrôler qu'il n'y ait pas une accumulation excessive de glace dans la cuve	Dégivrer l'appareil	Utilisateur

Si le manque de refroidissement ne dépend pas de ces raisons, ou si le manque de réfrigération persiste après les vérifications recommandées, appeler le centre d'assistance le plus proche.

L'APPAREIL EST BRUYANT

CAUSE	SOLUTION	PERSONNEL AUTORISÉ
Contrôler le bon serrage de toutes les vis et les boulons	Visser les vis	Utilisateur
Contrôler que l'appareil soit bien nivelé	Positionner correctement l'appareil	Utilisateur
Contrôler que quelque tuyau ou pale des ventilateurs ne touche pas des autres parties.	Eteindre le banc et écarter les éléments qui sont en contact ; si le problème persiste, contacter le service assistance.	Assistance technique

Si le problème persiste, appeler le centre d'assistance le plus proche.

Modello - Modèle - Model Modell - Modelo	GLEE X-SLIM NV		 eptarefrigeration	
Fabbricante - Constructeur Manufacturer - Hersteller Fabricante	EPTA S.p.A. - Sede legale Via Mecenate, 86 - 20138 Milano - Italy Capitale C 68.515.000 - R.E.A./MI - 1730229 Registro delle Imprese e Cod.Fiscale n. 04160730968 Partita IVA 04160730968	PAGE	32/56	N° DOC UM000543

DEUTSCH

ÜBERSETZUNG DER ORIGINALANWEISUNGEN

1. HINWEISE ZUR SICHERHEIT

ACHTUNG! BESCHÄDIGEN SIE NICHT DEN KÜHLKREISLAUF.

ACHTUNG! BESCHÄDIGEN SIE NICHT DIE INNEREN UND ÄUSSEREN WÄNDE DES GERÄTS: DER KÜHLMITTELKREISLAUF KÖNNTE BESCHÄDIGT WERDEN. IM FALL VON BESCHÄDIGTEN GERÄTEWÄNDEN SCHALTEN SIE DAS GERÄT NICHT EIN UND WENDEN SIE SICH AN EIN KUNDENDIENSTZENTRUM.

ACHTUNG! ZUR EINSCHRÄNKUNG DER GEFAHREN IM ZUSAMMENHANG MIT DER FLAMMBARKEIT DARF DIESES GERÄT NUR VON ENTSPRECHEND QUALIFIZIERTEN FACHKRÄFTEN VORGENOMMEN WERDEN.

ACHTUNG! HALTEN SIE DIE LÜFTUNGSÖFFNUNGEN DER GERÄTEHÜLLE ODER DER EINGEBAUTEN STRUKTUR VON HINDERNISSEN FREI.

ACHTUNG! VERWENDEN SIE KEINE MECHANISCHEN GERÄTE ODER ANDERE ALS DIE VOM HERSTELLER EMPFOHLENE HILFSMITTEL, UM DEN ABTAUPROZESS ZU BESCHLEUNIGEN.

ACHTUNG! VERWENDEN SIE KEINE ELEKTRISCHEN GERÄTE IM INNEREN DER ABTEILUNGEN DES GERÄTS FÜR DIE AUFBEWAHRUNG VON TIEFGEFRORENEN NAHRUNGSMITTELN, WENN DIESE NICHT DEN VORGABEN DES HERSTELLERS ENTSPRECHEN.



Propan sind natürliche Gase ohne Umweltauswirkungen, allerdings entzündbar. Unbedingt kontrollieren, ob alle Rohre des Kreislaufs unversehrt sind, bevor das Gerät an das Stromnetz angeschlossen wird. Pro 8 g Kühlmittel muss der Installationsraum ein Mindestvolumen von 1 m³ aufweisen.

Die Kühlmittelmenge des Geräts ist auf der Plakette der technischen Daten des Geräts angegeben. Im Fall eines Kühlmittelverlusts sind offene Flammen oder Zündquellen in der Nähe der Undichtigkeit zu vermeiden. Achten Sie darauf, die Rohrleitungen des Kühlkreislaufs während der Aufstellung, Installation und Reinigung nicht zu beschädigen.

VERMEIDEN SIE FEUER ODER FUNKEN IM INNEREN DES GERÄTS.

BEI SCHÄDEN:

- Halten Sie das Gerät von Flammen und Entzündungsquellen fern.
- Lüften Sie den Raum für einige Minuten gut durch.
- Schalten Sie das Gerät ab und ziehen Sie den Stromstecker.
- Rufen Sie den technischen Kundendienst.
- Je mehr Kältemittel das Gerät enthält, umso größer muss der Raum sein, in dem das Gerät aufgestellt wird.
- In sehr kleinen Räumen kann es zu einer entzündbaren Luft-Gas-Mischung kommen, wenn das Kältemittel entweicht.

Modello - Modèle - Model Modell - Modelo	GLEE X-SLIM NV		 eptarefrigeration	
Fabbricante - Constructeur Manufacturer - Hersteller Fabricante	EPTA S.p.A. - Sede legale Via Mecenate, 86 - 20138 Milano - Italy Capitale € 68.515.000 - R.E.A./MI - 1730229 Registro delle Imprese e Cod.Fiscale n. 04160730968 Partita IVA 04160730968	PAGE	33/56	N° DOC UM000543

- HEBEN SIE DAS ANLEITUNGSBUCH IMMER AUF UND ÜBERGEBEN SIE ES BEI EINEM VERKAUF DES GERÄTS AN DEN NEUEN BESITZER.
- DAS MÖBELSTÜCK DARF NICHT AUSSERHALB DER VERKAUFSSTELLE AUSGESTELLT ODER VERWENDET WERDEN. ES MUSS VOR UNWETTER GESCHÜTZT WERDEN. DER OBERE TEIL DES GERÄTES MUSS FREI BLEIBEN.
- BERÜHREN ODER BEWEGEN SIE NIE DAS GERÄT BARFUSS ODER MIT NASSEN HÄNDEN UND FÜSSEN.
- STELLEN SIE NACH DER INSTALLATION DES GERÄTS SICHER, DASS ES NICHT AUF DEM NETZKABEL STEHT.
- ZUM TRENNEN DES GERÄTS VON DER STROMVERSORGUNG ZIEHEN SIE DEN NETZSTECKER. ZIEHEN SIE DABEI NICHT AM STROMKABEL.
- BEWAHREN SIE KEINE EXPLOSIVEN SUBSTANZEN, WIE UNTER DRUCK STEHENDE BEHÄLTER MIT ENTFLAMMBAREM TREIBGAS IN DIESEM GERÄT AUF.
- DAS GERÄT MUSS AUF EINEM EBENEN BODEN.
- DAS GERÄT DARF NICHT VON KINDERN UNTER 8 JAHREN UND VON PERSONEN MIT EINGESCHRÄNKTEN PHYSISCHEN, SENSORISCHEN ODER GEISTIGEN FÄHIGKEITEN ODER MANGEL AN ERFAHRUNG ODER ERFORDERLICHEM WISSEN VERWENDET WERDEN, AUSSER UNTER AUFSICHT ODER NACHDEM SIE ANWEISUNGEN ÜBER DEN SICHEREN GEBRAUCH DES GERÄTES UND ÜBER DAS VERSTÄNDNIS DER DAZUGEHÖRIGEN GEFAHREN ERHALTEN HABEN. KINDER DÜRFEN NICHT MIT DEM GERÄT SPIELEN. DIE REINIGUNG UND WARTUNG, DIE VON DEM BENUTZER DURCHGEFÜHRT WERDEN MUSS, DARF NICHT VON KINDERN OHNE AUFSICHT DURCHGEFÜHRT WERDEN.
- DAS GERÄT NICHT MIT STROM VERSORGEN, WENN ES BESCHÄDIGT IST. WENDEN SIE SICH IM ZWEIFELSFALL AN DEN KUNDENDIENST ODER HÄNDLER.
- WENN DAS NETZKABEL BESCHÄDIGT IST, VERWENDEN SIE DAS GERÄT NICHT UND VERSUCHEN SIE NICHT ES ZU REPARIEREN: ES MUSS VOM HERSTELLER ODER DESSEN KUNDENDIENST ERSETZT WERDEN.
- DER AUSTAUSCH VON ELEKTRISCHEN KOMPONENTEN DARF NUR VON FACHPERSONAL DURCHGEFÜHRT WERDEN.

2. **EINLEITUNG**

Diese Anleitung ist einfach und zweckmäßig geschrieben worden, damit Sie Ihr Kühlmöbel nach dem Durchlesen genau kennen. Bitte lesen Sie den Inhalt aufmerksam durch und bewahren Sie die Anleitung zusammen mit dem Kühlmöbel auf. Der Hersteller haftet nicht für Personen- und Sachschäden, die durch die Nichtbeachtung der Warnhinweise in dieser Anleitung verursacht worden sind. Jede Person, die dieses Kühlmöbel benutzt, muss die Bedienungsanleitung durchlesen.

Lesen Sie immer dieses Handbuch, bevor Sie einen Vorgang durchführen.

Alle NICHT in dieser Gebrauchsanleitung spezifizierten Verwendungen des Geräts sind verboten.

Modello - Modèle - Model Modell - Modelo	GLEE X-SLIM NV		 eptarefrigeration	
Fabbricante - Constructeur Manufacturer - Hersteller Fabricante	EPTA S.p.A. - Sede legale Via Mecenate, 86 - 20138 Milano - Italy Capitale € 68.515.000 - R.E.A./MI - 1730229 Registro delle Imprese e Cod.Fiscale n. 04160730968 Partita IVA 04160730968	PAGE	34/56	N° DOC UM000543

3. UMWELTSCHUTZ UND VORSCHRIFTEN FÜR DIE ABFALLENTSORGUNG UND - BEHANDLUNG

HINWEISE FÜR EINE KORREKTE ENTSORGUNG DES PRODUKTS IM SINNE DER EUROPÄISCHEN RICHTLINIE 2012/19/UE

Aus Gründen des Umweltschutzes und gemäß der EG-Richtlinien 2011/65/EC müssen die Möbel für Kühl- und Tiefkühlkost am Ende ihres Einsatzes entsprechend entsorgt und wiederaufbereiten werden. Indem sich der Betreiber vergewissert, dass die Entsorgung und das Recycling fachgerecht erfolgen, trägt er dazu bei, dass die möglichen schwerwiegenden Folgen für Umwelt und Gesundheit in erheblichem Maße vermieden werden. Die mit einem Kühlsystem und Netzstecker ausgerüsteten Möbel (steckerfertige Möbel) fallen unter die Bezeichnung "WEEE": Waste Electrical and Electronic Equipment (Abfall von elektrischen und elektronischen Geräten)", weshalb bei der Entsorgung dieser Geräte folgende Vorschriften zu befolgen sind:

- Die Möbel sind zu speziellen Sammelstellen zu bringen, die für die Entsorgung und Wiederverwertung der WEEE zuständig sind.
- Oder statt dessen beim Händler oder beim Hersteller abzuliefern.
- Auf alle Fälle muss die Abfuhr der WEEE, die zu entsorgen und wiederzuverwerten sind, so vonstatten gehen, dass die ausrangierten Geräte während des Transports und beim Auf- und Abladen nicht beschädigt werden. Ausserdem dürfen sie - selbst für wenige Tage nicht unbeaufsichtigt bleiben.
- Beschädigungen am Kühlkreislauf sind zu vermeiden, da dieser umweltschädliche Flüssigkeiten enthält und besonderen Bestimmungen unterliegt.
- Vergewissern Sie sich, dass alle Türen geschlossen sind und blockieren Sie alle beweglichen Teile entsprechend.
- Den Netzstecker der ungebrauchten Geräte herausziehen und das Elektrokabel durchschneiden, um es gebrauchsunfähig zu machen.

Das auf dem Geräteschild des Möbels befindliche und im Begleithandbuch abgebildete Zeichen  bedeutet, dass:

- das Produkt erst nach dem 13. August 2005 auf den Markt gekommen ist:
 - das Produkt getrennt entsorgt werden muss und weder zum Haushaltsabfall gehört noch auf die Müllhalde geworfen werden darf.
- Wenden Sie sich für weitere Informationen zur Behandlung, Abfuhr, Entsorgung und Wiederverwertung dieser Produkte an die zuständige örtliche Stelle, an die Müllabfuhr oder an den Händler, bei dem Sie das Gerät gekauft haben.

WIR ERKLÄREN DAß DAS MÖBEL IST DEN LEITUNGS RoHS 2011/65/EC GEMÄß.



Der Apparat enthält Öl, entflammables Kühlgas, Kunststoffteile und Glas.

ACHTUNG! Die Polyurethalisolierung enthält Cyclopentanon als Treibgas, eine nicht umweltbelastende aber entflammbare Substanz. Um maximalen Umweltschutz bei der Entsorgung zu garantieren, empfehlen wir, das Gerät nicht in der Umwelt abzustellen. Werfen Sie die Verpackung des Geräts nicht in den allgemeinen Müll, sondern sortieren Sie die verschiedenen Materialien, wie Styropor, Karton, Plastiktüten. Die Demontage des Geräts und die Wiederverwertung der Komponenten hat unter Beachtung der lokalen gültigen Normen zu erfolgen.



HINWEIS! Falls das Gerät außer Betrieb ist:

- Ziehen Sie den Netzstecker ab.
- Schneiden Sie das Netzkabel ab und entsorgen Sie es zusammen mit dem Stecker.
- Entfernen Sie nicht die Laden und die verschiedenen Bauteile in der Wanne, damit Kinder das Kühlfach des Geräts nicht leicht betreten können.
- Erstickungsgefahr! Kindern ist es verboten, mit dem stillgelegten Gerät zu spielen.

Das Gerät enthält brennbare Gase im Kältemittelkreislauf, die ordnungsgemäß entsorgt werden müssen. ES IST darauf zu achten, dass bei der Entsorgung des Geräts die Bauteile des Kältemittelkreislaufs nicht beschädigt werden.

4. ALLGEMEINE INFORMATIONEN

Nachdem die Verpackung abgenommen wurde ist eine sorgfältige Reinigung des ganzen Gerätes vorzunehmen, indem lauwarmes Wasser und 5%haltige Neutro-Seife anzuwenden ist; schließlich mit einem weichen Tuch abtrocknen. Für die Teile aus Glas sind ausschließlich spezifische Produkte anzuwenden sowie Wasser zu vermeiden, welches Kalkablage hinterläßt. Die angegebenen.



Abstände (cm) für die korrekte Installation des Geräts müssen unbedingt eingehalten werden.

- Es ist erforderlich, daß der Kondensatorgruppe ein freier Luftwechsel sichergestellt ist und deshalb dürfen die Belüftungszonen nicht von Schachteln oder anderem verstellt sein.
- Das Gerät aufstellen so daß der Stecker leicht zugänglich ist.
- Das Gerät ist nicht widerstandsfähig gegen Flüssigkeiten, die von oben einfiltrern.
- Vermeiden Sie es daher, Behälter mit Flüssigkeiten direkt auf der Oberfläche des Kühlers abzustellen.
- Der A-bewertete Emissionsschalldruckpegel liegt unter und 70 dB (A).

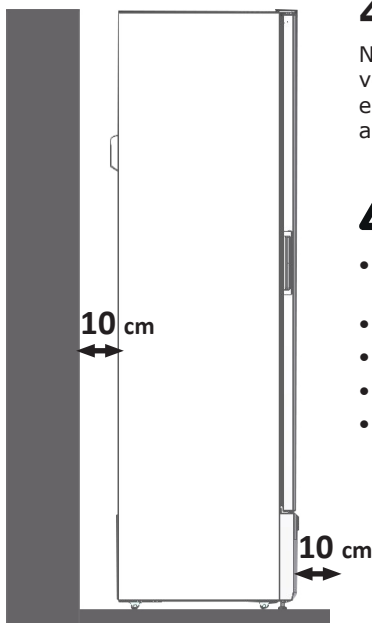

Modello - Modèle - Model Modell - Modelo	GLEE X-SLIM NV		 eptarefrigeration	
Fabbricante - Constructeur Manufacturer - Hersteller Fabricante	EPTA S.p.A. - Sede legale Via Mecenate, 86 - 20138 Milano - Italy Capitale € 68.515.000 - R.E.A./MI - 1730229 Registro delle Imprese e Cod.Fiscale n. 04160730968 Partita IVA 04160730968	PAGE	35/56	N° DOC UM000543

⚠ DAS GERÄT IST NICHT FÜR DIE AUFSTELLUNG IN BRANDGEFÄHRDETEN, EXPLOSIONSGEFÄHRDETEN ODER STRAHLENBELASTETEN RÄUMEN GEEIGNET.
Die äußeren Umgebungsbedingungen für eine reguläre Funktion des Gerätes sind auf dem **technischen Datenschild** angeführt.

KLIMAKLASSE	UMWELT BETRIEBSTEMPERATUR
0	20
1	16
2	22
3	25
4	30
6	27
5	40
7	35
8	23,9

5. LADEN

⚠ Achtung! Produkt Laden: es ist absolut verboten die Linie des Ladeniveaus überschreiten.

Die angegebene Ladekapazität darf nicht überschritten werden, damit die korrekte Luftzirkulation unverändert bleibt und die Temperatur des Produkts sich nicht erhöht.



⚠ Achtung! Keine Glasbehälter oder Flaschen die Tiefkühltruhe legen, da sie zerspringen oder beschädigt werden können, wenn ihr Inhalt gefriert.

⚠ Achtung! ES ist unbedingt notwendig die angegebenen max. Lasten (Kg) für jedes Regal zu beachten, um Verformung oder Bruch zu vermeiden.

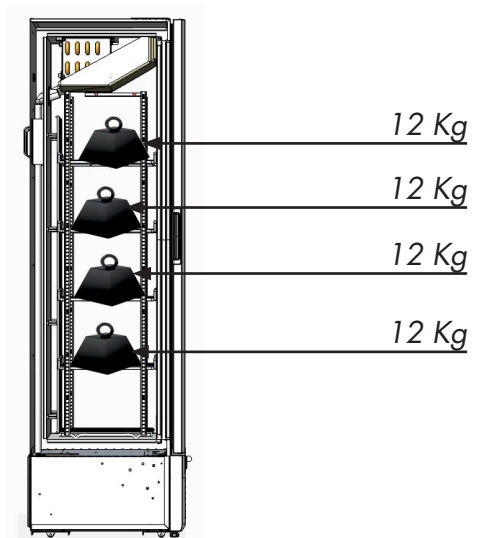

6. TRANSPORT DES KÜHLMÖBELS

Der Schrank befindet sich in einer speziellen Verpackung, die mit einer Plattform versehen ist. Die Bewegung darf nur mit Gabelstaplern oder Zangen erfolgen. Für den Transport des Kühlmöbels ist das dafür vorgesehene Gestell oder ein geeigneter Ersatz zu verwenden. Einen für den Transport Gabelstapler gehandhabt mit der nötigen Hubleistung verwenden. **Jeglicher Transport oder Standortwechsel des Kühlmöbels ist von einem autorisierten Kundendienst durchzuführen.** Der Kühlschrank muss senkrecht bleiben.

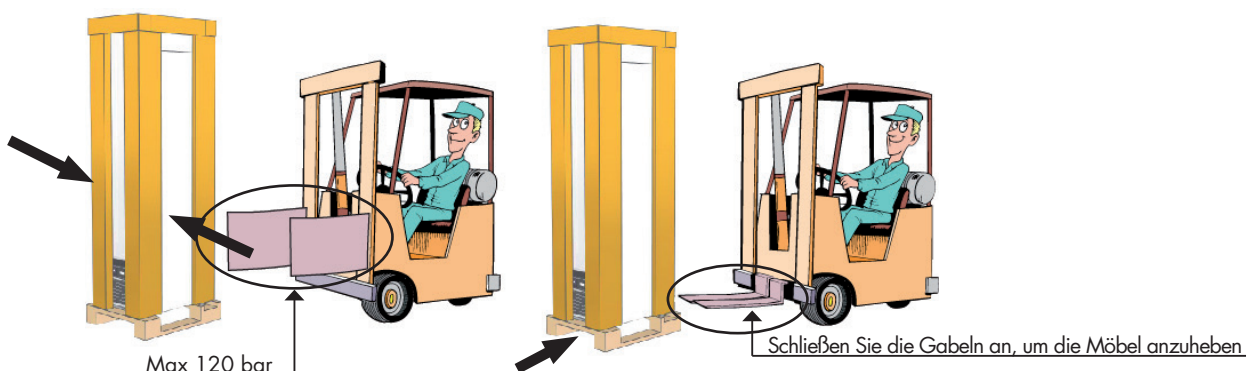

Modello - Modèle - Model Modell - Modelo	GLEE X-SLIM NV		 eptarefrigeration	
Fabbricante - Constructeur Manufacturer - Hersteller Fabricante	EPTA S.p.A. - Sede legale Via Mecenate, 86 - 20138 Milano - Italy Capitale € 68.515.000 - R.E.A./MI - 1730229 Registro delle Imprese e Cod.Fiscale n. 04160730968 Partita IVA 04160730968	PAGE	36/56	N° DOC UM000543

7. LAGERUNG UND AUSPACKEN

ACHTUNG! Tragen Sie stets Schutzhandschuhe beim Auspacken und bei der Installation.

Vermeiden Sie es, beim Entladen und bei der Handhabung die Maschine zu kippen und plötzliche Manöver auszuführen. Die Einheit wird auf einer Holzbasis verankert versandt, mit Kantenschutz, Kartonabdeckung und Nylonumhüllung.

Das Verpackungsmaterial von Kindern fernhalten.

Für jede weitere Bewegung der Vitrine wird die Verwendung der Holzplattform empfohlen. Die Verpackung sorgfältig entfernen, darauf achten, die verschiedenen Komponenten nicht zu beschädigen und die, die für die Montage benötigt werden, nicht wegwerfen.

ACHTUNG! Überprüfen Sie das Gerät nach dem Auspacken auf Transportschäden.

8. WAHL DES INSTALLATIONSORTES

Für einen störungsfreien Betrieb des Kühlregals sind bei der Wahl des Aufstellungsortes unbedingt nachstehende Punkte zu beachten:

- Kühlregal nicht in der Nähe von Wärmequellen, wie z. B. Heizungen aufstellen.
- Direkte Sonnenbestrahlung (z.B. durch Fenster) vermeiden.
- Setzen Sie die Kühltheke nicht den Luftströmen von Ventilatoren, offenen Türen, Klimaanlage aus.
- Sockelbereich des Kühlregals nicht mit Gegenständen, wie zum Beispiel mit Warenkartons zustellen.
- Es ist unendbehrlich, daß für die Kondensator-gruppe ein freier Luftwechsel sichergestellt wird; weshalb die Belüftungsgitter nicht von Schachtel oder Anderes verstellt sein dürfen und der Abstand von der Mauer muß mindestens 10 cm betragen.

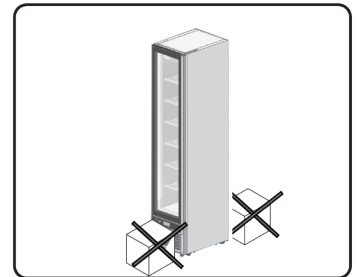
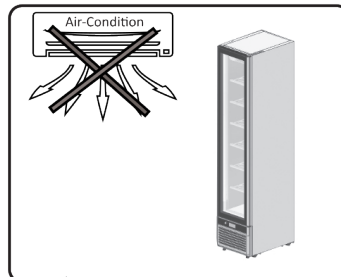
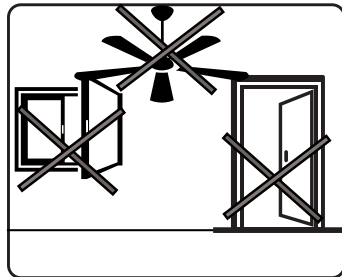
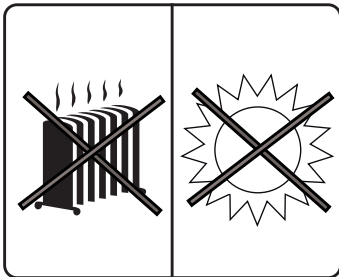

9. HINWEISE UND WARNUNGEN

Das in dieser Anleitung beschriebene Gerät entspricht der Maschinenrichtlinie 2006/42/EG.

Der Inhalt dieser Anleitung ist technischer Natur und Eigentum von EPTA s.p.a. Es ist verboten, den Inhalt ohne schriftliche Genehmigung des Herstellers ganz oder teilweise zu reproduzieren, zu verbreiten oder zu verändern. Das Besitzerunternehmen behält sich alle Rechte vor. **Lesen Sie vor der Installation und Benutzung des Geräts sorgfältig das Handbuch und beachten die Sie darin.**

Das Unternehmen übernimmt keine Haftung für Schäden an Personen, Tieren oder dem gelagerten Produkt bei:

- Nicht bestimmungsgemäßen Gebrauch des Gerätes oder Bedienung von nicht geeignetem oder unbefugtem Personal
- Falsche Installation oder für das Gerät ungeeignete Versorgungsspannung
- Nichteinhaltung der geltenden Bestimmungen
- Nicht korrekte Installation und/oder Versorgungsfehler
- Eigenmächtige Änderungen am Gerät
- Einbau von nicht originalen Ersatzteilen
- Installation und Verwendung des Geräts für andere als die in diesem Handbuch angegebenen Zwecke.
- Manipulation oder Beschädigung des Versorgungskabels

Das technische Personal, das für die vorgesehenen Tätigkeiten am Gerät verantwortlich ist, ist auch verantwortlich für die Umsetzung der Sicherheitsvorschriften, die im Folgenden genannt werden, und muss sicherstellen, dass das befugte Personal:

- Für die erforderlichen Tätigkeiten ausgebildet ist.
- Den Inhalt dieses Dokumentes kennt und strikt befolgt.
- Die allgemeinen Sicherheitsvorschriften, die auf dieses Gerät anwendbar sind, kennt und umsetzt.



Die nicht genehmigte Manipulation oder der nicht genehmigte Austausch von einem oder mehreren Geräteteilen, der Einbau von Zubehörteilen, welche die Gerätebedienung ändern und der Einsatz von anderen als den empfohlenen Ersatzteilen, führen zu einem erhöhten Unfallrisiko.



Bei jeder Arbeit an dem Gerät muss unbedingt vorher der Stromstecker abgezogen worden sein und nicht qualifiziertes Personal darf niemals die trennenden Schutzeinrichtungen (Gitter, Gehäuse) abnehmen; Schalten Sie niemals die Kühltheke ein, wenn diese Schutzeinrichtungen abgenommen worden sind.

Modello - Modèle - Model Modell - Modelo	GLEE X-SLIM NV		 <small>epitarefrigeration</small>	
Fabbricante - Constructeur Manufacturer - Hersteller Fabricante	EPTA S.p.A. - Sede legale Via Mecenate, 86 - 20138 Milano - Italy Capitale € 68.515.000 - R.E.A./MI - 1730229 Registro delle Imprese e Cod.Fiscale n. 04160730968 Partita IVA 04160730968	PAGE		
		N° DOC	UM000543	

10. GEBRAUCH

DAS GERÄT IST ZUM KÜHLEN VON VORVERPACKTEN PRODUKTEN GEEIGNET. DAS GERÄT DARF AUSSCHLIESSLICH FÜR DEN VERKAUF VON TIEFGEFRORENE WAREN VERWENDET WERDEN.

DAS GERÄT IST AUSSCHLIESSLICH ZUR AUFBEWAHRUNG VON VOR-VERPACKTEN PRODUKTEN BESTIMMT.

DIESES GERÄT IST FÜR DIE VERWENDUNG BEI EINER HÖHE VON MAXIMAL 2000 METERN ÜBER DEM MEERESSPIEGEL ENTWORFEN.







DAS GERÄT KANN NICHT FÜR DIE LAGERUNG VON MEDIKAMENTEN VERWENDET WERDEN.

Der Hersteller haftet nicht Schäden an Personen, Gegenständen oder dem Gerät durch die Auslage anderer als der oben spezifizierten Produkte.

11. GERÄTEIDENTIFIKATION

- Lesen Sie auf dem Typenschild die technischen Daten nach.
- Prüfen sie das Gerätermodell und die Versorgungsspannung nach, bevor Sie an dem Gerät Arbeiten vornehmen.
- Wenn Sie Unstimmigkeiten feststellen, kontaktieren sie bitte sofort den Hersteller oder das Lieferunternehmen.

1. Hersteller
2. Matrikelnummer
3. Konformitätskennzeichnung
4. Versorgungsspannung (V)
5. Versorgungsfrequenz (Hz)
6. Absorbierte Leistung (W)
7. Aufgenommene elektrische Leistung beim Abtauvorgang (W)
8. Max. Leistung Lampe (W)
9. Bruttovolumen
10. Klimaklasse
11. Typ und Menge des Kältemittels

1		 XCO375413CA00043	
6		SN XXXXXXXXXX 2	
REF XXXXXXXXXX		10 XXX kg	
Nennleistung Rated Assigné Norminale Nominal	4 ~ 5	XXX W XXX A	Kältemittel Refrigerant Refrigérant Refrigérante Refrigérante
Abtauung Defrosting Dégivrage Sbrinamento Descongelamento	7	XXX W XXX A	Klimaklasse Climate Class Classe Climatique Classe Climática
Heizungssystem Heating Systems Systems chauffants Sistemi di riscaldamento Sistema DE calefacción		XXX W	3 (25°C - 60% R.H.) 11 (EN 60335-2-89)
	8 W	VOLUME LORDO GROSS VOL	Isolationsgas (biãhgas) HC - CYCLOPENTANE Insulation blowing gas Agent moussant d' isolation Gas espandente isolamento Agente espumante
		9	3 / L 1 (25°C - 60% R.H.) 11 (EN 23953)
		Index Protection Index Protection Index Protection Index Protection	 3  

* Beispiel für ein Datenschild

! Es ist strengstens verboten, das Typenschild zu entfernen, zu verändern oder die darauf enthaltenen Daten zu verändern.

12. AUFSTELLUNG

Das Gerät ist mit 4 unidirektionalen Rädern und 2 einstellbaren Ablagen ausgestattet. Zum Anhalten und Positionieren des Geräts sind die FüÙe 10 mm tiefer als die Räder an- oder abzuschrauben.

Das gerät muss, sobald es aufgestellt worden ist, auf dem boden stabilisiert werden.

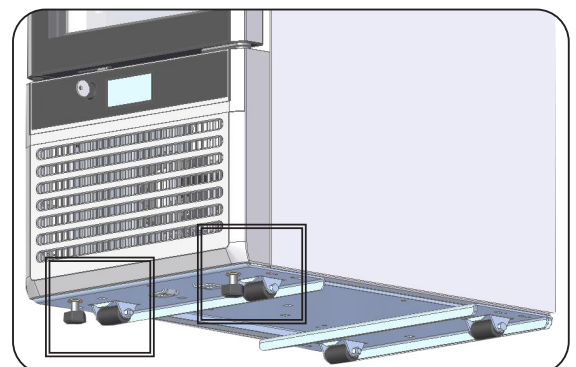
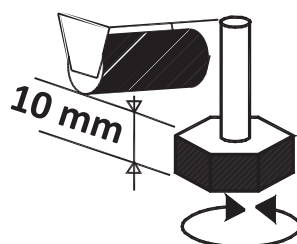

Modello - Modèle - Model Modell - Modelo	GLEE X-SLIM NV		 eptarefrigeration	
Fabbricante - Constructeur Manufacturer - Hersteller Fabricante	EPTA S.p.A. - Sede legale Via Mecenate, 86 - 20138 Milano - Italy Capitale € 68.515.000 - R.E.A./MI - 1730229 Registro delle Imprese e Cod.Fiscale n. 04160730968 Partita IVA 04160730968	PAGE	38/56	N° DOC UM000543

13. INBETRIEBNAHME

Wurde das Kühlregal zum Zweck der Einbringung oder nder Montage von Zubehör stark geneigt, so muß das Kühlregal vor der Inbetriebnahme mindestens drei Stunden ruhen. Hierdurch kann sich das Schmieröl im Verdichter sammeln.

Wird dies nicht beachtet, kann es zu einem Totalschaden der Verdichter-Kältemaschine kommen.



Vergewissern Sie sich, dass die auf der Datenplakette angegebene Spmuannung mit der Netzspannung übereinstimmt.

DER STROMKREIS, MIT DEM DAS KÜHLGERÄT VERBUNDEN WIRD, MUSS MIT EINEM HOCEMPFINDLICHEN FEHLERSTROMSCHUTZSCHALTER (In=16 A, Id = 30 mA) ABGESICHERT UND MIT DER ERDUNGSANLAGE VERBUNDEN SEIN. Die Erdung ist für ein korrektes Funktionieren des Geräts notwendig und obligatorisch. Verwenden Sie für den Stromanschluss auf keinen Fall Reduzierstecker, Verlängerungskabel, Adapter oder Steckerleisten. Der Netzanschluss muss folglich DIREKT ausgeführt werden.

Das Kabel ist ordentlich, vor Stößen geschützt und weder in der Nähe von Flüssigkeiten oder Wasser, noch von Wärmequellen zu verlegen. Es darf nicht beschädigt sein Bei Bruch des Stromkabels, muss es durch den Hersteller oder durch eine damit beauftragte Firma ersetzt weren. Der Zugang zum Stecker ist auch bei aufgestelltem Kühlmöbel zu gewährleisten.

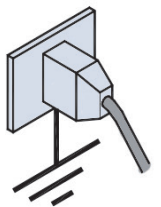
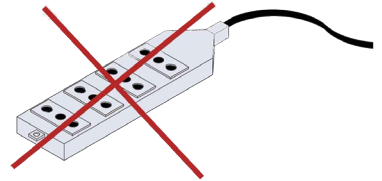
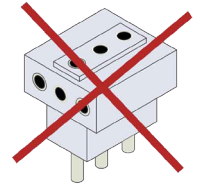

Die Aufstellung hat in Übereinstimmung mit den Bestimmungen des Herstellers seitens fachlich qualifiziertem Personal and gemäß den im Bestimmungslad des Kühlmöbels geltenden Normen für Elektrotechnik zu erfolgen. Eine unsachgemäße Aufstellung kann Personen und Sachschäden sowie an Tieren verursachen, für die der Hersteller keine Verantwortung übernimmt. **Der Hersteller lehnt jegliche Verantwortung für eventuelle Schäden an Personen oder Gegenständen ab, die durch Nichtbeachtung dieser Vorschrift verursacht wurden.**

14. HINWEISE ZUM ENERGIESPAREN

- Installieren Sie das Gerät in einem trockenen und gut gelüfteten Lokal, in Entfernung von Wärmequellen (Heizkörper, Kochfelder usw.) und in einer Position, die keinem direkten Sonnenlicht ausgesetzt ist.
- Für eine ausreichende Belüftung beachten Sie die Installationsanweisungen. Eine unzureichende Belüftung an der Hinterseite des Geräts hat einen Erhöhung des Energieverbrauchs und eine Verringerung der Kühlungseffizienz zur Folge.
- Die Innentemperaturen des Gerätes hängen von der Umgebungstemperatur, der Häufigkeit des Öffnens der Türen und von der Lage ab, an der das Gerät aufgestellt wird. Diese Faktoren müssen berücksichtigt werden, wenn der Temperaturregler eingestellt wird. Das Öffnen der Türen auf das Notwendigste beschränken.
- Lassen Sie heiße Nahrungsmittel und Getränke abkühlen, bevor Sie sie in die Anlage stellen.
- Die Positionierung der Regale im Kühlschranks hat keinen Einfluss auf die Energieeffizienz.
- Das Beleuchtungssystem im Kühlraum verwendet LED-Licht, das gleichzeitig effektivere Beleuchtung und einen reduzierten Stromverbrauch gewährleistet.

15. LÄNGERES ABSCHALTEN

Wenn das Gerät für längere Zeiträume nicht im Betrieb steht, sind folgende vorbeugend Vorgänge durchzuführen:

- Stecker von der Steckdose ausziehen
- Das Gerät gut reinigen und trocknen
- Den Deckel leicht geöffnet lassen, um die Bildung von unangenehmen Gerüchen zu vermeiden;
- Das Gerät mit einem Tuch abdecken, in einem trockenen Raum, geschützt von externen atmosphärischen Einwirkungen, abstellen.

**MAX
100°**

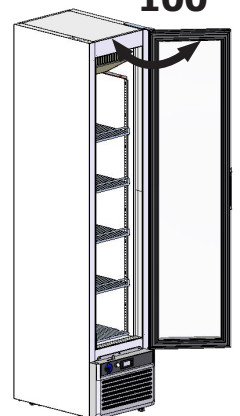

16. TÜRÖFFNUNG



Achtung! MAXIMALER TÜRÖFFNUNGSWINKEL = 100°

Für einen korrekten Betrieb des Drehstabes und zur Vermeidung einer eventuellen Senkung des Scharniers oder der Tür darf die Öffnung der Tür selber nicht zu einem Winkel von mehr als 100° erzwungen werden.

Modello - Modèle - Model Modell - Modelo	GLEE X-SLIM NV		 eptarefrigeration	
Fabbricante - Constructeur Manufacturer - Hersteller Fabricante	EPTA S.p.A. - Sede legale Via Mecenate, 86 - 20138 Milano - Italy Capitale € 68.515.000 - R.E.A./MI - 1730229 Registro delle Imprese e Cod.Fiscale n. 04160730968 Partita IVA 04160730968	PAGE	39/56	N° DOC UM000543

17. REINIGUNG AUSSEN

Damit die Oberflächen des Gerätes gut erhalten bleiben ist eine periodische Reinigung durchzuführen.

- 1. EXTERNES GEHÄUSE:** Wenn erforderlich vorsichtig mit einem, in einer Lösung von Wasser und neutralem Waschmittel getränkten weichen Tuch reinigen.
- 2. OBERFLÄCHEN AUS ROSTFREIEM STAHL:** Mittels lauwarmen Wasser und Neutro-Seifen reinigen, sowie mit weichem Tuch abtrocknen, Risper oder Stahlwolle vermeiden, welche die Oberflächen beschädigen.
- 3. OBERFLÄCHEN AUS PLASTIKMATERIAL:** Mittels Wasser und Neutro-Seifen waschen, mit weichem Tuch spülen und abtrocknen; absolut die Anwendung von Alkohol, Azeton und Lösemittel vermeiden, welche die Oberflächen auf die Dauer beschädigen.
- 4. OBERFLÄCHEN AUS GLAS:** Ausschließlich für die Reinigung von Glas spezifisch geeignete Produkte verwenden. Die Anwendung von Wasser wird nicht empfohlen, welches Kalkreste auf Glasflächen interläßt.

18. REINIGUNG INNEN

ACHTUNG! VOR JEDER REINIGUNG IST DAS KÜHLREGAL DURCH ZIEHEN DES NETZSTECKERS AUßER BETRIEB ZU SETZEN.

Um eine maximale Leistung der Kühlanlage zu erreichen, wird ein manuelles Abtauen empfohlen, wenn der Reif in der Wanne eine Dicke von 4/5 mm übersteigt. Für die Reinigung der Wanne ist wie folgt vorzugehen:

1. Produkt und Ablagen aus der Wanne nehmen.
2. Die Türe offenstehen lassen und abwarten bis die Innentemperatur gleich der Raumtemperatur ist.
3. Fahren Sie mit dem Waschen und Trocknen des Innentanks mit einem Tuch mit neutralen pH-Reinigungsmitteln und sauberem Wasser fort.
4. Die Regale mit einem Tuch mit neutralen pH-Reinigungsmitteln reinigen, spülen und trocknen.
5. Verhindern Sie, dass Wasser in die Beleuchtungsvorrichtungen des Gerätes eindringt.
6. Anschließend den Stecker einstecken und warten, bis die Betriebstemperatur erreicht ist, bevor die Truhe erneut gefüllt wird.

Für die Reinigung dürfen keine aggressiven oder scheuernden Reinigungsmittel verwendet werden. Zur Reinigung des Kühlregals niemals fließendes Wasser oder Wasse-Hochdruckgeräte verwenden.

Verwenden Sie keinen Wasserstrahl für die Reinigungsvorgänge: Sie könnten die elektrischen Teile beschädigen. Verwenden Sie keine mechanischen Geräte oder andere als die vom Hersteller empfohlenen Hilfsmittel, um den Abtauprozess zu beschleunigen.

19. WARTUNG

ACHTUNG! Die Wartungsarbeiten sind durch technisches Personal durchzuführen, das für die Arbeit mit entflammaren Kältemitteln ausgebildet und qualifiziert ist.

ACHTUNG! Bei allen Arbeiten, die der Nutzer am Gerät ausführt, muss zuvor unbedingt der Netzstecker gezogen werden.

ACHTUNG! Tragen Sie während der Wartungsarbeiten Sicherheitsschuhe und Handschuhe.

TÄTIGKEIT	HÄUFIGKEIT	WARTUNG	AUTORISIERTES PERSONAL
Reinigung der äußeren Oberflächen	Abhängig von der Verwendung	Turnusmäßig	Nutzer
Reinigung der zugänglichen inneren Bereiche (ohne die Verwendung von Hilfsmitteln)	Abhängig von der Verwendung	Turnusmäßig	Nutzer
Überprüfung des Zustands der Dichtungen	Jährlich *	Turnusmäßig	Technischer Wartungsdienst
Reinigung des Wasserauffangbehälters	Jährlich *	Turnusmäßig	Technischer Wartungsdienst
Überprüfung und eventuell Reinigung des Kondensators	Jährlich *	Turnusmäßig	Technischer Wartungsdienst
Austausch von Komponenten und Teilen	-	Zusätzlich	Technischer Wartungsdienst

* Empfohlene Häufigkeit für den optimalen Betrieb des Kühlmöbels und für den Erhalt seiner vollen Leistungsfähigkeit.

Alle anderen Wartungsarbeiten, die nicht in den zuvor angeführten Punkten enthalten sind, müssen von den durch unsere Händler autorisierten Servicezentren oder durch qualifiziertes Personal durchgeführt werden.

Modello - Modèle - Model Modell - Modelo	GLEE X-SLIM NV		 eptarefrigeration	
Fabbricante - Constructeur Manufacturer - Hersteller Fabricante	EPTA S.p.A. - Sede legale Via Mecenate, 86 - 20138 Milano - Italy Capitale € 68.515.000 - R.E.A./MI - 1730229 Registro delle Imprese e Cod.Fiscale n. 04160730968 Partita IVA 04160730968	PAGE	40/56	N° DOC UM000543

20. TEMPERATUREINSTELLUNG UND STEUERUNGEN





Jeder Gerät ist mit einem Elektronik-Aggregat zur Aufrechterhaltung der Temperatur im Behälter ausgestattet. Dieser Temperaturregler wird in der Fabrik geeicht und dürfte von dem Benutzer nicht berührt werden. Nur wenn die Durchschnittstemperatur zu kalt oder nicht kalt genug sein sollte ist wie folgt vorzugehen:

- 1. Entsperren** Sie die Einheit, indem Sie die SET-Taste für 5 Sekunden gedrückt halten (das Wort "UNLOCK" erscheint auf dem Display).
- 2. Taste (SET) drücken**, um den aktuell eingestellten Wert zu anzeigen;
- 3. Taste (▲) oder Taste (▼) drücken**, um den Sollwert zu erhöhen oder zu gesenken.
- 4. Taste (SET) drücken**, um den neuen Sollwert zu speichern.

LICHT SCHALTER
(Kurz drücken)



21. BEDEUTUNG DER LED-ANZEIGEN AUF DER STEUEREINHEIT

LED	BEDEUTUNG
	LED KOMPRESSOR Wenn sie leuchtet, ist der Kompressor eingeschaltet. Wenn sie blinkt, wird der Arbeitssollwert eingestellt; ein Kompressorschutz wird ausgeführt.
	LED ABTAUEN Wenn sie leuchtet, findet ein Abtauvorgang statt. Wenn sie blinkt, wird das Abtauchen angefordert, es wird jedoch ein Kompressorschutz ausgeführt / das Abtropfen wird ausgeführt / das Abtauen wird angefordert; der Kompressor läuft jedoch nur im Minimalbetrieb.
	LED VENTILATOR Wenn sie leuchtet, ist der Verdampfer eingeschaltet. Wenn sie blinkt, wird der Verdampferventilator gestoppt.
	LED ENERGIESPARFUNKTION Wenn sie leuchtet und das Display leuchtet, läuft die „Energiesparfunktion“. Wenn er leuchtet und das Display ausgeschaltet ist, läuft der „Niedrigverbrauchsmodus“; berühren Sie eine Taste, um das normale Display wiederherzustellen.
AUX	LED HILFSFUNKTION Wenn sie leuchtet, ist die Hilfsfunktion aktiv.
°C	LED Grad Celsius Wenn sie leuchtet, wird die Maßeinheit für die Temperatur in Grad Celsius angegeben.
°F	LED Grad Fahrenheit Wenn sie leuchtet, wird die Maßeinheit für die Temperatur in Grad Fahrenheit angegeben.
	LED Ein/Standby Wenn sie leuchtet, ist das Gerät ausgeschaltet.

Modello - Modèle - Model Modell - Modelo	GLEE X-SLIM NV		 <small>epitarefrigeration</small>
Fabbricante - Constructeur Manufacturer - Hersteller Fabricante	EPTA S.p.A. - Sede legale Via Mecenate, 86 - 20138 Milano - Italy Capitale € 68.515.000 - R.E.A./MI - 1730229 Registro delle Imprese e Cod.Fiscale n. 04160730968 Partita IVA 04160730968	PAGE 41/56 N° DOC UM000543	

22. BETRIEBSSTÖRUNGEN UND ABHILFEN

Die Funktionsstörungen die bei Kühlgeräten auftreten sind zum größten Teil auf mangelhafte Elektro-Installation zurückzuführen. Es handelt sich somit um Ursachen die vor Ort einfach zu beseitigen sind.

DAS GERÄT FUNKTIONIERT NICHT

URSACHE	URSACHE	BEFUGTES PERSONAL
Kontrollieren, daß der Strom regulär in der Steckdose ankommt	Den Stecker einstecken	Benutzer
Kontrollieren, daß der Stecker richtig in der Steckdose steckt	Den Stecker richtig einstecken	Benutzer
Kontrollieren, daß Stromkabel nicht defekt ist	Das Steckerkabel austauschen	Technischer Kundendienst

Liegt die Störung nicht an einem der oben erwähnten Gründe, ist sofort der nächstgelegene Kundendienst zu verständigen. Das Kühlmöbel muss unbedingt ganz ausgeräumt werden und die Lebensmittel müssen sofort in geeigneten Tiefkühltruhen oder Tiefkühlräumen zwischengelagert werden, um zu garantieren, dass die Lebensmittel ihre Lagertemperatur beibehalten.

DIE INNENTEMPERATUR IST NICHT TIEF GENUG

URSACHE	URSACHE	BEFUGTES PERSONAL
Kontrollieren, dass die Tür richtig geschlossen ist.	Richtig schließen	Benutzer
Stellen Sie sicher, dass das Möbel korrekt beschickt wurde.	Das Produkt richtig laden	Benutzer
Überprüfen, daß sich das Gerät nicht in der Nähe einer.	Das Gerät richtig aufstellen.	Benutzer
Kontrollieren, dass hinter dem Gerät genügend Raum für die Luftzirkulation besteht	Das Gerät richtig aufstellen.	Technischer Kundendienst
Die Temperatureinstellung kontrollieren.	Die richtige Temperatur einstellen	Technischer Kundendienst
Überprüfen, daß nicht zu starke Eisbildung an den Wänden der Wanne besteht	Das Gerät abtauen.	Benutzer

Liegt die Störung nicht an einem der oben erwähnten Gründe oder bei anhaltender Störung trotz Ausführung obiger Kontrollmaßnahmen, ist sofort der nächstgelegene Kundendienst zu verständigen.

DAS GERÄT IST GERÄUSCHVOLL

URSACHE	URSACHE	BEFUGTES PERSONAL
Berprüfen ob alle Schrauben und Bolzen gut angezogen sind	Ziehen Sie die Schrauben fest	Benutzer
Kontrollieren ob das Gerät gut nivelliert ist	Das Gerät richtig aufstellen.	Benutzer
Überprüfen ob ein Rohr oder ein Ventilatorrad mit irgendeinem anderen Teil des Gerätes in Kontakt kommt.	Die Eistheke ausschalten und die Teile, die sie berühren, abrücken; wenn das Problem bestehen bleibt, muss der Kundendienst kontaktiert werden.	Technischer Kundendienst

Bei anhaltender Störung ist der nächstgelegene Kundendienst zu verständigen.

Modello - Modèle - Model Modell - Modelo	GLEE X-SLIM NV		 eptarefrigeration	
Fabbricante - Constructeur Manufacturer - Hersteller Fabricante	EPTA S.p.A. - Sede legale Via Mecenate, 86 - 20138 Milano - Italy Capitale € 68.515.000 - R.E.A./MI - 1730229 Registro delle Imprese e Cod.Fiscale n. 04160730968 Partita IVA 04160730968	PAGE	42/56	N° DOC UM000543

ESPAÑOL

TRADUCCIÓN DE LAS INSTRUCCIONES ORIGINALES

1. **ADVERTENCIAS PARA LA SEGURIDAD**

¡ATENCIÓN! NO DAÑE EL CIRCUITO REFRIGERANTE.

¡ATENCIÓN! NO DAÑE LAS PAREDES INTERNAS O EXTERNAS DEL APARATO: EL CIRCUITO DEL FLUIDO REFRIGERANTE PODRÍA DAÑARSE. EN CASO DE QUE LAS PAREDES ESTÉN DAÑADAS NO ENCIENDA EL APARATO Y CONTACTE UN CENTRO DE ASISTENCIA.

¡ATENCIÓN! A FIN DE REDUCIR LOS RIESGOS RELACIONADOS CON LA INFLAMABILIDAD, LA INSTALACIÓN DE ESTE APARATO DEBERÁ SER EFECTUADA SOLO POR PERSONAL ADECUADAMENTE CAPACITADO.

¡ATENCIÓN! MANTENGA LIBRE DE OBSTRUCCIONES LAS APERTURAS DEL VENTILADOR EN EL ENVOLTORIO DEL APARATO O EN LA ESTRUCTURA EMPOTRADA.

¡ATENCIÓN! NO USE DISPOSITIVOS MECÁNICOS NI OTROS MEDIOS PARA ACELERAR EL PROCESO DE DESCONGELACIÓN DIFERENTES A LOS RECOMENDADOS POR EL FABRICANTE.

¡ATENCIÓN! NO UTILICE APARATOS ELÉCTRICOS EN EL INTERIOR DE LOS COMPARTIMENTOS DEL APARATO PARA CONSERVAR COMIDA CONGELADA A MENOS QUE ESTOS SEAN DEL TIPO RECOMENDADO POR EL FABRICANTE.



El propano es un gas natural sin repercusiones para el medio ambiente, pero inflamable. Es, por tanto, indispensable asegurarse de que todos los tubos del circuito no están dañados antes de conectar el aparato a la red de alimentación. El local debe disponer de un volumen mínimo de 1 m³ por cada 8 gr. de refrigerante.

La cantidad de refrigerante del aparato está indicada en la placa de datos técnicos del aparato. En caso de pérdida de refrigerante evite que las llamas libres o las fuentes de encendido se encuentren cerca del punto de fuga. Preste atención para no dañar los tubos del circuito refrigerante durante la colocación, la instalación y la limpieza.

EVITE FUEGOS O CHISPAS EN EL INTERIOR DEL APARATO.

EN CASO DE DAÑOS:

- Mantener alejado el equipo de llamas o fuentes de ignición.
- Ventilar bien el lugar durante algunos minutos.
- Apagar el equipo y desconectar la clavija de alimentación.
- Informar al servicio de asistencia a clientes.
- Cuanto más refrigerante contiene el equipo, más grande debe ser el lugar donde se encuentra el equipo.
- En lugares demasiado pequeños, en caso de fuga, puede formarse una mezcla inflamable de aire y gas.

Modello - Modèle - Model Modell - Modelo	GLEE X-SLIM NV		 eptarefrigeration	
Fabbricante - Constructeur Manufacturer - Hersteller Fabricante	EPTA S.p.A. - Sede legale Via Mecenate, 86 - 20138 Milano - Italy Capitale € 68.515.000 - R.E.A./MI - 1730229 Registro delle Imprese e Cod.Fiscale n. 04160730968 Partita IVA 04160730968	PAGE	43/56	N° DOC UM000543

- CONSERVE SIEMPRE EL MANUAL DE INSTRUCCIONES Y EN CASO DE VENTA DEL EQUIPO ENTRÉGUESELO AL NUEVO PROPIETARIO.
- EL MUEBLE NO DEBE EXPONERSE NI UTILIZARSE EN EL EXTERIOR DEL PUNTO DE VENTA. DEBE COLOCARSE PROTEGIDO DE LA INTEMPERIE. LA PARTE SUPERIOR DEL APARATO DEBE PERMANECER LIBRE.
- NO TOQUE NI MANIPULE NUNCA EL APARATO CUANDO ESTÉ DESCALZO O CON LAS MANOS Y LOS PIES MOJADOS.
- UNA VEZ INSTALADO EL APARATO ASEGÚRESE DE QUE NO TOCA EL CABLE DE ALIMENTACIÓN.
- SAQUE LA CLAVIJA PARA DESCONECTAR EL EQUIPO DE LA RED DE ALIMENTACIÓN. NO TIRE DEL CABLE DE ALIMENTACIÓN DE LA CLAVIJA.
- NO GUARDE SUSTANCIAS EXPLOSIVAS, COMO LOS RECIPIENTES BAJO PRESIÓN CON PROPULSOR INFLAMABLE, EN ESTE APARATO.
- EL BANCO DEBE SER PUESTO EN PLANO.
- EL APARATO PUEDE SER UTILIZADO POR NIÑOS DE EDAD NO INFERIOR A 8 AÑOS Y POR PERSONAS CON FACULTADES FÍSICAS, SENSORIALES O MENTALES REDUCIDAS, O SIN EXPERIENCIA O SIN EL CONOCIMIENTO NECESARIO, SIEMPRE QUE ESTÉN BAJO SUPERVISIÓN O BIEN DESPUÉS DE HABER RECIBIDO INSTRUCCIONES SOBRE EL USO SEGURO DEL APARATO Y PARA LA COMPRENSIÓN DE LOS PELIGROS RELACIONADOS CON EL MISMO. LOS NIÑOS NO DEBEN JUGAR CON EL APARATO. LA LIMPIEZA Y EL MANTENIMIENTO QUE CORRESPONDE EFECTUAR AL USUARIO NO DEBEN SER REALIZADOS POR NIÑOS SIN SUPERVISIÓN.
- NO ALIMENTE EL APARATO SI ESTÁ DAÑADO. EN CASO DE DUDAS, CONTACTE CON EL SERVICIO DE ASISTENCIA O CON EL DISTRIBUIDOR.
- SI EL CABLE DE ALIMENTACIÓN ESTÁ DAÑADO, NO UTILICE EL APARATO NI INTENTE SU REPARACIÓN: DEBE SER SUSTITUIDO POR EL FABRICANTE O POR SU SERVICIO DE ASISTENCIA.
- LA SUSTITUCIÓN DE COMPONENTES ELÉCTRICOS DEBE SER REALIZADA EXCLUSIVAMENTE POR PERSONAL CUALIFICADO.

2. INTRODUCTION

El presente manual ha sido redactado de manera simple y racional para que, al leerlo, usted conozca a fondo su mueble.

Se recomienda leer atentamente el contenido del manual y conservarlo junto con el mueble.

El fabricante declina toda responsabilidad por daños causados a personas o a objetos por incumplimiento de las advertencias incluidas en el presente manual. Toda persona que use el mueble debe leer el presente manual de uso.

Están prohibidos todos los usos del equipo NO especificados en este manual.

Modello - Modèle - Model Modell - Modelo	GLEE X-SLIM NV		 eptarefrigeration	
Fabbricante - Constructeur Manufacturer - Hersteller Fabricante	EPTA S.p.A. - Sede legale Via Mecenate, 86 - 20138 Milano - Italy Capitale € 68.515.000 - R.E.A./MI - 1730229 Registro delle Imprese e Cod.Fiscale n. 04160730968 Partita IVA 04160730968	PAGE	44/56	N° DOC UM000543

3. PROTECCIÓN DEL MEDIO AMBIENTE Y MEDIDAS PARA EL TRATAMIENTO Y LA ELIMINACIÓN DE LOS RESIDUOS

ADVERTENCIAS PARA LA ELIMINACIÓN CORRECTA DEL PRODUCTO SEGÚN ESTABLECE LA DIRECTIVA EUROPEA 2012/19/UE

Por razones que tienen que ver con la protección del medio ambiente y de conformidad con cuanto establecido por la Directiva 2011/65/EC (y los decretos de implementación correspondientes), los muebles para productos refrigerados y congelados, al finalizar su ciclo de vida, deben ser desechados y reciclados de forma apropiada. Comprobando que esto suceda el usuario ayuda a prevenir de manera significativa las potenciales repercusiones sobre el ambiente y la salud. Los muebles que incluyen una instalación refrigeradora y están equipados con enchufe de alimentación (y pues listos para instalar) recaen en la definición de WEEE: "Waste Electrical and Electronic Equipment" (Residuos de aparatos eléctricos y electrónicos). Por consiguiente se deben respetar las siguientes prescripciones para su tratamiento al final de su vida útil.

- Entregar los muebles a los centros especializados en la recuperación y el reciclaje de los WEEE.
- O bien devolver los muebles al revendedor o al constructor.
- De cualquier manera la recolección de los WEEE para someter a operaciones de tratamiento se debe realizar con criterios que garanticen la protección de los aparatos desechados durante el transporte y durante las operaciones de carga y descarga. No dejar los aparatos sin custodia ni siquiera por pocos días.
- Evitar daños al circuito de refrigeración que contiene fluidos con efectos potencialmente perjudiciales para el medio ambiente y sujetos a prescripciones especiales.
- Asegurar un correcto cierre de las puertas y sujetar de forma adecuada las partes móviles.
- Retirar el enchufe de alimentación de los aparatos desechados y cortar el cable de alimentación para que no se los pueda volver a utilizar.

El símbolo  que aparece en la placa de características del mueble y en la documentación que lo acompaña, indica que:

- el producto ha entrado en circulación después de la fecha del 13 de agosto de 2005;
- el producto está sometido a "recolección selectiva" es decir que no debe ser tratado como residuo urbano y no se puede entregar en los habituales contenedores de residuos urbanos.

Para más información sobre el tratamiento, la recuperación y el reciclaje de estos productos, contactarse con la oficina local correspondiente, el servicio de recogida de los residuos domésticos o el revendedor que ha vendido el producto.

SE DECLARA QUE EL MUEBLE ES CONFORME A LA DIRECTIVA RoHS 2011/65/EC.



El aparato contiene aceite, gas refrigerante inflamable, partes de plástico, partes metálicas y cristal.

¡ATENCIÓN! El aislamiento de poliuretano usa como agente de expansión CICLOPENTANO, una sustancia que no tiene efectos en el medio ambiente, pero que es inflamable. Para garantizar el máximo respeto del medio ambiente en el desguace se recomienda no arrojar nunca el aparato en el medio ambiente. No arroje el embalaje del aparato a la basura, seleccione los diferentes materiales como poliestireno, cartón y bolsas de plástico.

El desguace del aparato y la recuperación de los materiales que lo componen debe hacerse en pleno respeto de las normas locales vigentes sobre la materia.



ADVERTENCIA! En caso de aparato fuera de uso:

- Quite el enchufe de alimentación.
- Corte el cable de alimentación y elimínelo junto con el enchufe.
- No extraiga los cajones ni los diferentes componentes del interior de la cuba, para que los niños tengan más dificultades para entrar en el compartimiento refrigerado del aparato.
- Está prohibido que los niños jueguen con el aparato desechado. ¡Peligro de asfixia!

El aparato contiene gas inflamable dentro del circuito de refrigeración que debe eliminarse de manera adecuada. ES necesario evitar dañar las partes del circuito de refrigeración durante la eliminación del aparato.

4. INFORMACIÓN GENERAL

Después de quitado el embalaje, limpiar esmeradamente el banco completo con agua tibia y jabón neutro al 5% y luego enjuagar con un pañuelo sople. Para la limpieza de los vidrios utilizar sólo productos específicos. Evitar el empleo de agua que puede dejar sobre el vidrio residuos de sarro.



Es fundamental respetar las distancias indicadas (cm) para instalar correctamente el equipo.

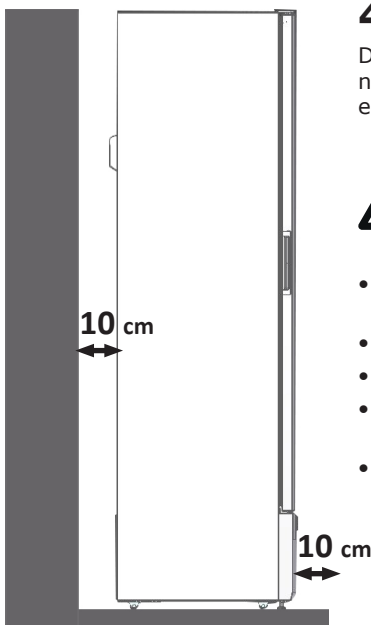

- Es necesario que el grupo condensador se encuentre en condiciones de libre intercambio de aire. Por lo tanto, las zonas de ventilación no deben estar obstruidas por cajas u otros objetos.
- Colocar el equipo dejando su enchufe de alimentación fácilmente accesible.
- El aparato no es capaz de soportar derrames de líquido en la cumbre del mismo.
- Por esta razón no apoyar ni colocar envases conteniendo líquidos justo encima del banco frigorífico.
- El nivel de presión sonora de emisión ponderado A está por debajo de los 70dB (A).

Modello - Modèle - Model Modell - Modelo	GLEE X-SLIM NV		 eptarefrigeration	
Fabbricante - Constructeur Manufacturer - Hersteller Fabricante	EPTA S.p.A. - Sede legale Via Mecenate, 86 - 20138 Milano - Italy Capitale € 68.515.000 - R.E.A./MI - 1730229 Registro delle Imprese e Cod.Fiscale n. 04160730968 Partita IVA 04160730968		PAGE	45/56
			N° DOC	UM000543

 **EL EQUIPO NO ES APTO PARA LA INSTALACIÓN EN LUGARES QUE COMPUERTAN RIESGOS DE INCENDIO O DE EXPLOSIÓN O SOMETIDOS A RADIACIONES.**
Las condiciones ambientales externas para un regular funcionamiento del equipo son especificadas en la placa de datos técnicos en la cuba.

CLASE CLIMÁTICA	TEMPERATURA AMBIENTE DE FUNCIONAMIENTO
0	20
1	16
2	22
3	25
4	30
6	27
5	40
7	35
8	23,9

5. CARGA

 **Cuidado! Queda absolutamente prohibido poner el producto en la cuba en cima de la línea de carga.** Es fundamental no superar los límites de carga indicados para no alterar la correcta circulación de aire y, así, evitar una temperatura del producto más elevada.



 **Cuidado!** No meter en el departamento de baja temperatura botellas o contenedores de vidrio, que podrían resquebrajarse o romperse al congelarse el producto en.

 **¡Atención!** Es absolutamente necesario respetar las cargas máx indicadas (kg) para cada estante para evitar que se deformen o se rompan.

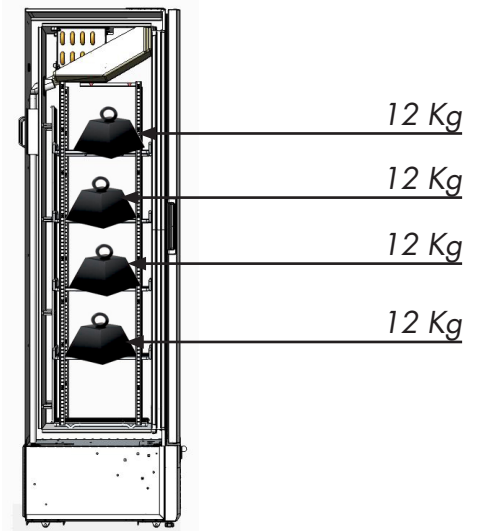

6. TRANSPORTE DEL MUEBLE

El equipo está contenido en un paquete específico provisto de una plataforma; el desplazamiento sólo se debe efectuar con carretillas elevadoras o con carretillas elevadoras de horquillas. Si se debe lo transportar, utilizar un carro elevador manual o eléctrico adecuado para el traslado de tales maquinarias y con suficiente capacidad de carga.

Las operaciones de desplazamiento se le reservan al servicio de asistencia técnica autorizado.
El refrigerador debe permanecer vertical.

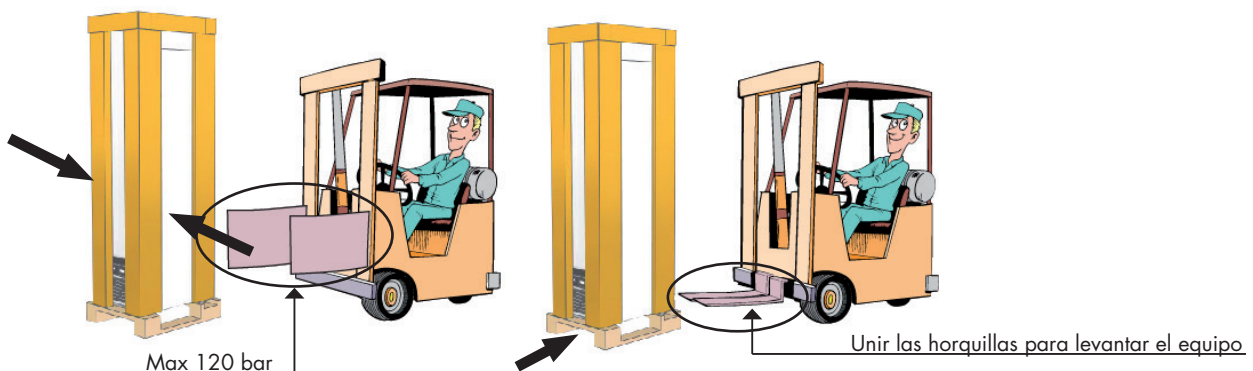

Modello - Modèle - Model Modell - Modelo	GLEE X-SLIM NV		 eptarefrigeration	
Fabbricante - Constructeur Manufacturer - Hersteller Fabricante	EPTA S.p.A. - Sede legale Via Mecenate, 86 - 20138 Milano - Italy Capitale € 68.515.000 - R.E.A./MI - 1730229 Registro delle Imprese e Cod.Fiscale n. 04160730968 Partita IVA 04160730968	PAGE	46/56	N° DOC UM000543

7. ALMACENAMIENTO Y DESEMBALAJE

¡ATENCIÓN! Utilizar guantes de protección durante las operaciones de desembalaje e instalación.

Durante las operaciones de descarga y desplazamiento, evitar inclinar la máquina y también evitar hacer maniobras bruscas. La unidad se envía anclada en una base de madera y protegida por montantes angulares, tapa de cartón y envoltura de nylon. Conserve lo embalajes lejos del alcance de los niños. Para toda manipulación sucesiva de la vitrina se aconseja el uso de la tarima de madera. Conserve con cuidado el embalaje poniendo atención a no dañar los varios componentes y a no desechar los que servirán para el montaje.

¡ATENCIÓN! Después del desembalaje, compruebe que el aparato no haya sufrido daños durante el transporte.

8. ELECCIÓN DEL LUGAR DE INSTALACIÓN

Para garantizar un rendimiento sin fallos del medio de frío, observar absolutamente los siguientes puntos:

- No colocar el medio de frío en la proximidad de fuentes termicas, por ejemplo, termosifones.
- Evitar radiación solares directas (por ejemplo, a través de ventanas).
- No exponga el mostrador refrigerado a las corrientes de aire de ventiladores, puertas abiertas o sistemas de aire acondicionado.
- No cerrar la parte inferior del medio de frío con objetos, por ejemplo cartones.
- Es indispensable que el grupo condensador esté en condición de libre recambio de aire; entonces, las rejillas de aireación no deben ser obstruidas por cajas u otro y la distancia de la pared debe ser al menos de **10 cm**.

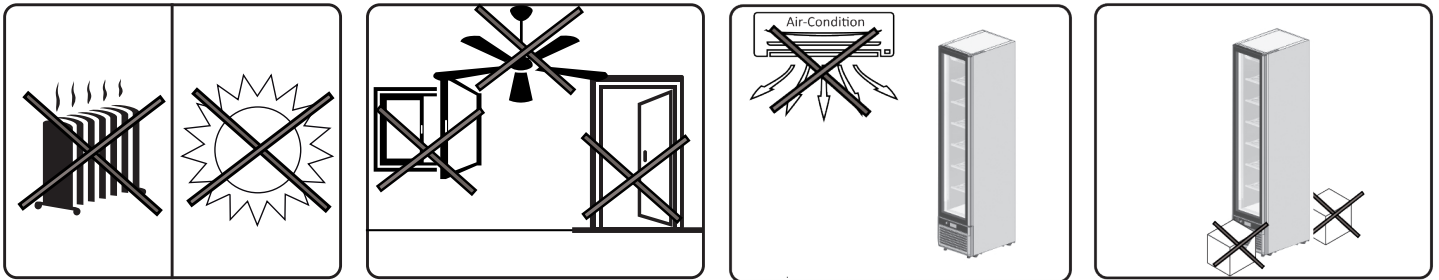

9. NOTAS Y ADVERTENCIAS

El aparato descrito en este manual cumple con la directiva de máquinas 2006/42/CE.

Il contenuto di questo manuale è di natura tecnica e di proprietà di EPTA s.p.a. è vietato riprodurre, divulgare o modificare interamente o parzialmente il suo contenuto senza autorizzazione scritta.

La società proprietaria tutela i propri diritti a noma di legge.

Lea atentamente el manual y respete su contenido antes de instalar y utilizar el equipo.

La empresa no asume responsabilidad alguna por daños a personas, animales o al producto conservado, en los siguientes casos:

- Mal uso del equipo o uso por parte de personal sin idoneidad ni autorización.
- Instalación incorrecta o tensión de alimentación no adecuada para el aparato
- Incumplimiento del presente manual
- Incumplimiento del programa de mantenimiento
- Modificaciones no autorizadas en el aparato
- Instalación en el equipo de piezas de repuestos no originales
- Instalación y uso del aparato para fines distintos de los especificados en este manual
- Alteración o daño del cable de alimentación.

La responsabilidad de que se apliquen los siguientes requisitos de seguridad está a cargo del personal técnico responsable de las actividades previstas en el equipo, quien debe asegurarse de que el personal autorizado:

- Esté cualificado para desarrollar la actividad requerida.
- Conozca y cumpla estrictamente las disposiciones incluidas en el presente documento.
- Conozca y ponga en práctica las normas de seguridad de carácter general aplicables al equipo.



La alteración o el reemplazo no autorizado de una o varias piezas del equipo, el empleo de accesorios que modifican el uso del equipo y el uso de piezas de repuesto diferentes de las recomendadas, pueden causar riesgos de accidentes.



Cualquier intervención en el equipo requiere, sin excepción, que se desconecte la toma de corriente y, de todos modos, ninguna protección (rejilla, cárter) debe ser retirada por personal sin cualificar. Evitar hacer funcionar el congelador con dichas protecciones desmontadas.

Modello - Modèle - Model Modell - Modelo	GLEE X-SLIM NV		 <small>epitarefrigeration</small>	
Fabbricante - Constructeur Manufacturer - Hersteller Fabricante	EPTA S.p.A. - Sede legale Via Mecenate, 86 - 20138 Milano - Italy Capitale € 68.515.000 - R.E.A./MI - 1730229 Registro delle Imprese e Cod.Fiscale n. 04160730968 Partita IVA 04160730968			

10. USO

EL APARATO ES ADECUADO PARA LA CONGELACIÓN DE PRODUCTOS ENVASADOS PREVIAMENTE.

EL APARATO DEBE SER EXCLUSIVAMENTE USADO PARA LA VENTA DE PRODUCTOS CONGELADOS. EL APARATO ESTÁ DESTINADO EXCLUSIVAMENTE A LA CONSERVACIÓN DE PRODUCTOS PRECONFECCIONADOS.

ESTE APARATO ESTÁ DISEÑADO SOLAMENTE PARA EL USO HASTA UNA ALTURA MÁXIMA DE 2.000 METROS SOBRE EL NIVEL DEL MAR.

EL APARATO NO PUEDE UTILIZARSE PARA LA CONSERVACIÓN DE MEDICAMENTOS.

El fabricante no se responsabiliza por los daños provocados a personas, a objetos o al equipo debidos a la exhibición de productos diferentes de los especificados anteriormente.

11. IDENTIFICACIÓN DEL EQUIPO

- Para obtener los datos técnicos, localizar la placa aplicada en la máquina.
- Controlar el modelo de la máquina y la tensión de alimentación antes de efectuar cualquier operación.
- Si se detectan divergencias, contactar inmediatamente con el fabricante o el proveedor.

1. Fabricante
2. Código
3. Marcado de conformidad
4. Tensión de alimentación (V)
5. Frecuencia de alimentación (Hz)
6. Potencia eléctrica absorbida (W)
7. Potencia eléctrica absorbida en desescarche (W)
8. Potencia máx. lámpara (W)
9. Volumen bruto
10. Tipo y cantidad de refrigerante
11. Clase climática

1		2	
3		4	
5		6	
7		8	
9		10	
11		12	

* Ejemplo de placa de datos

Está terminantemente prohibido retirar, adulterar la placa y modificar o alterar sus datos.

12. UBICACIÓN

El aparato está dotado de 4 ruedas unidireccionales y 2 pies regulables; para parar y colocar el aparato enrosque los pies 10 mm más bajos que las ruedas.

Después de ubicar el equipo, estabilizarlo al piso.

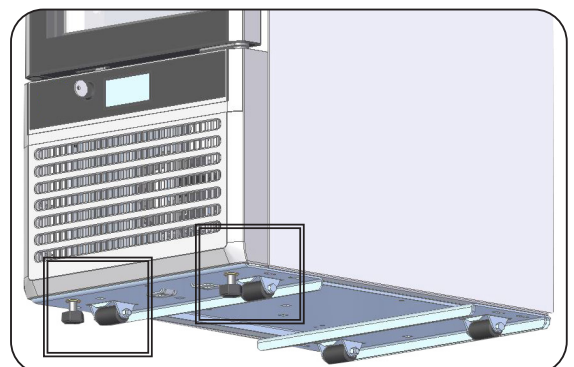
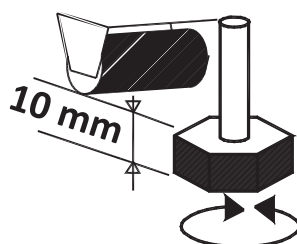

Modello - Modèle - Model Modell - Modelo	GLEE X-SLIM NV			
Fabbricante - Constructeur Manufacturer - Hersteller Fabricante	EPTA S.p.A. - Sede legale Via Mecenate, 86 - 20138 Milano - Italy Capitale € 68.515.000 - R.E.A./MI - 1730229 Registro delle Imprese e Cod.Fiscale n. 04160730968 Partita IVA 04160730968	PAGE	48/56	N° DOC

13. PUESTA EN FUNCIONAMIENTO

Si el medio de frío ha sido energicamente inclinado a causa de instalación o montaje de accesorios, esperar como mínimo 3 horas antes de ponerlo en marcha para que el aceite lubricante se recoja en el compresor.



Asegúrese de que la tensión indicada en la placa de datos técnicos corresponde a la de la red.

LA LÍNEA DE ALIMENTACIÓN ELÉCTRICA A LA QUE ESTARÁ CONECTADO EL FRIGORÍFICO DEBE ESTAR PROTEGIDA POR UN INTERRUPTOR DIFERENCIAL MAGNETOTÉRMICO DE ALTA SENSIBILIDAD' (In= 16 A, Id = 30 mA) Y CONECTADO AL EQUIPO GENERAL DE TIERRA. La puesta a tierra es necesaria y obligatoria para un correcto funcionamiento del equipo. Para la conexión no utilice bajo ningún concepto reducciones, alargadores, adaptadores o tomas múltiples. Así pues, la conexión debe efectuarse de forma DIRECTA a la red de alimentación.

El cable tiene que estar bien tensado, en una posición al reparo de posibles golpes, no debe estar cerca de líquidos, agua, ni fuentes de calor, hay que tener cuidado de no deteriorarlo.

En caso de rotura del cable de alimentación del mueble, debe ser reemplazado por el fabricante o por una entidad a cargo de ella. El enchufe tiene que resultar de fácil acceso también después de la instalación del mueble.

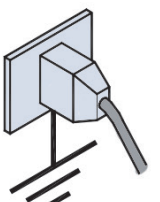
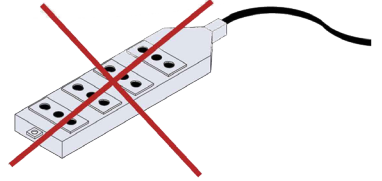
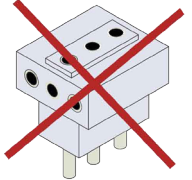

Hay que realizar la instalación según las indicaciones del fabricante, la tiene que llevar a cabo personal calificado y en conformidad con las normativas eléctricas en vigor de los países de destino del mueble. Una instalación incorrecta puede causar daños a personas, animales o cosas, en cuyo caso el fabricante no tiene ninguna responsabilidad.

El fabricante declina cualquier responsabilidad por los eventuales daños causados a las personas o a las cosas derivados de la inobservancia de esta norma.

14. CONSEJOS PARA EL AHORRO ENERGÉTICO

- Instalar el aparato en un local seco y bien ventilado, lejos de fuentes de calor (radiador, encimera, etc.) y en una posición no expuesta directamente a la luz del sol.
- Para garantizar una ventilación adecuada, seguir las instrucciones de instalación. Una ventilación insuficiente en la parte trasera del aparato provoca un aumento del consumo energético y una reducción de la eficiencia de refrigeración.
- Las temperaturas internas del aparato dependen de la temperatura del ambiente, de la frecuencia de apertura de las puertas y del punto en el que se coloca el aparato. Estos factores deberán tenerse en cuenta cuando se configure el termostato. Reducir al mínimo indispensable la apertura de las puertas.
- Dejar enfriar los alimentos y bebidas calientes antes de introducirlos en el aparato.
- El posicionamiento de los estantes en el frigorífico no altera el uso eficiente de la energía.
- El sistema de iluminación dentro del compartimento frigorífico utiliza una luz LED que garantiza al mismo tiempo una iluminación más eficaz y un consumo energético reducido.

15. APAGADO PROLONGADO

Si la máquina tiene que ser dejada inactiva por largos periodos, habrá que efectuar las operaciones preliminares siguientes:

- Quitar el enchufe de la toma de corriente;
- Limpiar y secar bien el mueble;
- Dejar la tapa levemente abierta para evitar que se formen malos olores;
- Dejar el equipo en un lugar seco y protegido de los agentes atmosféricos y cubrirlo con una tela.

**MAX
100°**

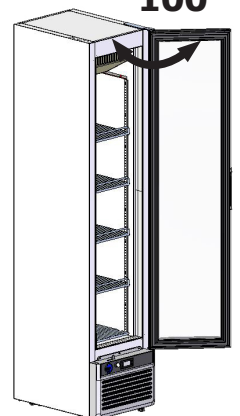

16. APERTURA PUERTA



¡Atención! ÁNGULO MÁXIMO DE APERTURA DE LA PUERTA = 100°

Para un correcto funcionamiento de la barra de torsión y para evitar posibles fallos de la puerta o de la bisagra es necesario no forzar la apertura de la puerta en un ángulo superior a los 100°.

Modello - Modèle - Model Modell - Modelo	GLEE X-SLIM NV		 <small>iptarefrigeration</small>
Fabbricante - Constructeur Manufacturer - Hersteller Fabricante	EPTA S.p.A. - Sede legale Via Mecenate, 86 - 20138 Milano - Italy Capitale € 68.515.000 - R.E.A./MI - 1730229 Registro delle Imprese e Cod.Fiscale n. 04160730968 Partita IVA 04160730968	PAGE 49/56 N° DOC UM000543	

17. LIMPIEZA EXTERIOR

¡ATENCIÓN! ANTES DE REALIZAR LA LIMPIEZA DEL MEUBLE, DESENCHUFARLO DE LA CORRIENTE ELÉCTRICA.

Para una buena conservación de las superficies del equipo, recurrir a la limpieza periódica:

- MUEBLE EXTERNO:** Cuando sea necesario limpiar delicadamente el mueble externo utilizar un trapo mórvido empapado en agua y detergente neutro; enjuagar y secar con cuidado.
- SUPERFICIES DE ACERO INOXIDABLE:** Lavar con agua caliente y jabones neutros y enjuagar con un chiffon sople; evitar lana de acero o hojas de fibras metálicas porque pueden deteriorar las superficies.
- SUPERFICIES DE PLÁSTICA:** Lavar con agua tibia y jabones neutros, luego enjuagar con un pañuelo sople; evitar absolutamente el empleo de alcohol, acetone o disolventes que deteriorarían permanentemente las superficies
- PARTES DE VIDRIO:** Para la limpieza de los vidrios utilizar sólo productos específicos. Evitar el empleo de agua que puede dejar sobre el vidrio residuos de sarro.

No use chorros de agua en las operaciones de limpieza: se pueden dañar las partes eléctricas. No use dispositivos mecánicos ni otros medios para acelerar el proceso de descongelación diferentes a los recomendados por el fabricante.

18. LIMPIEZA INTERIOR

¡ATENCIÓN! ANTES DE REALIZAR LA LIMPIEZA DEL MEUBLE, DESENCHUFARLO DE LA CORRIENTE ELÉCTRICA.

Cuando la formación de escarcha sobre las paredes de la cubeta llega al sopesor de más que 4/5 mm es necesario efectuar el desescarche en la manera siguiente:

- Colocar los alimentos en específicos contenedores refrigerados a la misma temperatura.
- Dejar las puertas abiertas y esperar que la temperatura en la cuba esté igual a la del ambiente.
- Realice la operación de lavado y secado de la cuba interior con un paño, utilizando detergentes de PH neutro y agua limpia.
- PLimpie los estantes con un paño, utilizando detergentes de PH neutro, aclare y seque.
- Evite que el agua penetre en el interior de los dispositivos de iluminación del aparato.
- Insertar el enchufe y esperar que el aparato alcance la temperatura antes de llenarlo de nuevo.

Para la limpieza no utilice detergentes agresivos o abrasivos.

Nunca use agua corriente o aparatos de alta presión para limpiar el frigorífico.

No use chorros de agua en las operaciones de limpieza: se pueden dañar las partes eléctricas. No use dispositivos mecánicos ni otros medios para acelerar el proceso de descongelación diferentes a los recomendados por el fabricante.

19. MANTENIMIENTO

¡ATENCIÓN! El mantenimiento debe ser efectuado por personal técnico entrenado y habilitado para intervenir en refrigerantes inflamables.

¡ATENCIÓN! Cualquier intervención efectuada por el usuario en el aparato exige inexorablemente que la clavija se desenchufe de la toma de corriente.

¡ATENCIÓN! Utilice calzado y guantes de protección durante las operaciones de mantenimiento.

OPERACIÓN	FRECUENCIA	MANTENIMIENTO	PERSONAL AUTORIZADO
Limpieza de superficies exteriores	En función del uso	Ordinario	Usuario
Limpieza de piezas interiores accesibles (no usar herramientas)	En función del uso	Ordinario	Usuario
Control de la integridad de las juntas de estanquidad	Anual *	Ordinario	Asistencia técnica
Limpieza de la cubeta de recogida del agua	Anual *	Ordinario	Asistencia técnica
Control y eventual limpieza del condensador	Anual *	Ordinario	Asistencia técnica
Sustitución de componentes y partes	-	Extraordinario	Asistencia técnica

* Frecuencia recomendada para el funcionamiento óptimo del banco y el mantenimiento de la plena eficiencia.

Cualquier otra operación de mantenimiento no prevista en los puntos precedentes debe ser efectuada por los centros de asistencia autorizados por nuestros vendedores o por personal cualificado.

Modello - Modèle - Model Modell - Modelo	GLEE X-SLIM NV		 eptarefrigeration	
Fabbricante - Constructeur Manufacturer - Hersteller Fabricante	EPTA S.p.A. - Sede legale Via Mecenate, 86 - 20138 Milano - Italy Capitale € 68.515.000 - R.E.A./MI - 1730229 Registro delle Imprese e Cod.Fiscale n. 04160730968 Partita IVA 04160730968	PAGE	50/56	N° DOC UM000543

20. AJUSTE DE TEMPERATURA Y COMANDOS

Todo aparato frigorífico está equipado con una centralita electrónica para el mantenimiento automático de la temperatura para el interior del tanque. Este regulador de la temperatura es tarado en la fábrica y no debe ser tocado por el usuario.





Sólo en caso la temperatura promedio interna resultará demasiado fría o demasiado poco fría, proceder como sigue:

- Desbloquear** la centralita manteniendo presionado el botón SET por 5 segundos (en la pantalla aparecerá la palabra "UNLOCK").
- Empujar la tecla (SET)** para visualizar el valor de temperatura actualmente configurado
- Empujar la tecla (▲) o la tecla (▼)** para incrementar o decrementar el valor de temperatura configurado.
- Empujar la tecla (SET)** para memorizar el **nuevo** valor de temperatura configurado.

INTERRUPTOR DE
ALUMBRADO
(Prensa corta)



21. SIGNIFICADO LED

LED	SIGNIFICADO
	LED COMPRESOR Si está encendido, el compresor estará encendido. Si parpadea, estará en curso la configuración del set point de trabajo; estará realizando una protección del compresor.
	LED DESCONGELACIÓN Si está encendido, se estará realizando la descongelación. Si parpadea, será necesario la descongelación pero la protección del compresor estará en curso / el goteo estará en curso / se solicitará la descongelación pero se estará realizando un encendido mínimo del compresor.
	LED VENTILADOR Si está encendido, el ventilador del evaporador estará encendido. Si parpadea, estará parado el ventilador del evaporador.
	LED AHORRO DE ENERGÍA Si está encendido y la pantalla está encendida, estará activa la función "ahorro de energía". Si está encendido y la pantalla está apagada: estará activo el modo "bajo consumo"; tocar una tecla para restablecer la visualización normal.
AUX	LED AUXILIAR Si está encendido, el auxiliar estará activo.
°C	LED grado Celsius Si está encendido, la unidad de medida de las temperaturas será en grados Celsius.
°F	LED grado Fahrenheit Si está encendido, la unidad de medida de las temperaturas será en grados Fahrenheit.
	LED on/stand-by Si está encendido, el dispositivo estará apagado.

Modello - Modèle - Model Modell - Modelo	GLEE X-SLIM NV		 <small>iptarefrigeration</small>
Fabbricante - Constructeur Manufacturer - Hersteller Fabricante	EPTA S.p.A. - Sede legale Via Mecenate, 86 - 20138 Milano - Italy Capitale € 68.515.000 - R.E.A./MI - 1730229 Registro delle Imprese e Cod.Fiscale n. 04160730968 Partita IVA 04160730968	PAGE 51/56 N° DOC UM000543	

22. BUSQUEDA Y REPARACIÓN DE FALTAS

Las faltas de funcionamiento que se encuentran en los equipos frigoríficos son debidas, en la mayoría de los casos, a la instalación eléctrica defectuosa. Se trata entonces de causas que pueden ser fácilmente eliminadas en el sitio.

EL APARATO NO FUNCIONA

CAUSA	SOLUCIÓN	PERSONAL AUTORIZADO
Controlar que la corriente llegue regularmente a la toma	Conectar la clavija	Usuario
Controlar que el enchufe esté insertado completamente en la toma	Conectar correctamente la clavija	Usuario
Controlar el cable de alimentación no esté roto	Reemplazar el cable de la clavija	Asistencia técnica

Si la interrupción eléctrica no se debiera a los motivos anteriores, llamar inmediatamente al centro de asistencia más cercano y vaciar el mostrador completamente, almacenando inmediatamente los productos en cámaras frigoríficas o en refrigeradores que garanticen su temperatura de conservación.

LA TEMPERATURA INTERNA NO ES SUFICIENTEMENTE BAJA

CAUSA	SOLUCIÓN	PERSONAL AUTORIZADO
Control del cierre perfecto de la puerta	Cerrar correctamente	Usuario
Controlar que el mueble esté cargado correctamente	Cargar correctamente el producto	Usuario
Controlar que el equipo no se encuentre cerca de una fuente de calor	Ubicar correctamente el equipo	Usuario
Controlar que detrás del aparato haya suficiente espacio para el pasaje del aire	Ubicar correctamente el equipo	Usuario
Controlar la configuración de la temperatura	Configurar correctamente la temperatura	Asistencia técnica
Controlar que no haya una acumulación excesiva de hielo sobre las paredes de la cubeta	Descongelar el equipo	Usuario

Si el mal enfriamiento no dependiera de los motivos expresados, o si persistiera aún después de los controles aconsejados arriba, llamar inmediatamente al centro de asistencia más cercano.

EL APARATO ES RUIDOSO

CAUSA	SOLUCIÓN	PERSONAL AUTORIZADO
Verifique que todos los tornillos y pernos están bien apretados	Enrosca los tornillos	Usuario
Verifique que el aparato está bien nivelado	Ubicar correctamente el equipo	Usuario
Verifique si algún tubo o las aspas de los ventiladores no tocan otras partes del aparato.	Apagar el congelador y alejar las piezas que se tocan. Si el problema persiste, contactar con el servicio de asistencia.	Asistencia técnica

Si el inconveniente persiste, llamar al centro de asistencia más cercano.

Modello - Modèle - Model Modell - Modelo	GLEE X-SLIM NV		 <small>optarefrigeration</small>	
Fabbricante - Constructeur Manufacturer - Hersteller Fabricante	EPTA S.p.A. - Sede legale Via Mecenate, 86 - 20138 Milano - Italy Capitale € 68.515.000 - R.E.A./MI - 1730229 Registro delle Imprese e Cod.Fiscale n. 04160730968 Partita IVA 04160730968			

Descrizione generale - General description - Description générale Allgemeine Beschreibung - Descripción general

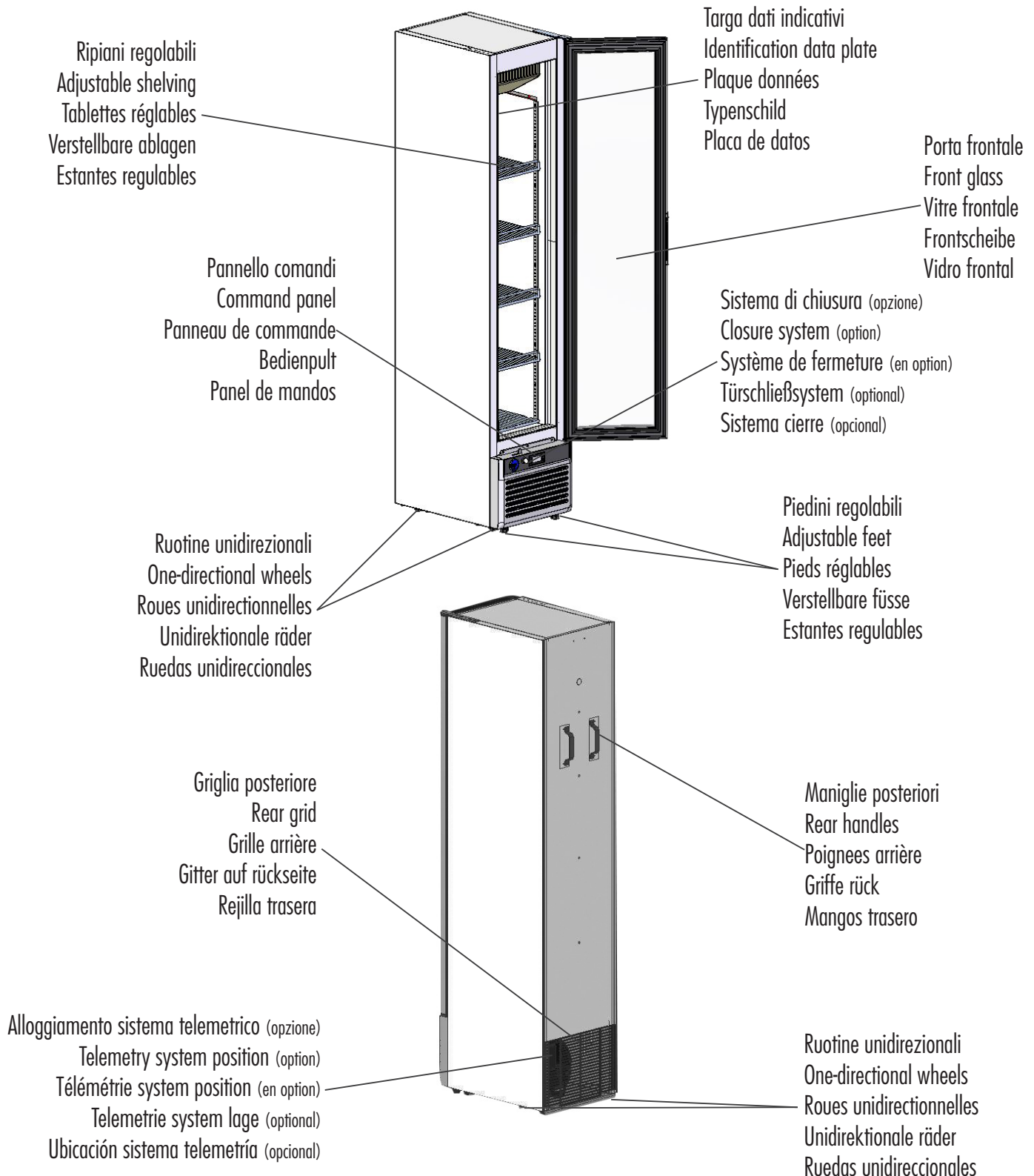

Modello - Modèle - Model Modell - Modelo	GLEE X-SLIM NV		 eptarefrigeration
Fabbricante - Constructeur Manufacturer - Hersteller Fabricante	EPTA S.p.A. - Sede legale Via Mecenate, 86 - 20138 Milano - Italy Capitale € 68.515.000 - R.E.A./MI - 1730229 Registro delle Imprese e Cod.Fiscale n. 04160730968 Partita IVA 04160730968	PAGE 53/56	

Specifiche tecniche - Technical specification - Détails techniques Technische spezifikationen - Especificaciones técnicas

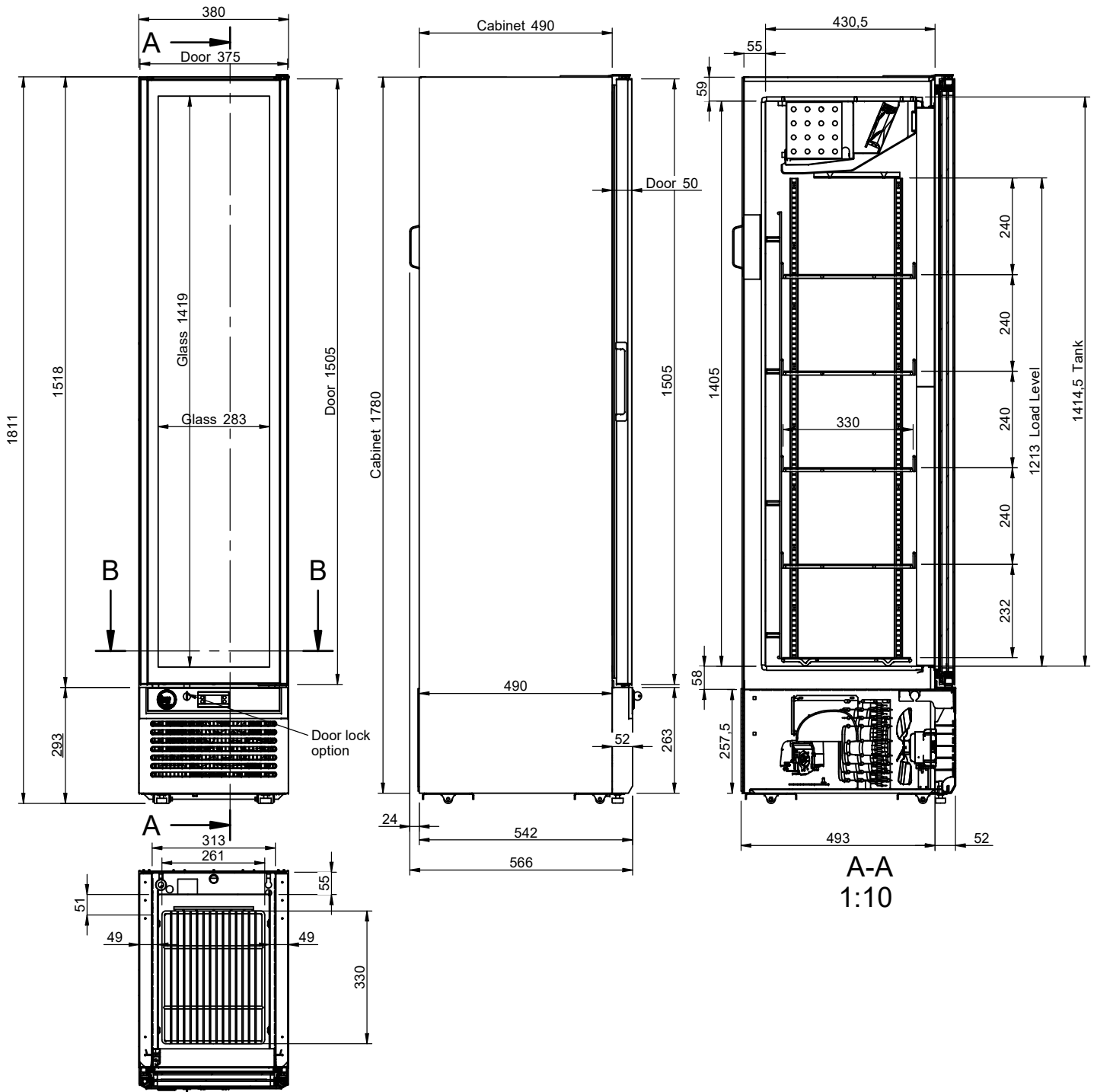

Modello - Modèle - Model Modell - Modelo	GLEE X-SLIM NV		 eptarefrigeration	
Fabbricante - Constructeur Manufacturer - Hersteller Fabricante	EPTA S.p.A. - Sede legale Via Mecenate, 86 - 20138 Milano - Italy Capitale € 68.515.000 - R.E.A./MI - 1730229 Registro delle Imprese e Cod.Fiscale n. 04160730968 Partita IVA 04160730968	PAGE	54/56	N° DOC UM000543

Specifiche tecniche - Technical specification - Détails techniques Technische spezifikationen - Especificaciones técnicas

Dimensioni esterne (lunghezza x profondità x Altezza) (mm) External dimensions (Width x depth x High) (mm) Dimensions externes (largeur x profondeur x hauteur) (mm) Aussenabmessungen (Breite x Tiefe x Höhe) (mm) Dimensiones exteriores (ancho x profundidad x altura) (mm)	380 x 566 x 1811
Volume Lordo (litri) Gross volume (Liters) Volume brut (l) Bruttovolumen (l) Volumen Bruto (litros)	170
Volume Netto (litri) Net volume (Liters) Volume net (l) Nettovolumen (l) Volumen neto (litros)	150
Refrigerazione Refrigeration Réfrigération Kühlung Refrigeración	Ventilata Fan Ventilée Umluftkühlung Ventilada
Sbrinamento Defrosting Dégivrage Abtauung Descongelamiento	Manuale Manual Manuel Handbuch Manual Manueel
Classe climatica Climate class Classe climatique Klimaklasse Clase climática	7
Classificazione di temperatura Temperature classification Classification de température Temperatureinstufung Clasificación de temperatura	L1 (-25°C / -18°C)
Refrigerante Refrigerant Réfrigérant Kältemittel Refrigerante	R290

Modello - Modèle - Model Modell - Modelo	GLEE X-SLIM NV		 eptarefrigeration
Fabbricante - Constructeur Manufacturer - Hersteller Fabricante	EPTA S.p.A. - Sede legale Via Mecenate, 86 - 20138 Milano - Italy Capitale € 68.515.000 - R.E.A./MI - 1730229 Registro delle Imprese e Cod.Fiscale n. 04160730968 Partita IVA 04160730968	PAGE 55/56 N° DOC UM000543	

Schema elettrico - Wiring diagram - Schéma électrique Schaltplan - Esquema eléctrico - Elektrisch schema

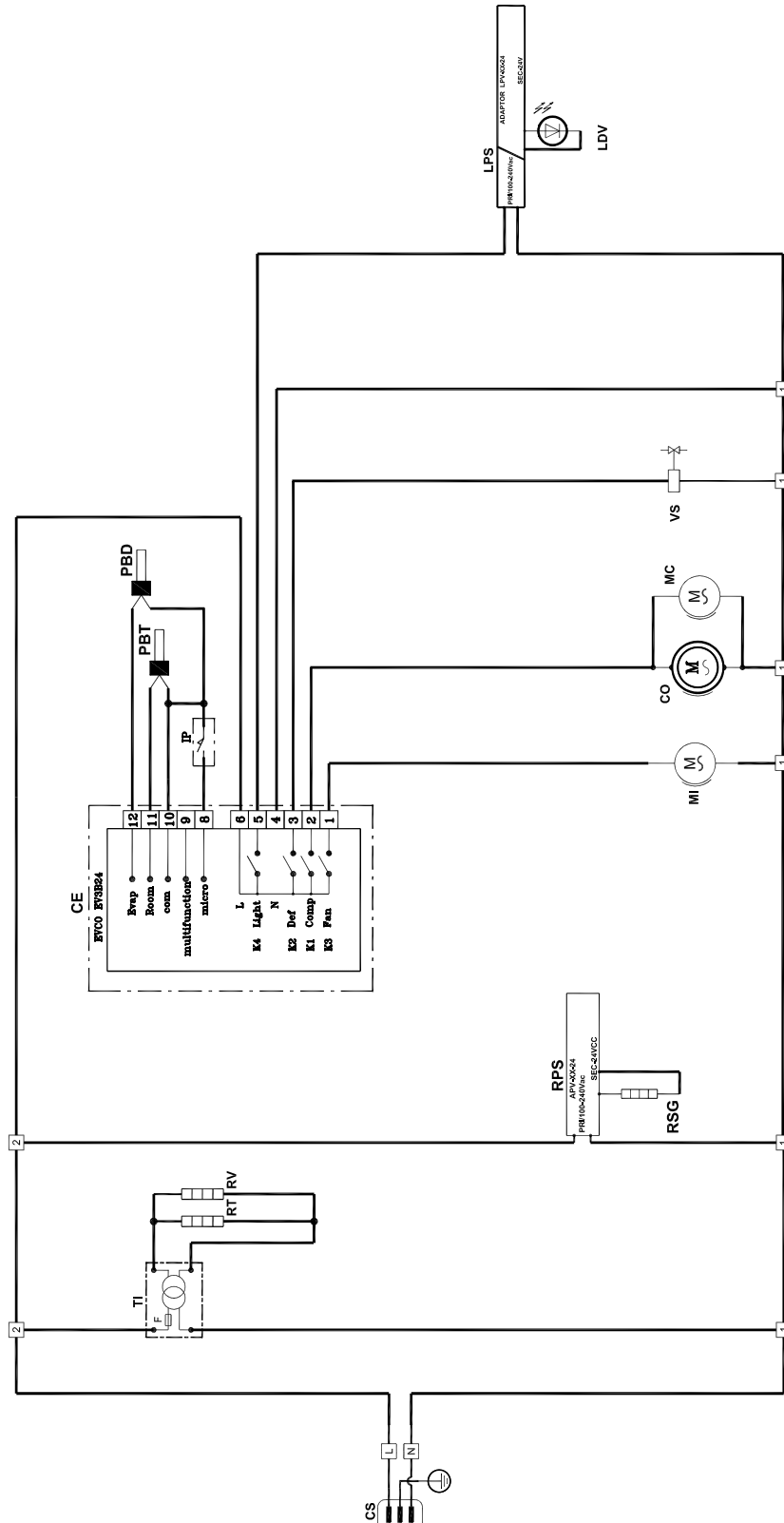

Modello - Modèle - Model Modell - Modelo	GLEE X-SLIM NV		 eptarefrigeration	
Fabbricante - Constructeur Manufacturer - Hersteller Fabricante	EPTA S.p.A. - Sede legale Via Mecenate, 86 - 20138 Milano - Italy Capitale € 68.515.000 - R.E.A./MI - 1730229 Registro delle Imprese e Cod.Fiscale n. 04160730968 Partita IVA 04160730968	PAGE	56/56	N° DOC UM000543

Schema elettrico - Wiring diagram - Schéma électrique Schaltplan - Esquema eléctrico - Elektrisch schema

REF	DISPOSITIVO - DEVICE - DISPOSITIF - GERÄT - DISPOSITIVO
CE	CENTRALINA ELETTRONICA - ELECTRONIC CONTROL - CENTRAL ÉLECTRONIQUE ELEKTRONISCHES AGGREGAT - CENTRALITA ELECTRÓNICA
CO	COMPRESSORE - COMPRESSOR - COMPRESSEUR KOMPRESSOR - COMPRESOR
CS	CAVO SPINA - PLUG CABLE - CÂBLE FICHE STECKERKABEL - CABLE DE CLAVIJA
F	FUSIBILE TRASFORMATORE - TRANSFORMER FUSE - FUSIBLE TRANSFORMATEUR - SCHMELZSICHERUNG TRANSFORMATOR - FUSIBLE DE TRANSFORMADOR
LDV	LAMPADA LED INTERNO VASCA - TANK INNER LED LIGHT - LAMPE À LED À L'INTÉRIEUR DE LA CUVE LED-LAMPE IM INNERN DER WANNE - LÁMPARA LED E INTERIOR RECIPIENTE
LPS	ALIMENTATORE LED - LED POWER SUPPLY UNIT - ALIMENTATEUR LED LED-VERSORGUNG - ALIMENTADOR LED
MC	MOTOVENTOLA CONDENSATORE - CONDENSER MOTOR FAN - VENTILATEUR CONDENSATEUR LÜFTERMOTOR KONDENSATOR - MOTOVENTILADOR DE CONDENSADOR
MI	MOTOVENTOLA INTERNA - EVAPORATOR MOTOR FAN - MOTO-VENTILATEUR INTÉRIEUR - MOTORLÜFTER - MOTOVENTILADOR INTERNO
PBD	SONDA DI FINE SBRINAMENTO - DEFROSTING PROBE - SONDE DE FIN DÉGIVRAGE - ABTAUSONDE - Sonda EVAPORADOR
PBT	SONDA TEMPERATURA - TEMPERATURE PROBE - SONDE DE TEMPÉRATURE TEMPERATURSONDE WANNE - Sonda DE TEMPERATURA TINA
RPS	ALIMENTATORE RESISTENZA - RESISTOR POWER SUPPLY UNIT - ALIMENTATEUR RÉSISTANCE - NETZTEIL WIDERSTAND - ALIMENTACIÓN DE LA RESISTENCIA
RSG	RESISTENZA SCARICO ACQUA - WATER DRAINAGE RESISTOR - RESISTANCE DÉCHARGE EAU POTABLE - WIDERSTAND ABLASS WASSER - RESISTENCIA DE LA DESCARGA DE AGUA
RT	RESISTENZA TELAIO - DOOR RESISTOR - CADRE DE PORTE RÉSISTANCE WIDERSTAND TÜRRAHMEN - MARCO DE LA PUERTA RESISTENCIA
RV	RESISTENZA VETRO - GLASS RESISTOR - RÉSISTANCE VITRE GLAS WIDERSTAND - RESISTENCIA DE VIDRIO
TI	TRASFORMATORE DI ISOLAMENTO - ISOLATION TRANSFORMER - TRANSFORMATEUR D'ISOLATION ISOLIERTRANSFORMATO - TRANSFORMADOR DE AISLAMIENTO
VS	VALVOLA DI SBRINAMENTO - DEFROST VALVE - SOUPE DE DÉGIVRAGE ABTAUVENTIL - VÁLVULA DE DESCONGELAMIENTO