

JOY 30 LITE JOY 30 PRIME

ISTRUZIONI D'USO PER L'UTENTE

*LEGGERE ATTENTAMENTE E CONSERVARE CON CURA
ASSIEME AL MOBILE*

INSTRUCTIONS

POUR L'UTILISATEUR

*LIRE AVEC ATTENTION CE MANUEL ET LE
CONSERVER PRÈS DU MEUBLE AVEC SOIN*

USER INSTRUCTIONS

READ CAREFULLY AND KEEP WITH THE CABINET

BETRIEBSANLEITUNG FÜR

BETREIBER

*SORGFÄLTIG LESEN UND MIT DEM MÖBEL
AUFBEWAHREN*

INSTRUCCIONES DE USO PARA EL USUARIO

*LEER ATENTAMENTE Y CONSERVAR CON ESmero
JUNTO AL MUEBLE*

INSTRUÇÕES PARA O USO

*LER COM ATENÇÃO E GUARDAR COM CUIDADO JUNTO
AO MÓVEL*

Il presente manuale è stato realizzato in modo semplice e razionale affinché leggendolo conosciate a fondo il vostro mobile.

Si raccomanda di leggere attentamente il contenuto e di conservarlo unitamente al mobile. Il costruttore declina ogni responsabilità per danni causati a persone o cose dovuti alla mancata osservanza delle avvertenze contenute in questo manuale.

Qualsiasi persona utilizzi questo mobile dovrà leggere il presente manuale d'uso.

INDICE

1 - DESCRIZIONE GENERALE	PAG. 5
2 - SPECIFICHE TECNICHE	PAG. 6
3 - NOTE E AVVERTENZE	PAG. 7
4 - IDENTIFICAZIONE APPARECCHIATURA	PAG. 7
5 - SICUREZZA	PAG. 8
5.1 - AVVERTENZA PER GLI APPARECCHI CHE UTILIZZANO GAS R290	PAG. 8
5.2 - UTILIZZO	PAG. 8
5.3 - INDICAZIONI DI SICUREZZA	PAG. 9
6 - SMALTIMENTO MATERIALI ESAUSTI	PAG. 10
7 - INSTALLAZIONE	PAG. 10
7.1 - STOCCAGGIO E DISIMBALLO	PAG. 10
7.2 - SCELTA DEL LUOGO DI POSIZIONAMENTO	PAG. 11
7.3 - POSIZIONAMENTO	PAG. 11
7.4 - CARICAMENTO	PAG. 12
7.5 - ULTERIORI INFORMAZIONI	PAG. 12
7.6 - MESSA IN SERVIZIO	PAG. 13
8 - MANUTENZIONE	PAG. 13
9 - PULIZIA	PAG. 14
9.1 - PULIZIA ESTERNA	PAG. 14
9.2 - PULIZIA INTERNA	PAG. 14
10 - REGOLAZIONE TEMPERATURA E COMANDI	PAG. 15
11 - SPEGNIMENTO PROLUNGATO	PAG. 15
12 - INCONVENIENTI E SOLUZIONI	PAG. 16
13 - TENDA NOTTE (Opzionale)	PAG. 16
14 - SCHEMA ELETTRICO DELIGHT LITE	PAG. 17
15 - SCHEMA ELETTRICO DELIGHT PRIME	PAG. 18

SIMBOLOGIA DEL MANUALE

Nel manuale sono utilizzati alcuni simboli per richiamare l'attenzione del lettore e mettere in evidenza alcuni aspetti particolarmente importanti della trattazione.

Qui di seguito il significato dei diversi simboli utilizzati.



ATTENZIONE! - Informazioni riguardanti la sicurezza dell'addetto al rifornimento e l'integrità della macchina e dei prodotti.



ATTENZIONE! - Descrizioni inerenti il manuale in oggetto.



PERICOLO! - Parti elettriche in tensione



PERICOLO! - Pericolo di infiammabilità.



ATTENZIONE! - Operazioni di esclusiva competenza di personale specializzato nella manutenzione straordinaria e nelle riparazioni.



ATTENZIONE! - Impiego di carrelli elevatori, transpallets, aventi caratteristiche adeguate, condotti da personale qualificato.

1. DESCRIZIONE GENERALE

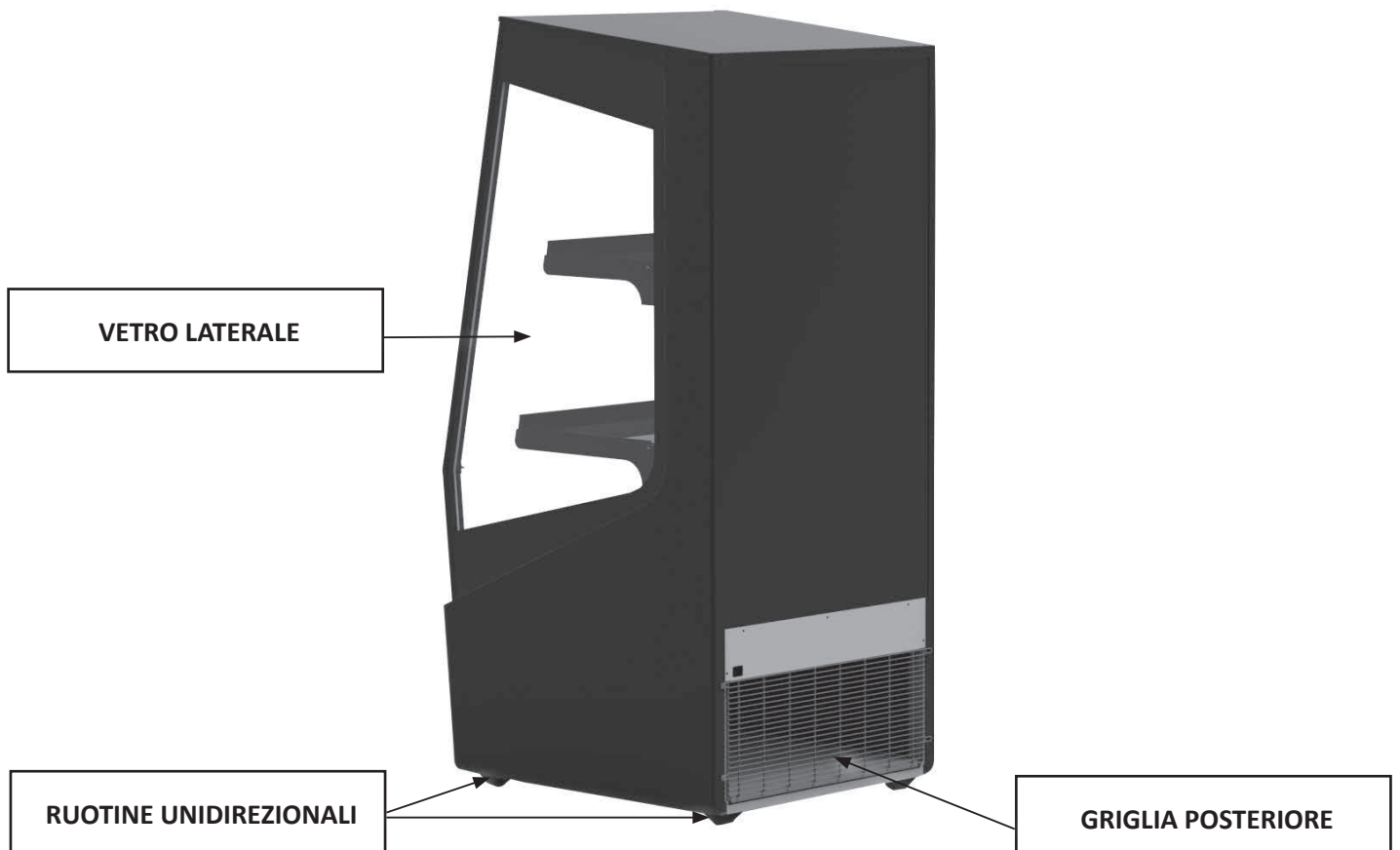
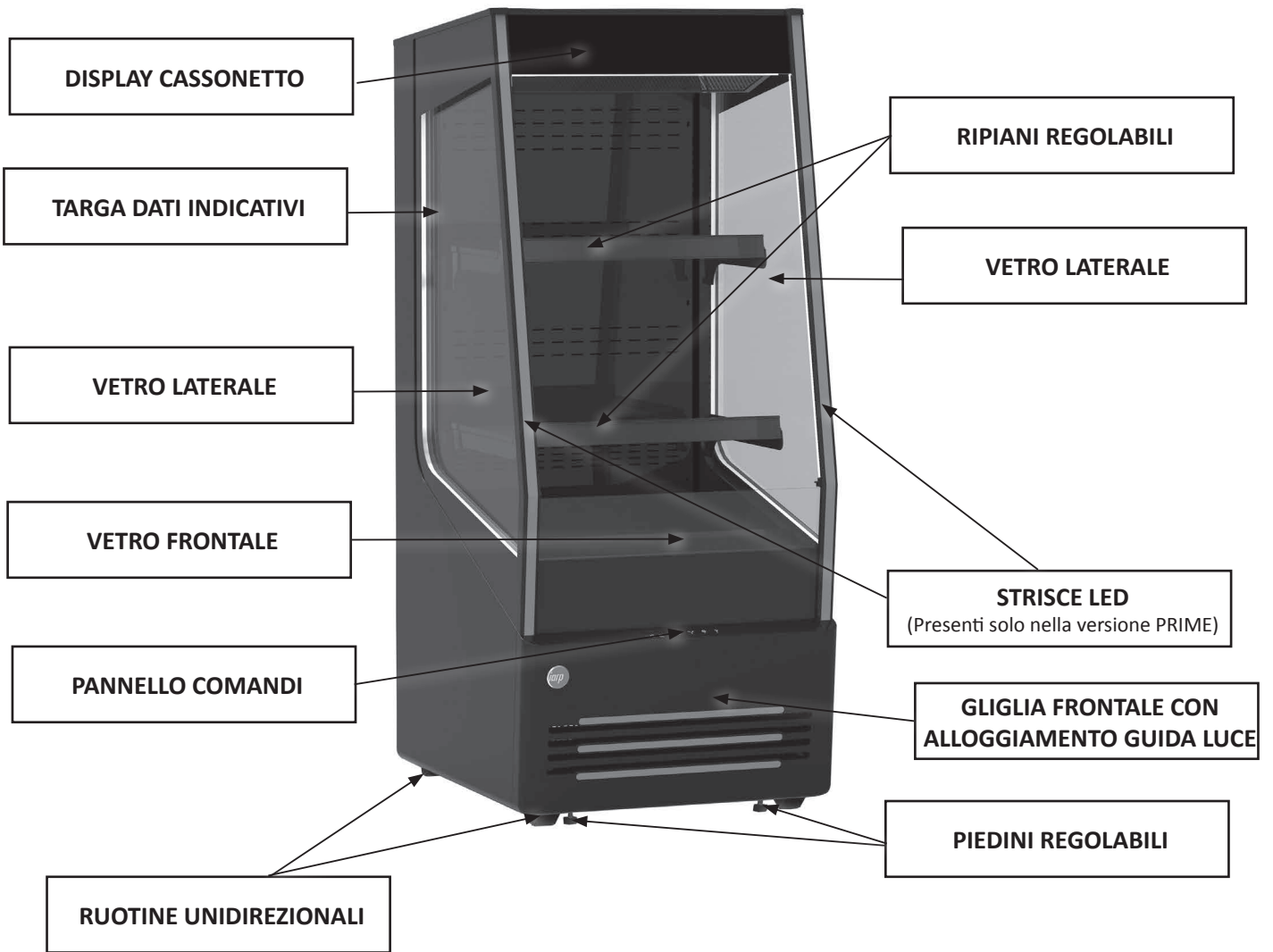

2. SPECIFICHE TECNICHE

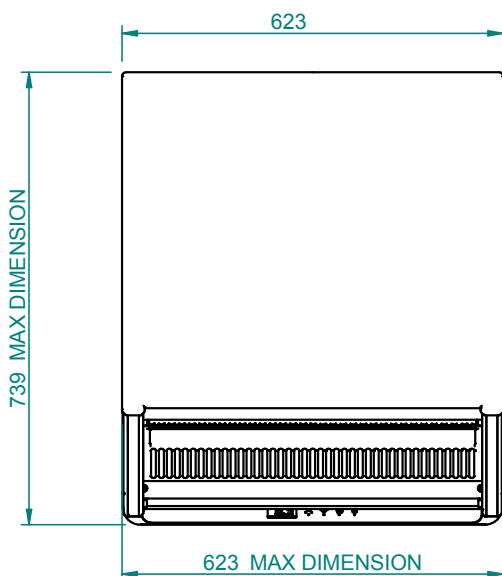
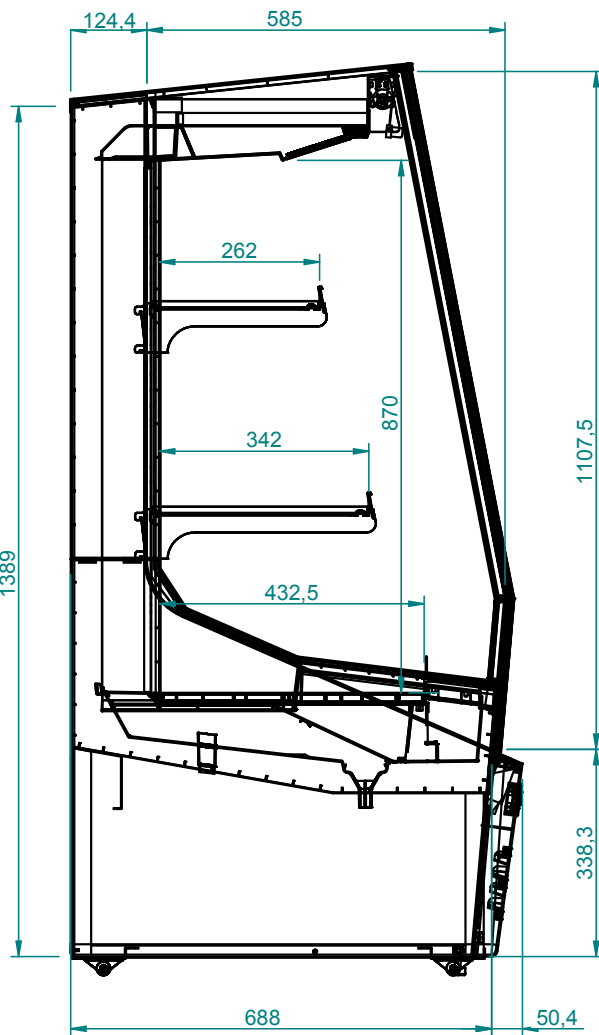
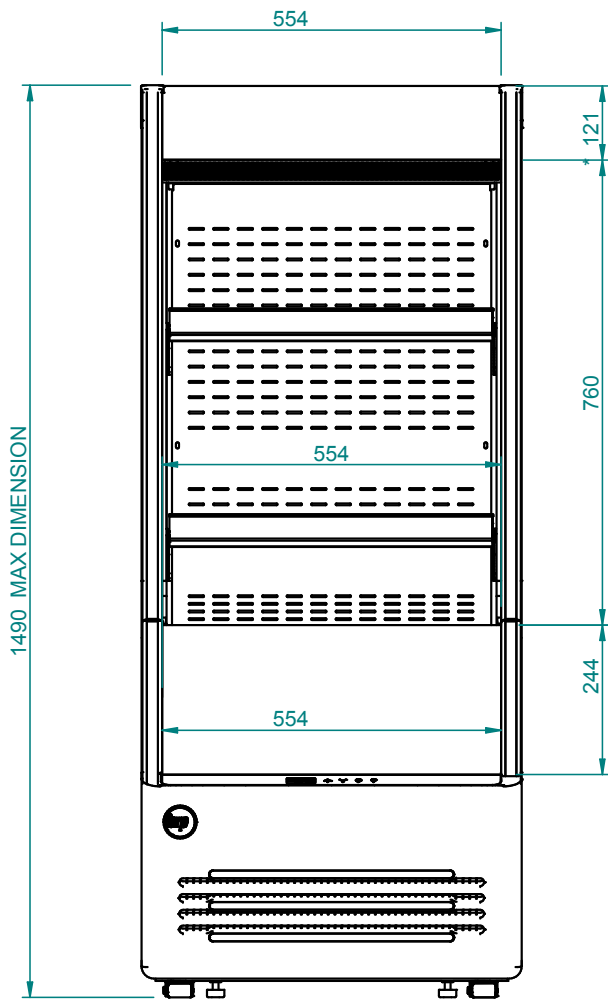

Dimensioni esterne (lunghezza x profondità x Altezza) (mm)	623 x 739 x 1490
Volume Lordo (litri)	330
Volume Netto (litri)	163
Refrigerazione	Ventilata
Sbrinamento	Automatico
Classe climatica	3
Classificazione di temperatura	M2 (-1°C / 7°C)
Refrigerante	R290
Alimentazione elettrica (V / Hz)	230 / 50

3. NOTE E AVVERTENZE



Il contenuto di questo manuale è di natura tecnica e di proprietà di EPTA s.p.a. è vietato riprodurre, divulgare o modificare interamente o parzialmente il suo contenuto senza autorizzazione scritta. La società proprietaria tutela i propri diritti a norma di legge.

La società non si assume alcuna responsabilità per eventuali danni a persone, animali o al prodotto conservato in caso di:

- Uso improprio dell'apparecchio o uso da parte di personale non idoneo o autorizzato.
- Non rispetto delle norme vigenti
- Installazione non corretta e/o difetti di alimentazione
- Inosservanza del presente manuale
- Inosservanza del programma manutenzione
- Modifiche non autorizzate
- Installazione nell'apparecchiatura di pezzi di ricambio non originali
- Installazione e utilizzo dell'apparecchiatura per scopi diversi da quelli che ne hanno caratterizzato la progettazione e la vendita
- Manomissione o danneggiamento del cavo di alimentazione

La responsabilità dell'applicazione delle prescrizioni di sicurezza riportate nel seguito è a carico del personale tecnico responsabile delle attività previste sull'apparecchiatura, il quale deve accertarsi che il personale autorizzato:

- Sia qualificato a svolgere l'attività richiesta
- Conosca e osservi scrupolosamente le prescrizioni contenute in questo documento
- Conosca ed applichi le norme di sicurezza di carattere generale applicabili alla apparecchiatura

4. IDENTIFICAZIONE APPARECCHIATURA

- Localizzate la targhetta apposta alla macchina per rilevare i dati tecnici.
- Verificare il modello della macchina e la tensione di alimentazione prima di compiere qualsiasi operazione.
- Se rilevate delle discordanze contattate subito il costruttore o l'azienda che ha effettuato la fornitura.

1. Costruttore
2. Modello
3. Codice
4. Marcatura di conformità
5. Tensione di alimentazione (V)
6. Frequenza di alimentazione (Hz)
7. Potenza elettrica assorbita (W)
8. Potenza max. lampada (W)
9. Classe climatica
10. Tipo e quantità del refrigerante.

XXXXXX	Epta ①	MOD. DELIGHT ②	③ CE		
		⑤ XXX V · ⑥ XX Hz	CLASSE CLIMATICA (EN 60335-2-89) X CLIMATIC CLASS (EN 60335-2-89) (30°C-55% R.H.)		
dis.	POTENZA NOMINALE RATED POWER	⑦ XXX W	POTENZA IN SBRINAMENTO DEFROSTING POWER	-	
	CORRENTE NOMINALE RATED CURRENT	XX A	CORRENTE IN SBRINAMENTO DEFROSTING CURRENT	-	
XXXXXX	ESPANDENTE FOAMING AGENT	HC - CYCLOPENTANE	☀ ⑧ XX W	ΛΛΛ XX W	
	TIPO REFRIGERANTE REFRIGERANT TYPE	XXXa	QUANTITÀ REFRIGERANTE REFRIGERANT AMOUNT	XXX Kg	
cod.	TIPO REFRIGERANTE REFRIGERANT TYPE	-	⑩	QUANTITÀ REFRIGERANTE REFRIGERANT AMOUNT	-
	CONTIENE GAS FLUORURATI AD EFFETTO SERRA DISCIPLINATI DAL PROTOCOLLO DI KYOTO; SISTEMA ERMETICAMENTE SIGILLATO CONTAINS FLUORINATED GREENHOUSE GASES COVERED BY THE KYOTO PROTOCOL; SYSTEM HERMETICALLY SEALED				
cod.	CLASSE CLIMATICA (EN23953) CLIMATIC CLASS (EN23953)	X /XX ⑨ (XX°C-XX%R.H.)	CODICE PRODOTTO PRODUCT CODE	----- ③	
	MATRICOLA SERIAL NUMBER		MATRICOLA DI PROPRIETÀ PROPERTY NUMBER		
	VOLUME LORDO GROSS VOLUME	XXX L		X	



È assolutamente vietato rimuovere, manomettere la targa e modificarne o alterarne i dati in essa contenuti.

5. SICUREZZA

5.1 AVVERTENZA PER GLI APPARECCHI CHE UTILIZZANO REFRIGERANTE R290 (PROPANO)



Il refrigerante R290 è un gas naturale senza effetti sull'ambiente, ma infiammabile. È quindi indispensabile accertarsi che tutti i tubi del circuito refrigerante non siano danneggiati, prima di collegare l'apparecchio alla rete di alimentazione.

Ogni 8 gr. di refrigerante, il locale d'installazione deve disporre di un volume minimo di 1 m³. La quantità di refrigerante dell'apparecchio è indicata sulla targa dati tecnici dell'apparecchio.

Fare attenzione a non danneggiare le tubazioni del circuito refrigerante durante il posizionamento, l'installazione e la pulizia.

Evitare fuochi o scintille all'interno dell'apparecchio.



IN CASO DI DANNI:

- Tenere lontano l'apparecchio fiamme o fonti di accensione.
- Ventilare bene l'ambiente per alcuni minuti.
- Spegner l'apparecchio, estrarre la spina di alimentazione.
- Informare il servizio assistenza clienti
- Quanto più refrigerante contiene l'apparecchio, tanto più grande deve essere l'ambiente nel quale si trova l'apparecchio.
- In ambienti troppo piccoli, in caso di fuga si può formare una miscela infiammabile d'aria e gas.



ATTENZIONE! Non danneggiare il circuito refrigerante.

ATTENZIONE! Non danneggiare le pareti interne o esterne dell'apparecchio: il circuito del fluido refrigerante potrebbe danneggiarsi. In caso di pareti danneggiate non avviare l'apparecchio e rivolgersi ad un centro assistenza



ATTENZIONE!

La manutenzione deve essere eseguita da personale tecnico addestrato ed abilitato per interventi su refrigeranti infiammabili.

5.2 UTILIZZO

L'APPARECCHIO DEVE ESSERE ESCLUSIVAMENTE USATO PER LA CONSERVAZIONE, ESPOSIZIONE E VENDITA DI BIBITE IN LATTINA O IN BOTTIGLIA.

Il produttore non risponde dei danni provocati a persone, cose o all'apparecchio stesso dovuti all'esposizione di prodotti diversi da quanto sopra specificato.



ATTENZIONE! Non utilizzare apparecchi elettrici all'interno degli scomparti dell'apparecchio per la conservazione dei cibi congelati se questi non sono del tipo raccomandato dal costruttore.

ATTENZIONE! Non usare dispositivi meccanici o altri mezzi per accelerare il processo di sbrinamento diversi da quelli raccomandati dal costruttore.

ATTENZIONE! Mantenere libere da ostruzioni le aperture di ventilazione nell'involucro dell'apparecchio o nella struttura da incasso.

ATTENZIONE! Non conservare sostanze esplosive, quali contenitori sotto pressione con propellente infiammabile, in questo apparecchio. dell'apparecchio o nella struttura da incasso.

5.3 INDICAZIONI DI SICUREZZA

-   **Leggete attentamente il manuale e rispettate i contenuti prima di installare ed utilizzare l'apparecchio.**
-  Conservate sempre il libretto d'istruzione e in caso di vendita dell'apparecchio consegnatelo al nuovo proprietario.
-   Questo apparecchio è molto pericoloso se lasciato esposto alla pioggia, ai temporali ed alle intemperie con il cavo di alimentazione inserito alla presa di corrente.
-  I bambini devono essere sorvegliati per assicurarsi che non giochino con l'apparecchio.
-  L' apparecchio non e' destinato ad essere utilizzato da persone (bambini compresi) le cui capacita' fisiche, sensoriali o mentali siano ridotte, oppure con mancanza di esperienza o di conoscenza a meno che esse non abbiano potuto beneficiare, attraverso l'intermediazione di una persona responsabile della loro sicurezza, di una sorveglianza o di istruzioni riguardanti l'apparecchio. i bambini devono essere sorvegliati in modo che non giochino con l'apparecchio.
-  Non toccate né manovrate mai l'apparecchio a piedi nudi o con le mani e i piedi bagnati.
-  Gli elementi dell'imballo quali sacchetti di plastica, polistirolo, fascette plastiche, non devono essere lasciati alla portata dei bambini in quanto potenziali fonti di pericolo.
-  Non permettete che i bambini giochino con l'apparecchio es. sedendosi nei cestelli o dondolandosi o aggrappandosi ai coperchio, il conservatore potrebbe ribaltarsi, oppure potrebbero cadere eventuali oggetti posti sulla sua sommità.
-  Dopo aver installato l'apparecchio assicuratevi che non poggi sul cavo d'alimentazione.
-  Per staccare l'apparecchio dalla rete di alimentazione estraete la spina.
Non tirate il cavo di alimentazione di quest'ultima.
-  Con circuito refrigerante danneggiato è necessario assolutamente spegnere le luci.
-  Non conservare sostanze esplosive, quali contenitori sotto pressione con propellente infiammabile, in questo apparecchio.
-  Non collegare l'apparecchio se è danneggiato.
In caso di dubbi, contattare il servizio di assistenza o il rivenditore.
-  Se il cavo di alimentazione è danneggiato, non utilizzare l'apparecchio e tentarne la riparazione: esso deve essere sostituito dal costruttore o dal suo servizio assistenza.
-  Parti elettriche possono essere sostituite solo da personale qualificato.

6. SMALTIMENTO MATERIALI ESAUSTI

AVVERTENZE PER IL CORRETTO SMALTIMENTO DEL PRODOTTO AI SENSI DELLA DIRETTIVA EUROPEA 2002/96/EC

Alla fine della sua vita utile il prodotto non deve essere smaltito insieme ai rifiuti urbani.

Può essere consegnato presso gli appositi centri di raccolta differenziata predisposti dalle amministrazioni comunali, oppure presso i rivenditori che forniscono questo servizio.

Smaltire separatamente un elettrodomestico consente di evitare possibili conseguenze negative per l'ambiente e per la salute derivanti da un suo smaltimento inadeguato e permette di recuperare i materiali di cui è composto al fine di ottenere un importante risparmio di energia e di risorse. Per rimarcare l'obbligo di smaltire separatamente gli elettrodomestici, sul prodotto è riportato il marchio del contenitore di spazzatura mobile barrato.



Il simbolo sul prodotto o sulla confezione indica che il prodotto non deve essere considerato come un normale rifiuto domestico, ma deve essere portato nel punto di raccolta appropriato per il riciclaggio di apparecchiature elettriche ed elettroniche.

Provvedendo a smaltire questo prodotto in modo appropriato, si contribuisce a evitare potenziali conseguenze negative, che potrebbero derivare da uno smaltimento inadeguato del prodotto.

Per informazioni più dettagliate sul riciclaggio di questo prodotto, contattare l'ufficio comunale, il servizio locale di smaltimento rifiuti o il negozio in cui è stato acquistato il prodotto.



L'apparecchio contiene olio, gas refrigerante infiammabile, parti in plastica, parti metalliche e vetro.

ATTENZIONE! L'isolamento poliuretano utilizza come espandente CICLOPENTANO, una sostanza senza effetti sull'ambiente, ma infiammabile.

Per garantire la massima cura per gli aspetti ambientali all'atto della demolizione si raccomanda di non abbandonare mai l'apparecchio nell'ambiente.

Non gettate l'imballo dell'apparecchio nella spazzatura bensì selezionate i vari materiali quali: polistirolo, cartone, sacchi di plastica.

La demolizione dell'apparecchio ed il recupero dei materiali componenti deve avvenire nel rispetto delle locali normative vigenti in materia.

7. INSTALLAZIONE

7.1 STOCCAGGIO E DISIMBALLO

L'unità viene spedita ancorata su base in legno e protetta da montanti angolari e da involucro in nylon.

Tenere gli imballaggi lontano dai bambini.

Per ogni movimentazione successiva della vetrina è consigliato l'utilizzo della pedana in legno.

Togliere con cura l'imballo, facendo attenzione a non danneggiare i vari componenti e a non gettare quelli che vi serviranno per il montaggio.



La movimentazione va effettuata esclusivamente mediante carrello elevatore di potenza adeguata al peso dell'apparecchio; durante tale operazione l'apparecchio deve essere posizionato sul pallet fornito in dotazione. È da evitare in maniera assoluta il posizionamento dell'apparecchio orizzontalmente, o su un fianco o capovolto. Il frigorifero deve rimanere verticale.

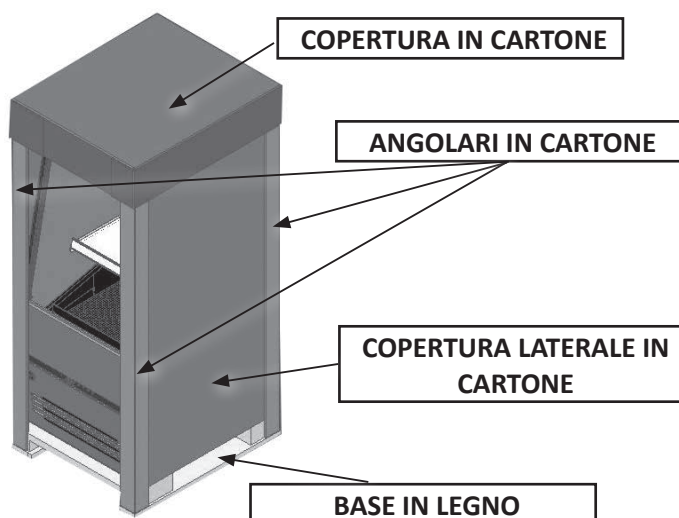

7.2 SCELTA DEL LUOGO DI POSIZIONAMENTO

Per garantire un esercizio senza guasti del banco refrigerato, osservare assolutamente i seguenti punti:

- Non posizionare il banco refrigerato all'aperto.
- Non posizionare il banco refrigerato in prossimità di sorgenti termiche ad es. termosifoni.
- Evitare irradiazione solari dirette (ad es. attraverso finestre).
- Non esporre il banco refrigerato alle correnti d'aria di ventilatori o di porte aperte.
- Fare attenzione all'aria di scarico degli impianti di condizionamento/ventilazione.
- Non chiudere la zona inferiore del banco refrigerato con oggetti, ad es. scatole di cartone.
- È indispensabile che il gruppo condensatore sia in condizione di libero scambio d'aria; pertanto le griglie di aerazione non devono essere ostruite da scatole o altro e la distanza dal muro deve essere almeno di **10 cm**.

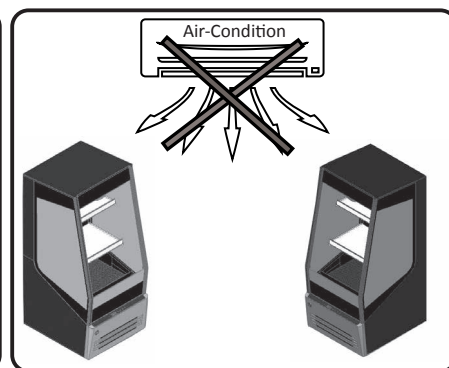
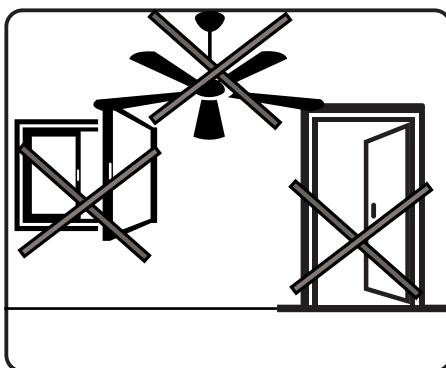
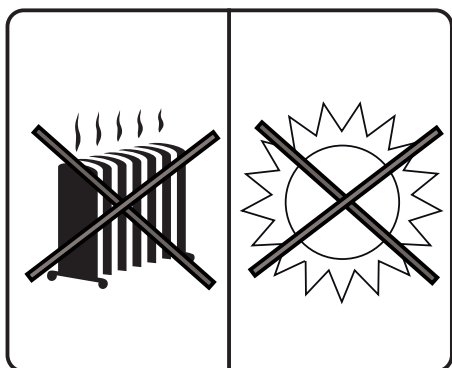
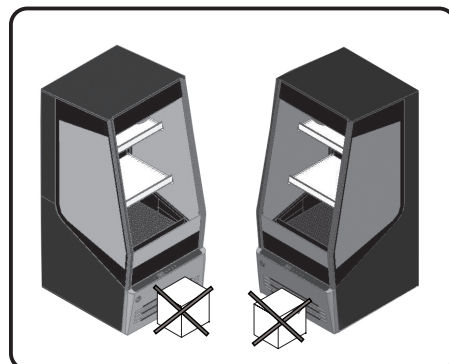

7.3 POSIZIONAMENTO



L'apparecchio è dotato 4 ruotine unidirezionali e 2 pieni regolabili, per fermare e posizionare l'apparecchio avvitare o svitare i piedini più bassi di 10 mm rispetto le ruote.

È assolutamente necessario dopo il posizionamento stabilizzare l'apparecchio al pavimento, assicurandosi che sia perfettamente in piano.

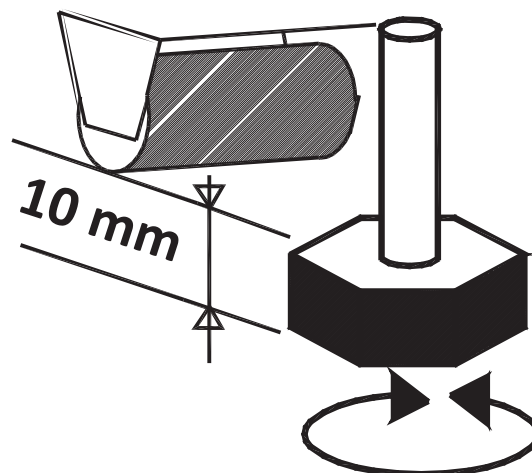

7.4 CARICAMENTO



È fondamentale non superare i limiti di carico indicati al fine di non alterare la circolazione corretta di aria ed evitare così una temperatura del prodotto più elevata.



Per una corretta circolazione dell'aria è necessario lasciare uno spazio libero di 5 cm tra il prodotto di ogni ripiano.

7.5 ULTERIORI INFORMAZIONI

Dopo aver tolto l'imballo procedere ad una pulizia accurata di tutto il banco, utilizzando acqua tiepida e sapone neutro al 5% ed asciugandolo poi con un panno morbido; per le parti in vetro usare unicamente prodotti specifici evitando l'uso di acqua che può depositare sul vetro residui di calcare.

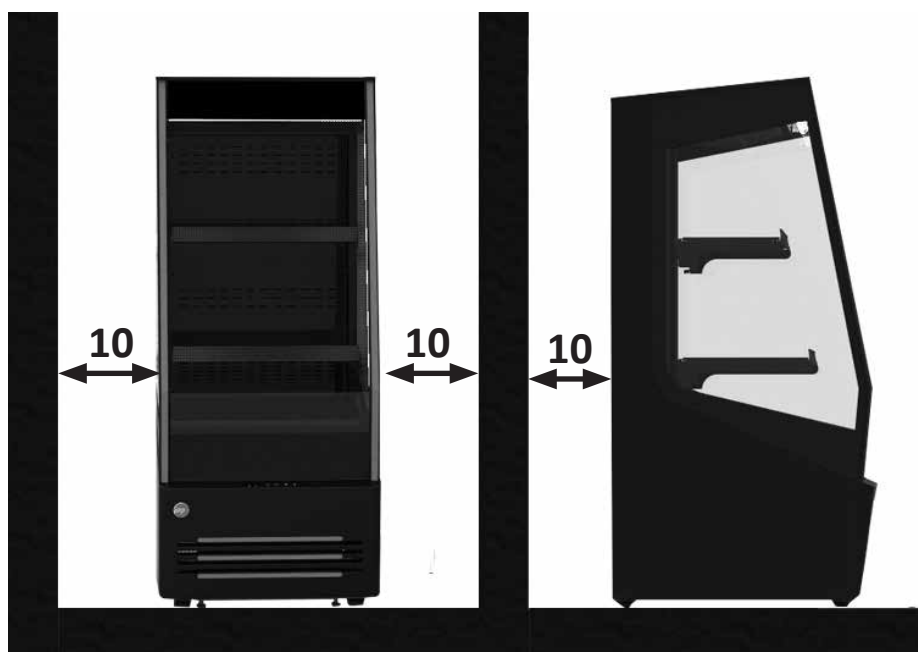

 È fondamentale rispettare le distanze indicate (cm) per una corretta installazione dell'apparecchio.

- L'apparecchio va sistemato in piano lontano da fonti di calore (radiatori, stufe etc.), non esposto ai raggi del sole.
- È necessario che il gruppo condensatore sia in condizione di libero scambio d'aria, pertanto le zone di aerazione non devono essere ostruite da scatole o altro.
- Installare e posizionare l'apparecchio in modo che la spina di alimentazione sia facilmente accessibile.
- L'apparecchio non è idoneo a sopportare rovesciamenti di liquido sulla sommità dello stesso.
- Per questo non appoggiare o collocare contenitori di liquidi immediatamente al di sopra del banco frigorifero.

 **L' APPARECCHIO NON È IDONEO PER L' INSTALLAZIONE IN AMBIENTI CON PERICOLO DI INCENDIO O DI ESPLOSIONE O SOTTOPOSTI A RADIAZIONI.**

Le condizioni ambientali esterne per un regolare funzionamento dell'apparecchio sono specificate sulla **targhetta dati tecnici**.

7.6 MESSA IN SERVIZIO



Se il banco refrigerato è stato fortemente inclinato a causa del posizionamento o dei montaggio accessori, attendere minimo 3 ore prima della messa in funzione in modo da permettere all'olio lubrificante di raccogliersi nel compressore.

Se questa prescrizione non viene osservata, la macchina frigorifera a compressione può essere danneggiata irreparabilmente.



Accertarsi che la tensione indicata sulla targhetta dati tecnici corrisponda a quella di rete.

LA LINEA DI ALIMENTAZIONE ELETTRICA A CUI SARA' ALLACCIATO IL FRIGORIFERO DEVE ESSERE PROTETTA DA INTERRUPTORE DIFFERENZIALE AD ALTA SENSIBILITA' (In=16 A, Id = 30 mA) E COLLEGATO ALL' IMPIANTO GENERALE DI TERRA.



L'installazione deve essere effettuata secondo disposizioni del costruttore, da personale qualificato e in conformità alle vigenti normative elettriche dei paesi di destinazione del mobile. Un'errata installazione può causare danni a persone, animali o cose, nei confronti del quale il costruttore non ha nessuna responsabilità.

Il fabbricante declina ogni responsabilità per eventuali danni causati a persone o cose derivanti dalla mancata osservazione di questa norma.



La messa a terra è necessaria ed obbligatoria per un corretto funzionamento dell'apparecchio. Per il collegamento non utilizzare assolutamente riduzioni, prolunghe, adattatori o prese multiple. Il collegamento deve avvenire pertanto in maniera DIRETTA alla rete di alimentazione.

Il cavo deve essere ben teso, in posizione riparata da eventuali urti, non deve essere in prossimità di liquidi o acqua e a fonti di calore, non deve essere danneggiato.

In caso di rottura del cavo di alimentazione del banco, esso deve essere sostituito dal costruttore oppure da un ente da esso preposto.

8. MANUTENZIONE



ATTENZIONE!

QUALSIASI INTERVENTO EFFETTUATO SULL'APPARECCHIO DA PARTE DELL'UTENTE RICHIEDE ASSOLUTAMENTE IL DISTACCO DELLA SPINA DALLA PRESA DI CORRENTE.

Il Responsabile dell'apparecchio ha il dovere di controllare e rispettare le scadenze della manutenzione nella tabella sottoindicata.

OPERAZIONE	FREQUENZA	MANUTENZIONE ORDINARIA / STRAORDINARIA	PERSONALE AUTORIZZATO
Pulizia delle superfici esterne	In funzione dell'uso	Ordinaria	Utilizzatore
Pulizia delle parti interne accessibili (no uso utensili)	In funzione dell'uso	Ordinaria	Utilizzatore
Controllo cavo di alimentazione, spine e/o prese elettriche	Semestrale	Ordinaria	Utilizzatore
Controllo canotto scarico sgocciolatoio	In funzione dell'uso	Ordinaria	Assistenza tecnica
Ispezione dei cavi e connessioni interne di potenza	Semestrale	Ordinaria	Assistenza tecnica
Sostituzione lampade led	-	Straordinaria	Assistenza tecnica
Sostituzione del cavo di alimentazione	-	Straordinaria	Assistenza tecnica



Qualsiasi altra operazione di manutenzione non prevista nei punti precedenti, va effettuata dai centri di assistenza autorizzati dai nostri rivenditori o da personale qualificato.

9. PULIZIA

9.1 PULIZIA ESTERNA

Per una buona conservazione delle superfici dell'apparecchio **operare come segue:**

- ① **MOBILE ESTERNO:** Quando è necessario pulire delicatamente il mobile esterno usare un panno morbido imbevuto di soluzione di acqua e detersivo neutro.
- ② **SUPERFICI IN ACCIAIO INOSSIDABILE:** Lavare con acqua tiepida e saponi neutri ed asciugare con panno morbido; evitare pagliette o lana di acciaio che possono deteriorare le superfici.
- ③ **SUPERFICI IN MATERIALE PLASTICO:** Lavare con acqua e saponi neutri, sciacquare ed asciugare con panno morbido; evitare assolutamente l'uso di alcool, acetone e solventi che deteriorano permanentemente le superfici.
- ④ **SUPERFICI IN VETRO:** Usare unicamente prodotti specifici per la pulizia dei vetri. Non è consigliabile usare acqua in quanto può depositare calcare sulla superficie del vetro.

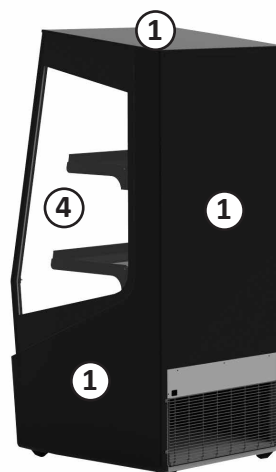
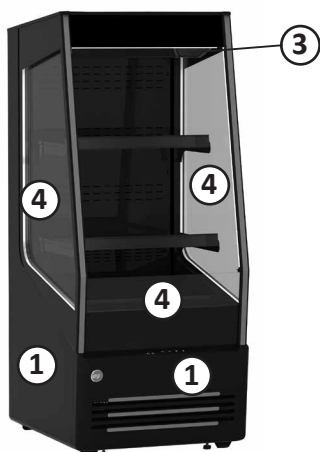

9.2 PULIZIA INTERNA

Per una periodica pulizia della vasca procedere nel modo seguente:

1. Togliere il prodotto ed i ripiani dalla vasca.
2. Staccare la spina.
3. Prima di iniziare le operazioni di pulizia la temperatura in vasca deve essere uguale a quella ambiente.
4. Estrarre il piattello.
5. Lavare tale piattello con acqua e saponi neutri, risciacquare ed asciugare accuratamente con panno morbido.
6. Pulire la zona sottostante il piattello aspirando eventuali sporcizie e/o residui.
7. Lavare la vasca con un panno utilizzando detersivi neutri; risciacquare ed asciugare.
8. Pulire le cremagliere che sorreggono i ripiani utilizzando un getto d'aria.
9. Rimettere in funzione l'apparecchio e caricare il prodotto.



Non usare getti d'acqua nelle operazioni di pulizia: si possono danneggiare le parti elettriche.
Non usare dispositivi meccanici o altri mezzi per accelerare il processo di sbrinamento, diversi da quelli raccomandati dal costruttore.

L'apparecchio effettua lo **sbrinamento automatico**.

L'acqua di sbrinamento dell' evaporatore, raccolta in un' apposita vaschetta, viene assorbita da un panno apposito e dissolta tramite il calore perduto dal sistema frigorifero .

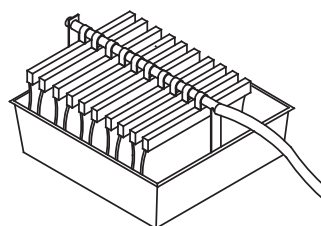
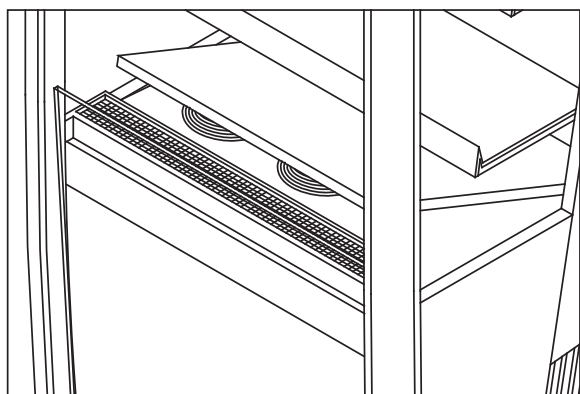

Controllare e pulire periodicamente la vaschetta aspirando eventuali sporcizie e/o residui con aspiratore di adeguata potenza adatto ai liquidi.

10. REGOLAZIONE TEMPERATURA E COMANDI

Questo apparecchio frigorifero è equipaggiato di una centralina elettronica per il mantenimento automatico della temperatura all'interno della vasca.

La centralina è tarata in fabbrica e non deve essere toccata dall'utilizzatore.

Soltanto nel caso in cui la temperatura media interna risulti non soddisfacente, si può agire come segue:

- **Premere il pulsante (C)** per visualizzare il valore del set point impostato
- **Premere il pulsante (A) o il pulsante (B)** per incrementare o decrementare il valore del set point impostato.
- **Premere il pulsante (C)** per memorizzare il **nuovo** valore del set point impostato.

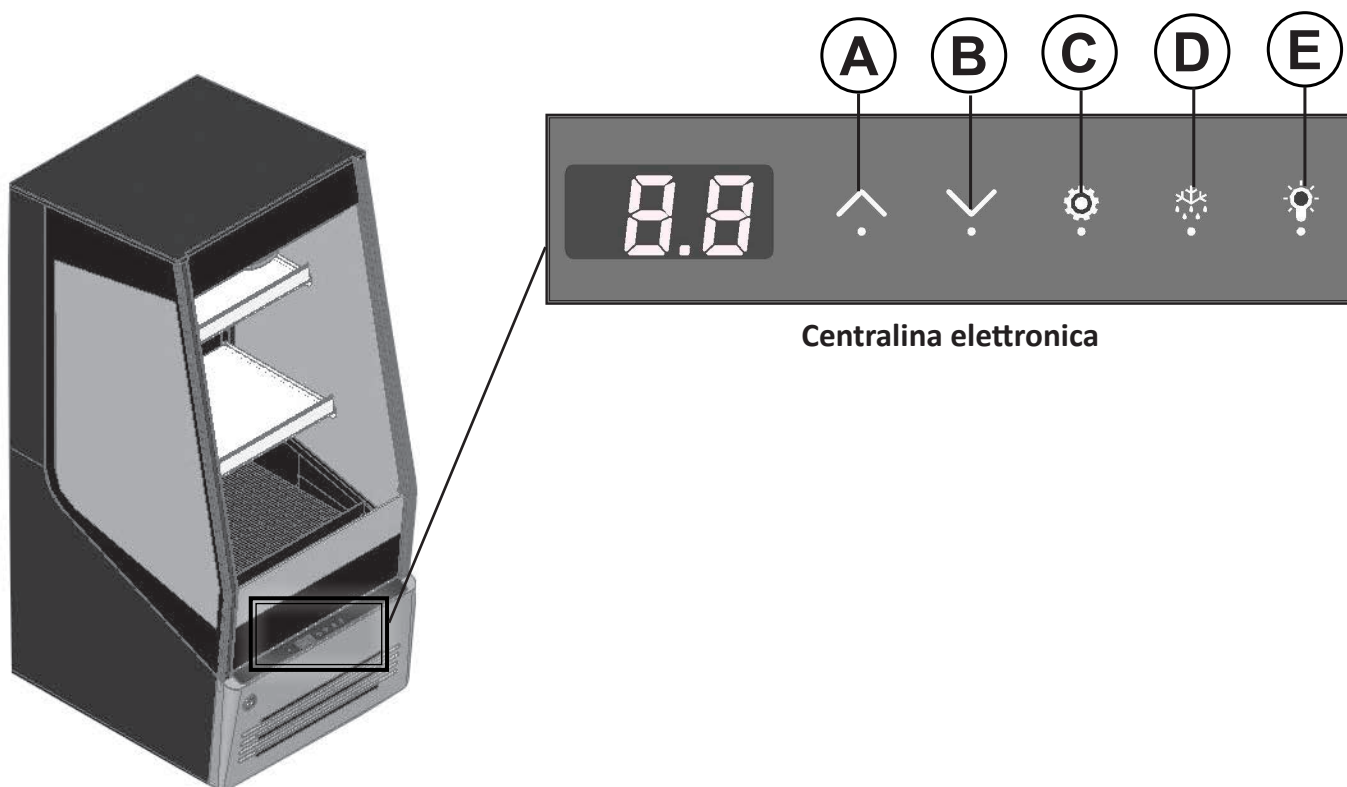

- A) Pulsante per incrementare la temperatura
- B) Pulsante per decrementare la temperatura
- C) Pulsante per visualizzare la temperatura di lavoro
- D) Pulsante di sbrinamento manuale (premendo il tasto verrà avviato lo sbrinamento)
- E) Interruttore luci

11. SPEGNIMENTO PROLUNGATO

Se la macchina dovesse rimanere inattiva per un certo tempo occorre effettuare le seguenti operazioni:

- Togliere la spina dalla presa di corrente;
- Pulire bene ed asciugare il mobile;
- Coprire l'apparecchio con un telo, posizionarlo in luogo asciutto e riparato dagli agenti atmosferici esterni.

12. INCONVENIENTI E SOLUZIONI

Gli inconvenienti di funzionamento che si riscontrano negli apparecchi frigoriferi sono dovuti, nella maggioranza dei casi ad installazione elettrica difettosa.

Si tratta quindi di cause che possono essere facilmente eliminate sul posto.

L'APPARECCHIO NON FUNZIONA

CAUSA	SOLUZIONE	PERSONALE AUTORIZZATO
Controllare che non manchi corrente	Inserire la spina	Utilizzatore
Controllare che la spina sia correttamente inserita	Inserire correttamente la spina	Utilizzatore
Controllare che il cavo di alimentazione non sia rotto	Sostituire il cavo spina	Assistenza tecnica

Nel caso l'interruzione elettrica non dipendesse da questi motivi chiamare immediatamente il più vicino centro di assistenza e procedere allo svuotamento completo ed allo stoccaggio immediato del prodotto in celle o frigoriferi atti a mantenerne la temperatura di conservazione.

LA TEMPERATURA INTERNA NON È SUFFICIENTEMENTE BASSA

CAUSA	SOLUZIONE	PERSONALE AUTORIZZATO
Controllare che il caricamento dell'apparecchio sia corretto	Caricare il prodotto correttamente	Utilizzatore
Controllare che l'apparecchio non si trovi vicino a fonte di calore	Posizionare correttamente l'apparecchio	Utilizzatore
Controllare l'impostazione della temperatura	Impostare la temperatura corretta	Utilizzatore

Se il mancato raffreddamento non dovesse dipendere da questi motivi, o se dovesse persistere anche dopo le verifiche sopra consigliate, chiamare immediatamente il più vicino centro di assistenza.

L'APPARECCHIO È RUMOROSO

CAUSA	SOLUZIONE	PERSONALE AUTORIZZATO
Controllare che tutte le viti e bulloni siano ben serrati	Avvitare le viti	Utilizzatore
Cotrollare che l'apparecchio sia ben livellato	Posizionare correttamente l'apparecchio	Utilizzatore
Controllare che qualche tubo o pala dei ventilatori non siano in contatto con altre parti dell'apparecchio	Spegnere il banco e distaccare i particolari che sono a contatto; in caso il problema continui contattare il servizio assistenza.	Assistenza tecnica

Se il disturbo persistesse rivolgersi al più vicino centro di assistenza.

13. TENDA NOTTE (Optional)



Nelle ore di chiusura del locale tenere la tenda notte alzata .
Tale accorgimento consente un significativo risparmio di energia.

ATTENZIONE!

CON TENDA ABBASSATA SPEGNERE LE LUCI.

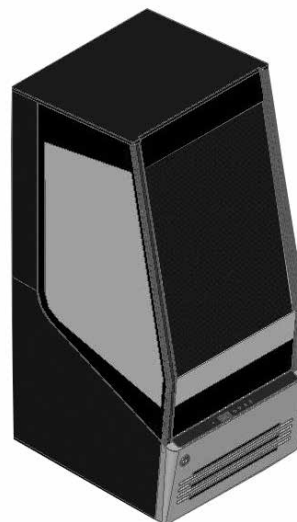
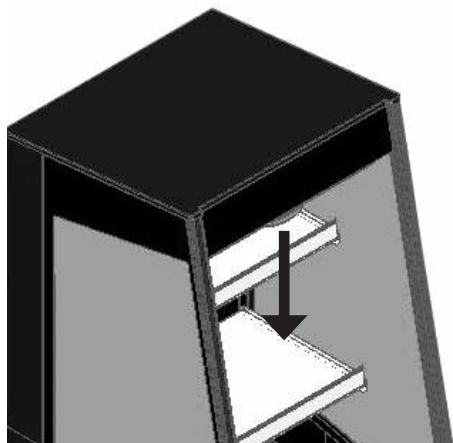

15. SCHEMA ELETTRICO JOY 30 LITE

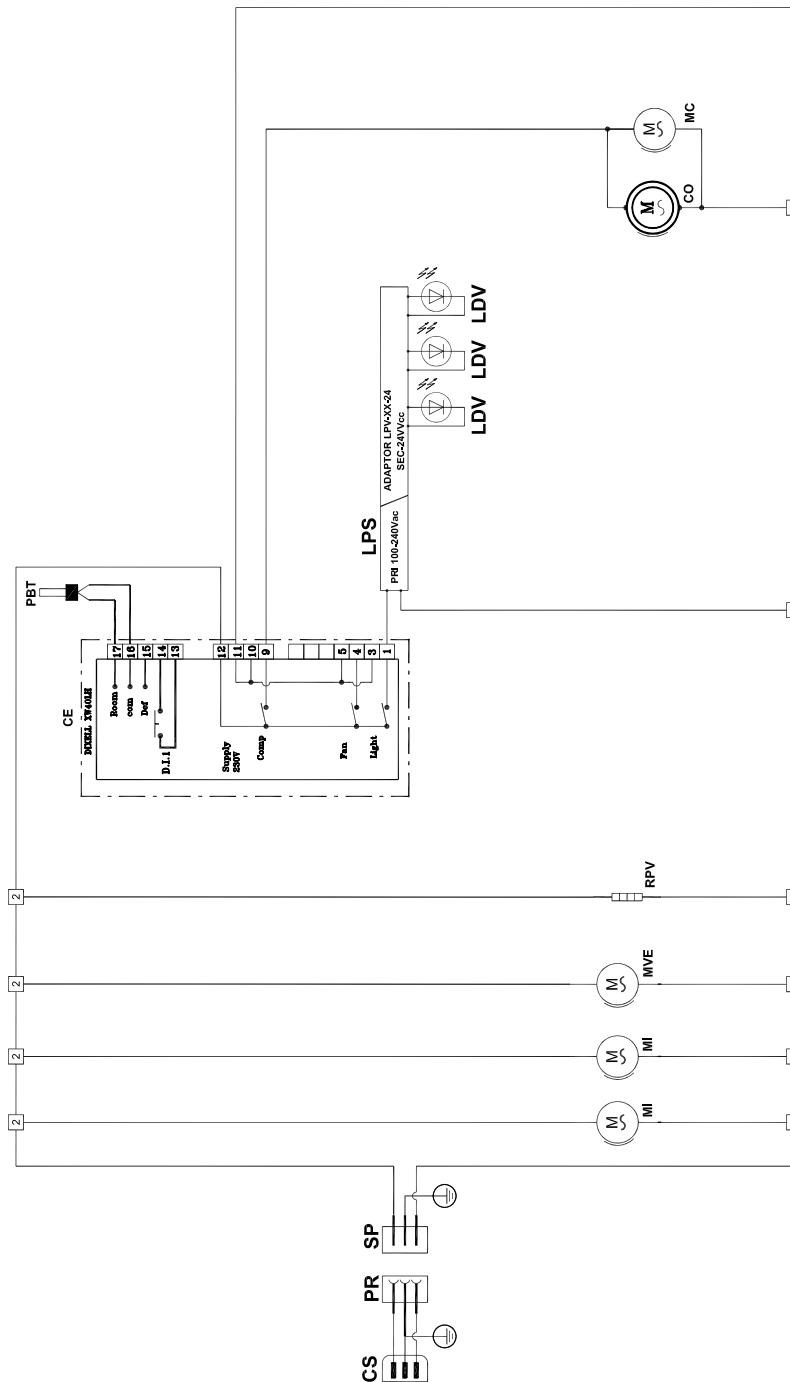

REF	DISPOSITIVO
CE	Centralina elettronica
CO	Compressore
CS	Cavo spina
LDV	Lampada led interno vasca
LPS	Alimentatore led
MC	Motoventola condensatore
MI	Motoventola Interna
MVE	Motoventola vaschetta evap.acqua
PR	Presa di alimentazione
PBT	Sonda di temperatura
RPV	Resistenza telaio vetro
SP	Spina di alimentazione

16. SCHEMA ELETTRICO JOY 30 PRIME

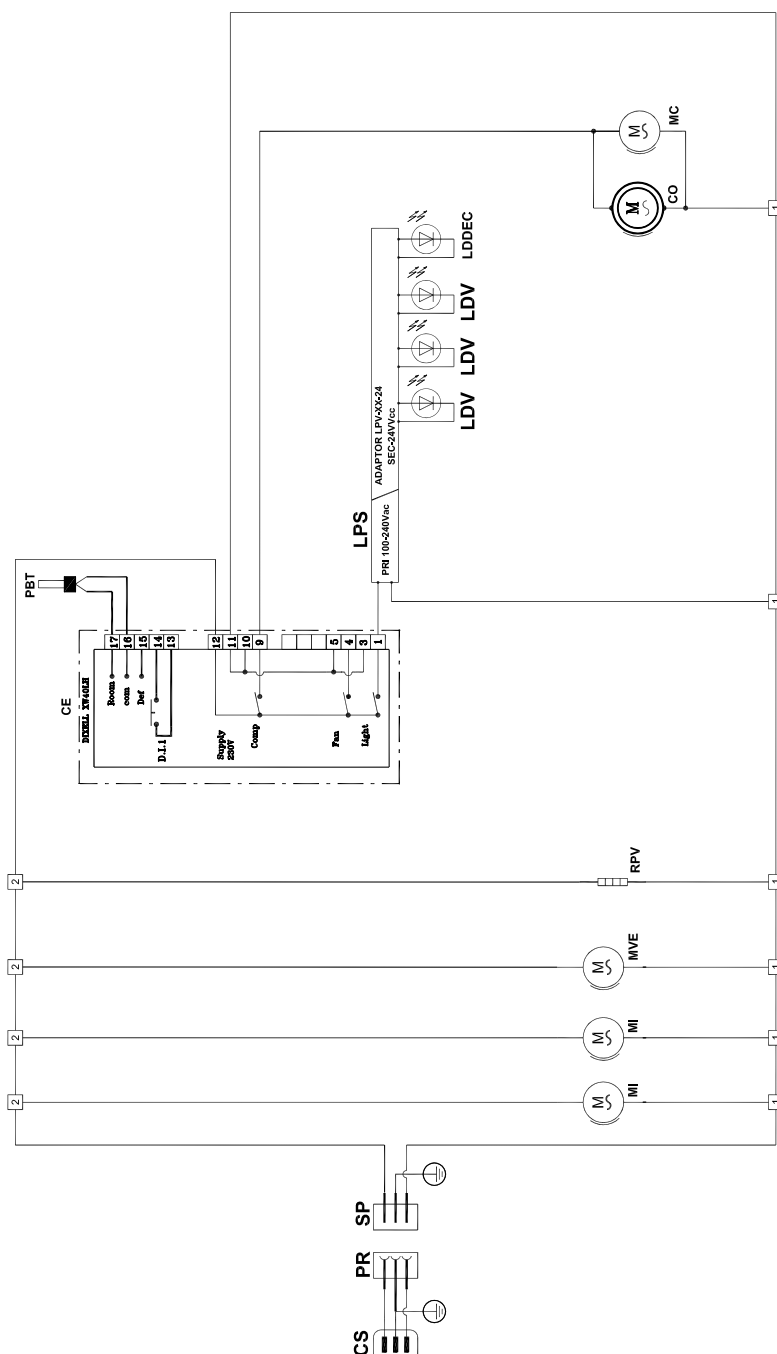

REF	DISPOSITIVO
CE	Centralina elettronica
CO	Compressore
CS	Cavo spina
LDV	Lampada led interno vasca
LDDEC	Led decorazioni
LPS	Alimentatore led
MC	Motoventola condensatore
MI	Motoventola Interna
MVE	Motoventola vaschetta evap.acqua
PR	Presa di alimentazione
PBT	Sonda di temperatura
RPV	Resistenza telaio vetro
SP	Spina di alimentazione

This manual was drafted in a simple and rational manner to allow you to fully understand your equipment. You are advised to read the content carefully and keep it with the equipment. The manufacturer cannot be held in any way liable for damage caused to people or property due to non-compliance with warnings contained in this manual.

Anyone using this equipment should read this user manual.

INDICE

1 - OVERALL DESCRIPTION	PAG. 21
2 - TECHNICAL SPECIFICATIONS	PAG. 22
3 - NOTES AND WARNINGS	PAG. 23
4 - EQUIPMENT IDENTIFICATION	PAG. 23
5 - SAFETY	PAG. 24
5.1 - SAFETY WARNINGS FOR THE APPLIANCES USING R290 COOLING FLUID (PROPANE)	PAG. 24
5.2 - USE	PAG. 24
5.3 - SAFETY INFORMATION	PAG. 25
6 - DISPOSAL OF USED MATERIALS	PAG. 26
7 - INSTALLATION	PAG. 26
7.1 - STORAGE AND DISMANTLING	PAG. 26
7.2 - SELECTING THE PLACE OF INSTALLATION	PAG. 27
7.3 - POSITIONING	PAG. 27
7.4 - LOADING	PAG. 28
7.5 - FURTHER INFORMATION	PAG. 28
7.6 - PUTTING INTO OPERATION	PAG. 29
8 - MAINTENANCE	PAG. 29
9 - CLEANING	PAG. 30
9.1 - OUTER CLEANING	PAG. 30
9.2 - INNER CLEANING	PAG. 30
10 - TEMPERATURE SETTING AND CONTROLS	PAG. 31
11 - PROLONGED SWITCH OFF	PAG. 31
12 - MALFUNCTIONS AND REMEDIES	PAG. 32
13 - NIGHT CURTAIN (Opzional)	PAG. 32
14 - DELIGHT LITE WIRING DIAGRAM	PAG. 33
15 - DELIGHT PRIME WIRING DIAGRAM	PAG. 34

SYMBOLS IN THE MANUAL

The manual uses some symbols to draw the reader's attention and highlight certain aspects which are particularly important to cover.

The meaning of the various symbols used follows:



ATTENTION! - Information on operator safety for refilling and the intactness of the machine and products.



ATTENTION! - Descriptions relating to the manual in question.



DANGER! - Electrical powered parts



DANGER! - Danger of inflammability.



ATTENTION! - Operations should only be carried out by staff specialising in extraordinary maintenance and repairs.



ATTENTION! - Use forklifts, pallet trucks, with adequate characteristics, driven by qualified staff.

1. OVERALL DESCRIPTION

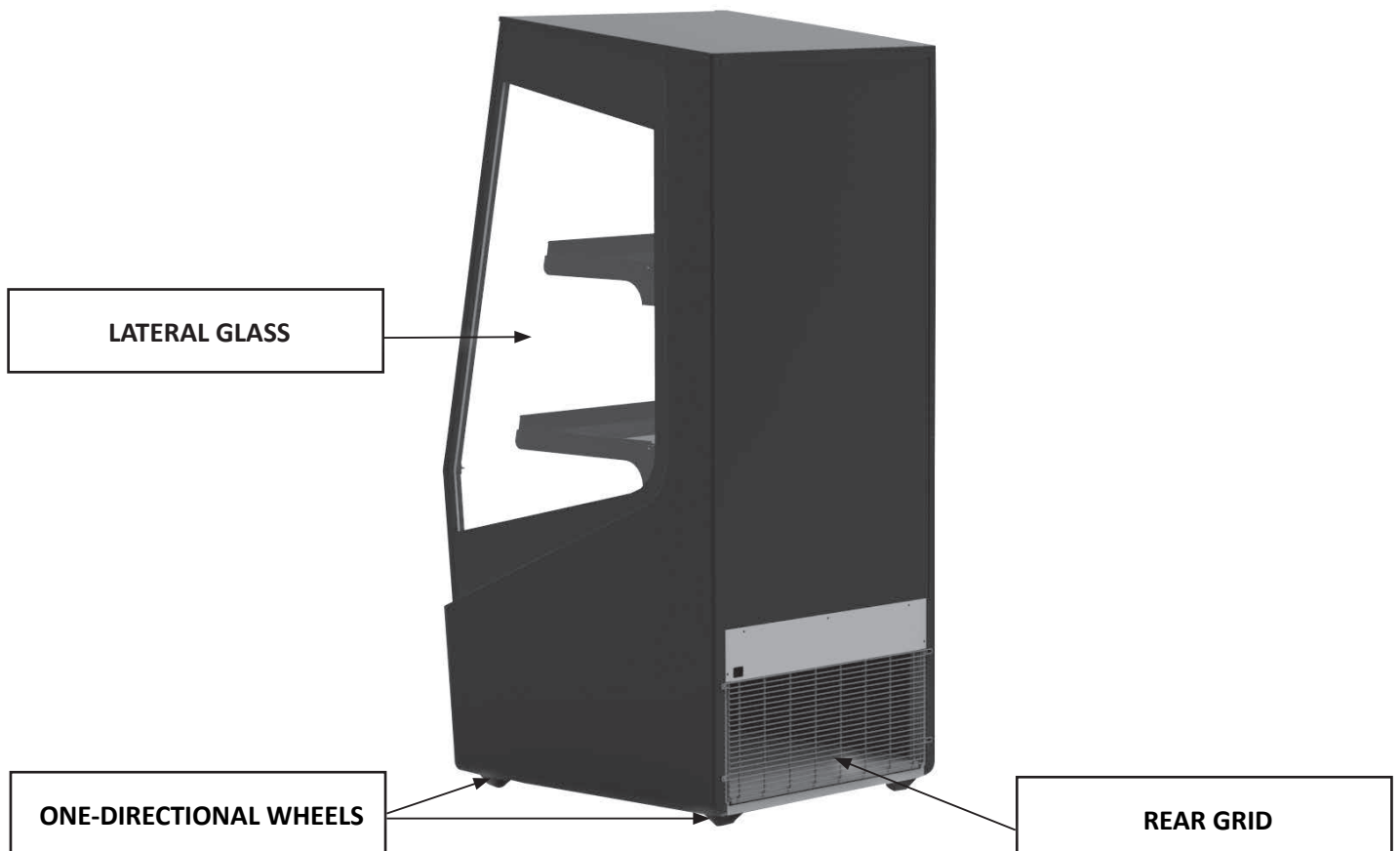
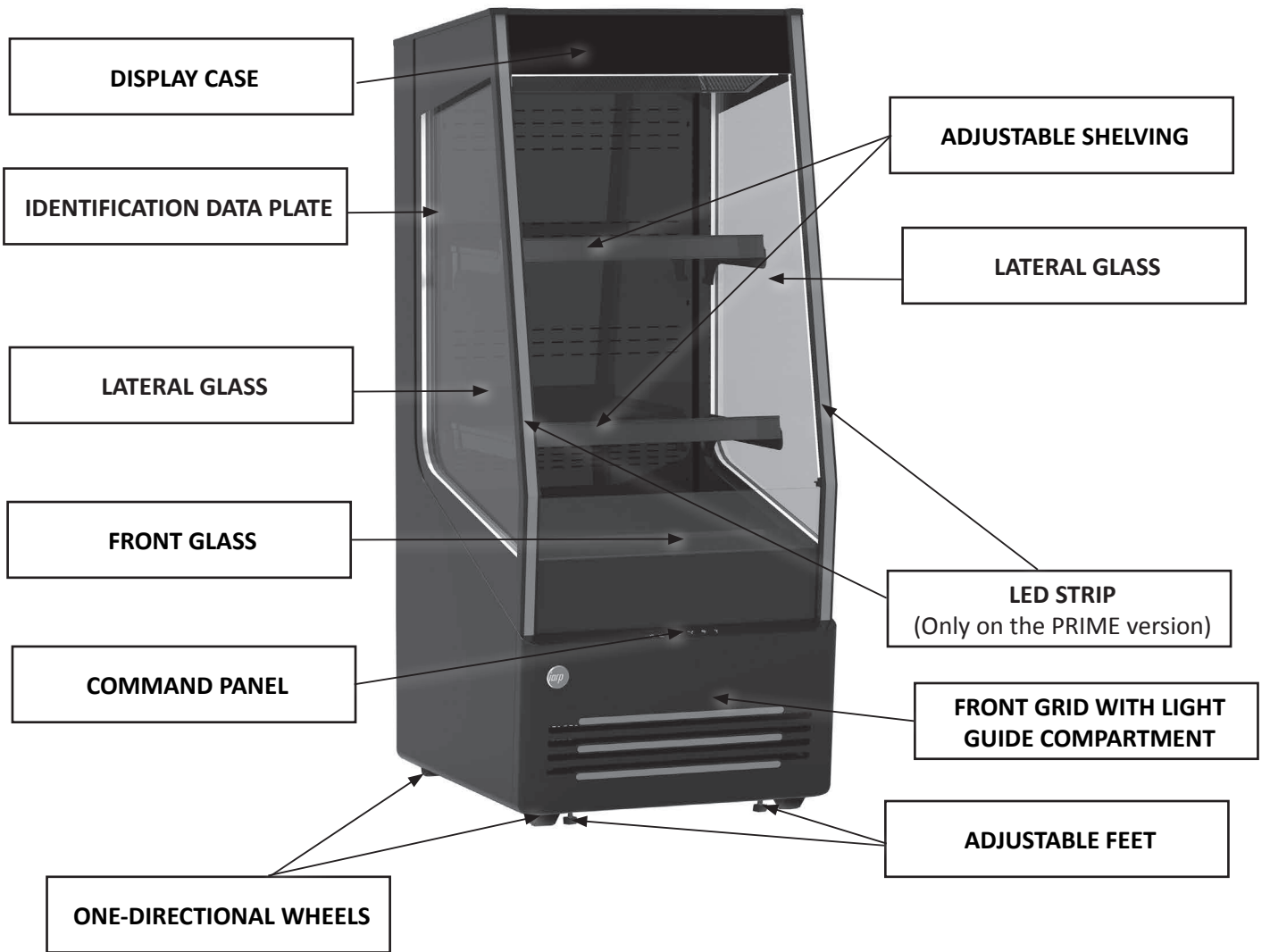

2. TECHNICAL SPECIFICATIONS

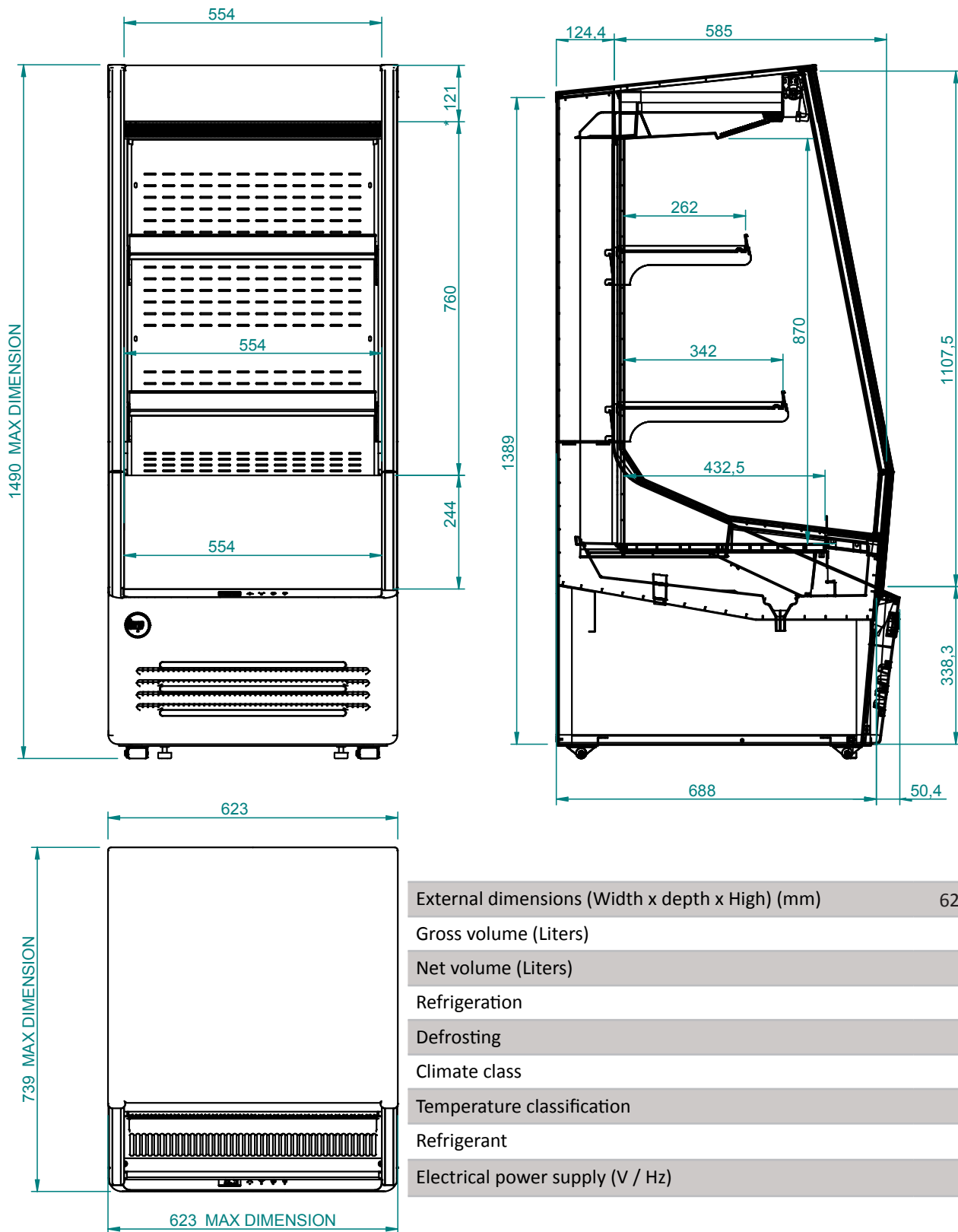

External dimensions (Width x depth x High) (mm)	623 x 739 x 1490
Gross volume (Liters)	330
Net volume (Liters)	163
Refrigeration	Fan
Defrosting	Automatic
Climate class	3
Temperature classification	M2 (-1°C / 7°C)
Refrigerant	R290
Electrical power supply (V / Hz)	230 / 50

3. NOTES AND WARNINGS



The content of this manual is technical and the property of EPTA s.p.a. It is forbidden to reproduce, distribute or modify entirely or partially its content without written authorisation. The owner company safeguards its rights pursuant to legislation in force.

The company cannot be held in any way liable for any damage to people, animals or the product conserved in the event of:

- Improper use of the equipment or use by unsuitable or unauthorised staff.
- Non-compliance with the standards in force
- Incorrect installation and/or faulty power supply
- Non-compliance with this manual
- Non-compliance with the maintenance program
- Unauthorised changes
- Installation of non-original spare parts on equipment
- Installation and use of the equipment for purposes other than those characterising design and sale
- Tampering with or damage to the power supply cable

Responsibility for application of the safety provisions outlined below is the responsibility of the technical staff responsible for the activities planned on the equipment, who must ensure the authorised staff:

- Are qualified to perform the task requested
- Know and strictly comply with the provisions contained in this document
- Know and apply the general safety standards applicable to the equipment

4. EQUIPMENT IDENTIFICATION

- Located on the plate affixed to the machine to detect the technical data.
- Check the model and power supply voltage before carrying out any operation.
- If discrepancies are found, immediately contact the manufacturer or the company that supplied the equipment.

1. Manufacturer
2. Model
3. Code
4. Conformity marking
5. Power supply voltage (V)
6. Power supply frequency (Hz)
7. Absorbed electrical power (W)
8. Light max. power (W)
9. Climate class
10. Type and quantity of refrigerant.

XXXXXX	Epta ①	MOD. DELIGHT ②		③ CE			
		⑤ XXX V · ⑥ XX Hz		CLASSE CLIMATICA (EN 60335-2-89) X CLIMATIC CLASS(EN 60335-2-89) (30°C-55% R.H.)			
dis.	POTENZA NOMINALE RATED POWER	⑦ XXX W		POTENZA IN SBRINAMENTO DEFROSTING POWER		-	
	CORRENTE NOMINALE RATED CURRENT	XX A		CORRENTE IN SBRINAMENTO DEFROSTING CURRENT		-	
	ESPANDENTE FOAMING AGENT	HC - CYCLOPENTANE		☀ ⑧ XX W	ΛΛΛ	XX W	
	TIPO REFRIGERANTE REFRIGERANT TYPE	XXXa		QUANTITA' REFRIGERANTE REFRIGERANT AMOUNT			XXX Kg
XXXXXX	TIPO REFRIGERANTE REFRIGERANT TYPE	-		⑩ QUANTITA' REFRIGERANTE REFRIGERANT AMOUNT			-
	CONTIENE GAS FLUORURATI AD EFFETTO SERRA DISCIPLINATI DAL PROTOCOLLO DI KYOTO; SISTEMA ERMETICAMENTE SIGILLATO CONTAINS FLUORINATED GREENHOUSE GASES COVERED BY THE KYOTO PROTOCOL; SYSTEM HERMETICALLY SEALED						
cod.	CLASSE CLIMATICA (EN23953) CLIMATIC CLASS (EN23953)	⑨ X/XX (XX°C-XX%R.H.)		CODICE PRODOTTO PRODUCT CODE			----- ③
	MATRICOLA SERIAL NUMBER	MATRICOLA DI PROPRIETA' PROPERTY NUMBER					
	VOLUME LORDO GROSS VOLUME	XXX L				X	



It is strictly forbidden to remove, tamper with the plate and change or alter the data contained in it.

5. SAFETY

5.1 SAFETY WARNINGS FOR THE APPLIANCES USING R290 COOLING FLUID (PROPANE)



Propane is a natural gas that doesn't affect the environment but is flammable. It is therefore essential to ensure that all refrigerant pipes are not damaged before connecting the appliance to the mains supply.

Every 8 gr. Of refrigerant, the installation room must have a 1 m³ minimum volume. The amount of refrigerant of the appliance is indicated on the rating plate of the device. In the event of leakage of the refrigerant, avoid using open flames or sources of ignition in the vicinity of the area of the leak. Be careful not to not damage the refrigerant circuit pipes during positioning, installation and cleaning.

Avoid using naked flames or sparks inside the appliance.



IN THE EVENT OF DAMAGE:

- Keep the appliance far from flames or ignition sources.
- Ventilate the room well for a few minutes.
- Switch off the equipment, remove the power supply plug.
- Inform customer service
- The higher the refrigerant content in the equipment, the larger the room must be hosting the equipment.
- In rooms that are too small, a mix of flammable air and gas can form in the event of a leak.



WARNING! Do not damage the refrigerant circuit.

WARNING! Do not damage the inner or outer walls of the appliance: the refrigerant fluid circuit may be damaged. In case of damage to the walls, do not start the appliance and contact a qualified service technician.



ATTENTION!

Maintenance must be carried out by technical staff trained and enabled for intervention on the flammable refrigerants.

5.2 USE

THE EQUIPMENT MUST ONLY BE USED TO CONSERVE, DISPLAY AND SELL BEVERAGES IN CANS OR BOTTLES.

The manufacturer cannot be held liable for damage caused by people, property or the equipment itself due to display of products other than the afore-specified.



















WARNING! Do not use electrical appliances inside the compartments of the appliance for storing frozen foods if these are not those recommended by the manufacturer.

WARNING! Never use mechanical devices or any other means to accelerate the defrosting process, other than those recommended by the manufacturer.

WARNING! Keep the ventilation openings in the appliance casing or in the recessed structure clear of obstructions.

WARNING! Do not store explosive substances such as aerosol cans with flammable propellant in this appliance.

5.3 SAFETY INFORMATION

-   Read the manual carefully and adhere to the contents before installing and using the appliance.
-  Always keep the instructions manual safe and if the appliance is sold, hand it over to the new owner.
-   This equipment is very dangerous if left exposed to rain, thunderstorms or bad weather with the power cable plugged into the power socket.
-  The children must be supervised to ensure that they do not play with the appliance.
-  The equipment must not be used by persons (including children) whose physical, sensorial, or mental capacities are reduced, or who lack experience and know-how, unless they have been provided, by means of a person responsible for their safety, with suitable monitoring or instructions about the use of the equipment.
Children must be monitored to ensure they do not play with the equipment.
-  Do not ever touch or handle the appliance with bare feet or with wet hands and feet.
-  The packaging materials, such as plastic bags, polystyrene, plastic cable ties, must not be left in reach of children as they are potential sources of danger.
-  Do not let children play with the appliance e.g. sitting in the baskets or rocking on or holding the cover, the cooler may overturn, or any items placed on top of it may fall down.
-  After installing the appliance make sure that it is not positioned on the power cable.
-  To disconnect the appliance from the mains, take out the plug.
Do not pull the power cable out of it.
-  If the coolant circuit is damaged, it is strictly necessary to turn off the lights.
-  Do not store explosives, such as pressurized containers with flammable propellant, in this appliance.
-  Never connect the cabinet to the power supply if it is damaged (in transit or otherwise).
When in doubt, contact your service organization or dealer.
-  If the supply cord is damaged, it must be replaced by the manufacturer, its service agent or similarly qualified persons in order to avoid a hazard.
-  Electronic elements may only be replaced by a qualified electrician or person with experience in electrical engineering.

6. DISPOSAL OF USED MATERIALS

IMPORTANT INFORMATION FOR CORRECT DISPOSAL OF THE PRODUCT IN ACCORDANCE WITH EC DIRECTIVE 2002/96/EC

At the end of its working life, the product must not be disposed of as urban waste.

It must be taken to a special local authority differentiated waste collection centre or to a dealer providing this service. Disposing of a household appliance separately avoids possible negative consequences for the environment and health deriving from inappropriate disposal and enables the constituent materials to be recovered to obtain significant savings in energy and resources. As a reminder of the need to dispose of household appliances separately, the product is marked with a crossed-out wheeled dustbin.



The symbol on the product or on the packaging indicates the product must not be considered normal domestic waste, but must be brought to an appropriate collection point for recycling of the electrical and electronic equipment.

By disposing of this product appropriately, you contribute to avoiding potential negative consequences, which could derive from inadequate disposal of the product.

For more detailed information on recycling of this product, contact the municipality office, the local waste disposal service or the shop where you purchased the product.



The cabinet contains oil, inflammable cooling gas, plastic and metallic components and glass.

WARNING!

Polyurethane insulation uses CICLOPENTHANE as expander, that doesn't affect the environment but is inflammable. To guarantee the same respect when it's disposed of, never abandon the equipment outside. Don't throw the packaging material from your equipment in the rubbish but sort the various materials: eg. polystyrene, cardboard, plastic bags.

The demolition of the cabinet and the recovery of the component materials must be carried out according to the local regulations in force in this matter.

7. INSTALLATION

7.1 STORAGE AND DISMANTLING

The unit is shipped anchored onto a wooden base and protected by corner posts, cardboard top and nylon wrapping. Keep all packaging away from children.

For each subsequent handling of the cabinet, the use of the wooden platform is recommended.

Carefully remove the packaging, taking care not to damage the components and not to throw away those that will be needed for assembly.



The unit is shipped anchored onto a wooden base and protected by corner posts, cardboard top and nylon wrapping. It must only be handled using a fork lift truck with adequate power to the load. Positioning the appliance horizontally or on its side or upside down is to be strictly avoided. The equipment **MUST** be kept vertical.

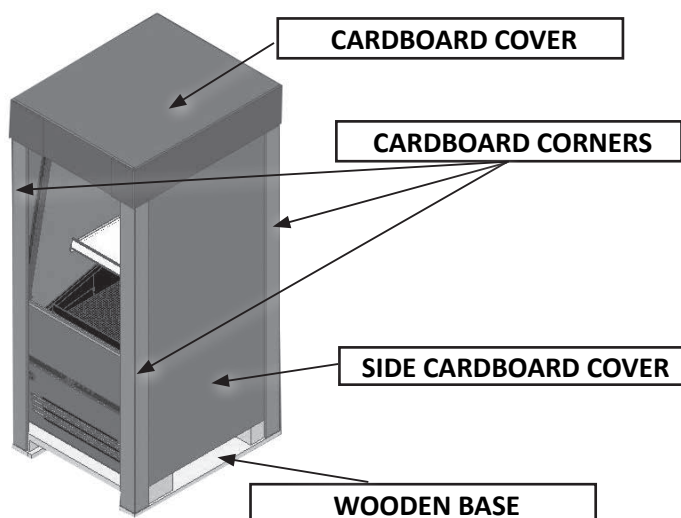

7.2 SELECTING THE PLACE OF INSTALLATION

In selecting the place of installation, ensure that the following instructions are observed, this being vital for proper and troublefree working of the cabinet:

- Do not install the cabinet outdoors.
- Do not install the cabinet in the vicinity of heating radiators or other heat sources.
- Do not install the cabinet where it is exposed to direct sun light (e.g. through windows).
- Do not install the cabinet where it is exposed to drafts from ventilators open doors.
- Pay attention to air outlet from air conditioners/ ventilators.
- Keep the air intake and outlet area around the plinth area of the cabinet clear of cartons and other obstacles.
- It is necessary that the condensing unit obtains a good circulation of air around it; also the area around the condensing unit should not be obstructed by boxes or other objects; keep a distance from the wall of **10 cm.** at least.

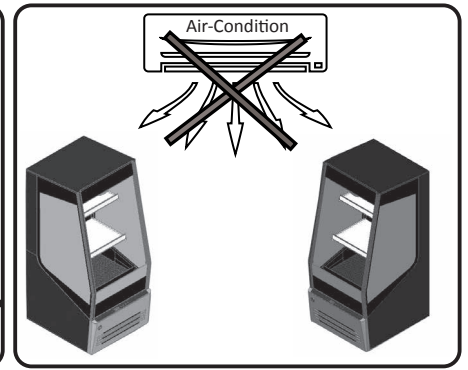
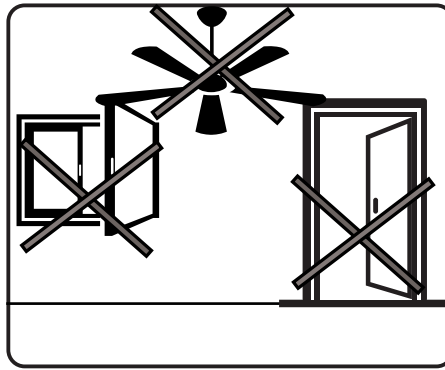
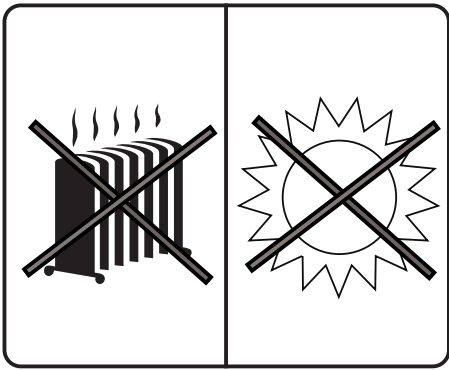
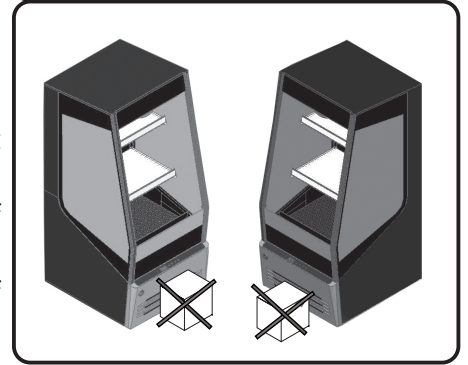

7.3 POSITIONING



The equipment has 4 one-directional wheels and 2 adjustable shelves, to stop and position the equipment screw in or out the feet 10 mm lower than the wheels.

It is strictly necessary after positioning to stabilise the equipment on the ground.

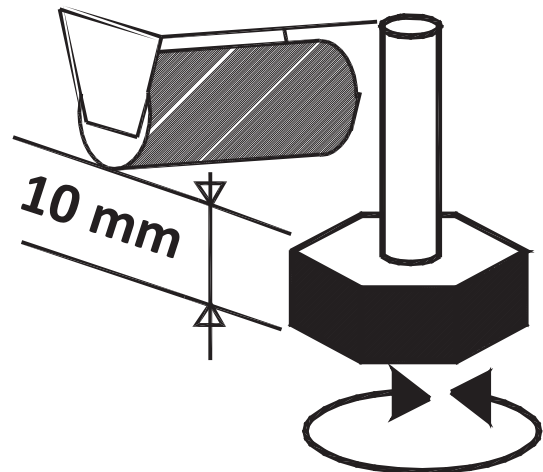

7.4 LOADING



It is fundamental not to exceed the load limits indicated to avoid altering correct air circulation and thereby avoid a higher product temperature.



For correct air circulation, a free space of 5 cm must be left between the product of each shelf.

7.5 FURTHER INFORMATION

Take out packaging and clean all the cabinet using warm water together with 5% of neutral soap then dry it with a soft cloth; for the glass parts only use specific products, avoiding the use of water which can leave on the glasses limestone residues.

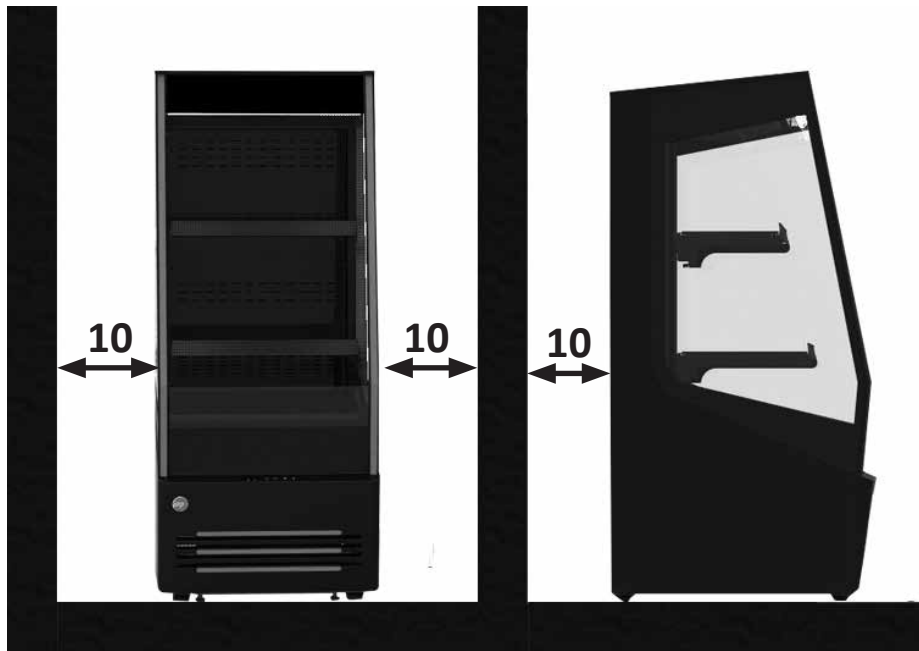

 It is fundamental to comply with the distances indicated (cm) for correct installation of the equipment.

- Cabinet must be installed on a perfectly even surface, far away from any heat source (radiators, stoves, etc) including sun rays.
- It is necessary that the capacitor unit is in the free air exchange condition, therefore the ventilation zones must not be obstructed by boxes or otherwise.
- Install and position the unit in such a way so as to allow easy access to the power socket.
- Never place containers of liquid on or immediately above the ticket counter; should the content spill out, it would damage the counter.

 **THE REFRIGERATOR IS NOT SUITABLE FOR WORKING IN DANGEROUS ENVIRONMENT WITH RISK OF FIRE, EXPLOSIONS OR RADIATIONS.**

Operation is regular with ambient temperature indicated on **technical data plate**.

7.6 PUTTING INTO OPERATION



If the cabinet has been sharply tilted while being sited or for mounting of accessories, it must be left to stand for at least three hours before being started to allow the lubricating oil to settle in the compressor.

Failure to do so can cause total destruction of the compressor refrigerating system.



Check that the voltage on the identification plate is the same as that of the network.

THE ELECTRICAL SUPPLY LINE TO WHICH THE REFRIGERATOR WILL HAVE TO BE CONNECTED IS TO BE PROTECTED BY A VERY SENSITIVE DIFFERENTIAL SWITCH (Rc=16A,Dc=30mA); IT IS ALSO TO BE LINKED TO THE GENERAL EARTHING PLANT.



Follow the manufacturer's instructions to install the unit, using qualified personnel and complying with the electrical regulations for the specific country.

Incorrect installation may cause injury and damage; the manufacturer is not liable for this.

The manufacturer disclaims all responsibility for any damage to people or things due to incorrect observance of this rule.

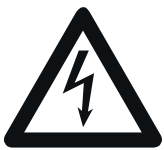

Earthing is necessary and compulsory by law. Absolutely never use reduction units, patch cords, adapters or multiple socket outlets to connect the counter.

DIRECTLY connect the equipment to the mains.

The cable should be fully extended and located where it is unlikely to be struck, caught or stepped on, away from water and the other liquids and heat sources and must not be damaged.

In case of breakage of the power cable of the cabinet, it must be replaced by the manufacturer or by instruction it change of it.

8. MAINTENANCE



WARNING!

ANY WORK CARRIED OUT ON THE APPLIANCE BY THE USER STRICTLY REQUIRES THE POWER PLUG BEING DISCONNECTED FROM THE MAINS SOCKET.

The equipment manager is obliged to check and comply with the maintenance deadlines in the table indicated below.

OPERATION	FREQUENCY	ORDINARY / EXTRAORDINARY MAINTENANCE	AUTHORISED STAFF
Cleaning the outer surface	Based on use	Ordinary	User
Cleaning the accessible inner parts (do not use tools)	Based on use	Ordinary	User
Checking the power supply, electrical plugs and/or sockets	Six-monthly	Ordinary	User
Checking the drainer discharge tube	Six-monthly	Ordinary	User
Inspecting the cables and inner power connections	Six-monthly	Ordinary	Technical support
Sostituzione lampade led	-	Extraordinary	Technical support
Sostituzione del cavo di alimentazione	-	Extraordinary	Technical support



Any other maintenance operation not planned in the previous points should be carried out by the support centres authorised by our dealers or by qualified staff.

9. CLEANING

9.1 OUTER CLEANING

For a good preservation of the cabinet's body a **periodical cleaning is necessary**.

- ① **EXTERNAL BODY:** When necessary, the external body should be cleaned with a cloth and a neutral soap and water solution.
- ② **STAINLESS STEEL SURFACES:** Wash with warm water and mild detergent, rinse well and dry with soft cloth. Avoid scouring pads etc. which will spoil the finish of the stainless steel.
- ③ **SURFACES IN PLASTIC MATERIAL:** Wash with warm water and mild detergent, rinse well and dry with soft cloth; under no circumstances should alcohol, methylated spirits or solvents be used.
- ④ **GLASS SURFACES:** Only use products specifically designed for glass cleaning; It is not advisable to use ordinary water which can leave a film of calcium on the surface of the glass.

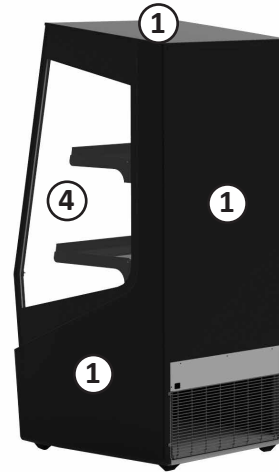
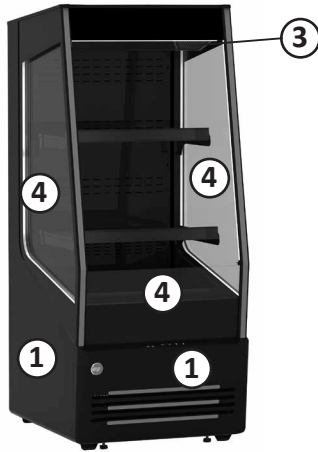

9.2 INNER CLEANING

For a periodical tank cleaning, proceed as follows:

1. Remove the product and the shelves from refrigerator;
2. Unplug the unit;
3. Before cleaning the tank the inside temperature must be equal to the ambient temperature;
4. Extract the plate, taking care to hold it as horizontal as possible to prevent any dirt from falling into the compartment below.
5. Wash the plate with water and mild soap, rinse it and carefully dry it with a soft cloth.
6. Clean the area below the plate sucking any dirt and/or remnants with a properly powerful aspirator.
7. Clean the tank, rinse and dry carefully.
8. Clean racks supporting the shelves, by using an air flow.
9. Turn the unit on, and load the product.

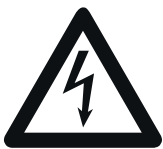

Do not use jet of water to clean the cabinet: electrical wiring could be damaged.
Never use mechanical devices or any other means to accelerate the defrosting process, other than those recommended by the manufacturer.

Defrosting is executed automatically.

The water generated by the evaporator, collected in a tray, soaks an absorbent cloth and is dissolved by means of the heat lost by the cooling system.

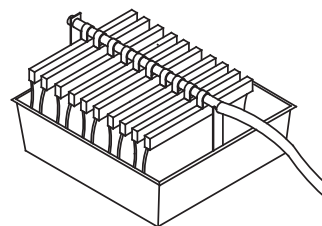
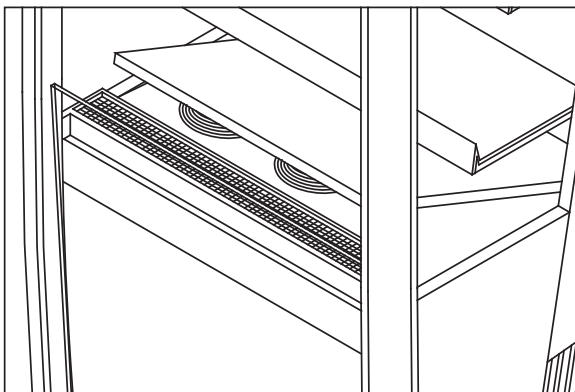

Periodically check and clean the tray, removing dust and/or residues, after extracting the support of the absorbent cloth.

10. TEMPERATURE SETTING AND CONTROLS

Each refrigerating appliance is provided with an electronic control for automatic maintenance of the appropriate pre-established temperature inside the tank.

This temperature adjuster is gauged by the factory and should not be touched by the user.

Only if the average internal temperature is too cold or not cold you can increment or decrement the temperature:

- Press the **(C)** key in order to see on display the temperature set point.
- Press the **(A)** key or the **(B)** key in order to increment or decrement the temperature set point
- Press the **(C)** key in order to store the **new** temperature set point.

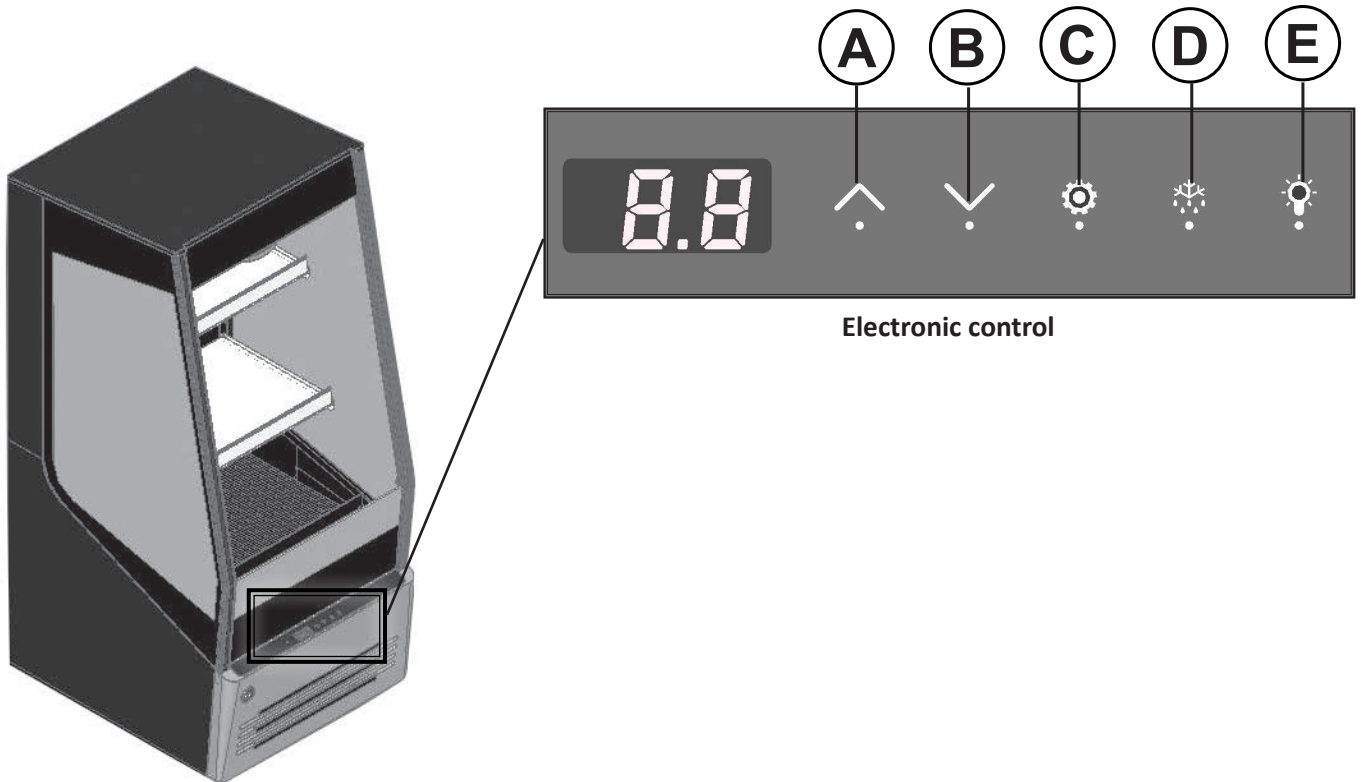

- A) Button to increase temperature
- B) Button to decrease temperature
- C) Button to show set temperature
- D) Automatic defrosting button (press for defrosting start)
- E) Light switch

11. PROLONGED SWITCH OFF

Se la macchina dovesse rimanere inattiva per un certo tempo occorre effettuare le seguenti operazioni:

- Unplug the unit;
- Clean and dry the tank well;
- Cover the unit with a curtain, place it in a dry room and sheltered from the atmospheric agents.

12. MALFUNCTION AND REMEDIES

Most of the functioning inconveniences are generally due to simple causes or to defective electrical connections. These problems can usually be solved on site.

THE UNIT DOES NOT START

CAUSE	SOLUTION	AUTHORISED STAFF
Check that the unit is properly plugged	Insert the plug	User
Check that the unit is properly plugged	Insert the plug correctly	User
Check that the plug cord is broken	Replace the plug cable	Technical support

If power failure is not due to any of the above causes, call the nearest after-sales service immediately, empty the cabinet and store the foods in coldrooms or refrigerators that may ensure their preservation temperature.

THE INTERNAL TEMPERATURE IS NOT COLD ENOUGH

CAUSE	SOLUTION	AUTHORISED STAFF
Make sure that the cabinet has been filled correctly	Load the product correctly	User
Check that the unit is not adjacent to sources of heat	Position the equipment correctly	User
Check the temperature setting	Set the correct temperature	User

If failure to cool should is not due to any of the above reasons it it persists on even after the above checks, resort to the nearest after-sales service.

THE UNIT IS NOISY

CAUSE	SOLUTION	AUTHORISED STAFF
Check that all the bolts and nuts are properly fastened	Screw in the screws	User
Check that the unit is placed on an even surface	Position the equipment correctly	User
Check if any pipe or fan is in contact with any other part of the body	Switch off the counter and distance the parts in contact in the event the problem persists, contact the support service.	Technical support

Should the inconvenience persist, contact the nearest after-sales service.

13. NIGHT CURTAIN (Optional)



During closing time let up the night curtain to avoid an useless energy consumption.

WARNING!

WITH CURTAIN UP LIGHTS OFF

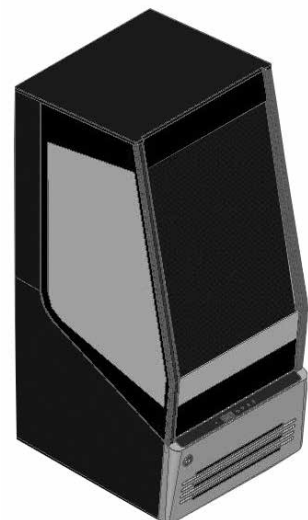
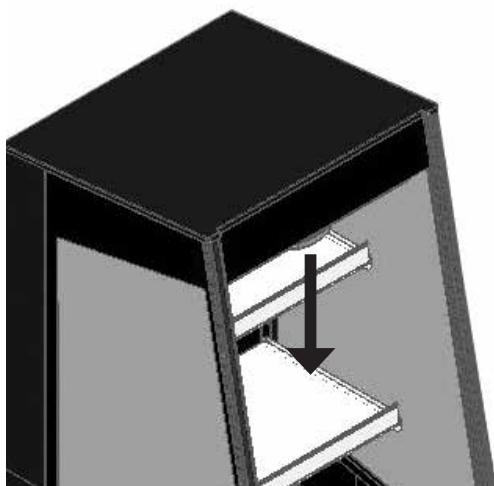

15.JOY 30 LITE WIRING DIAGRAM

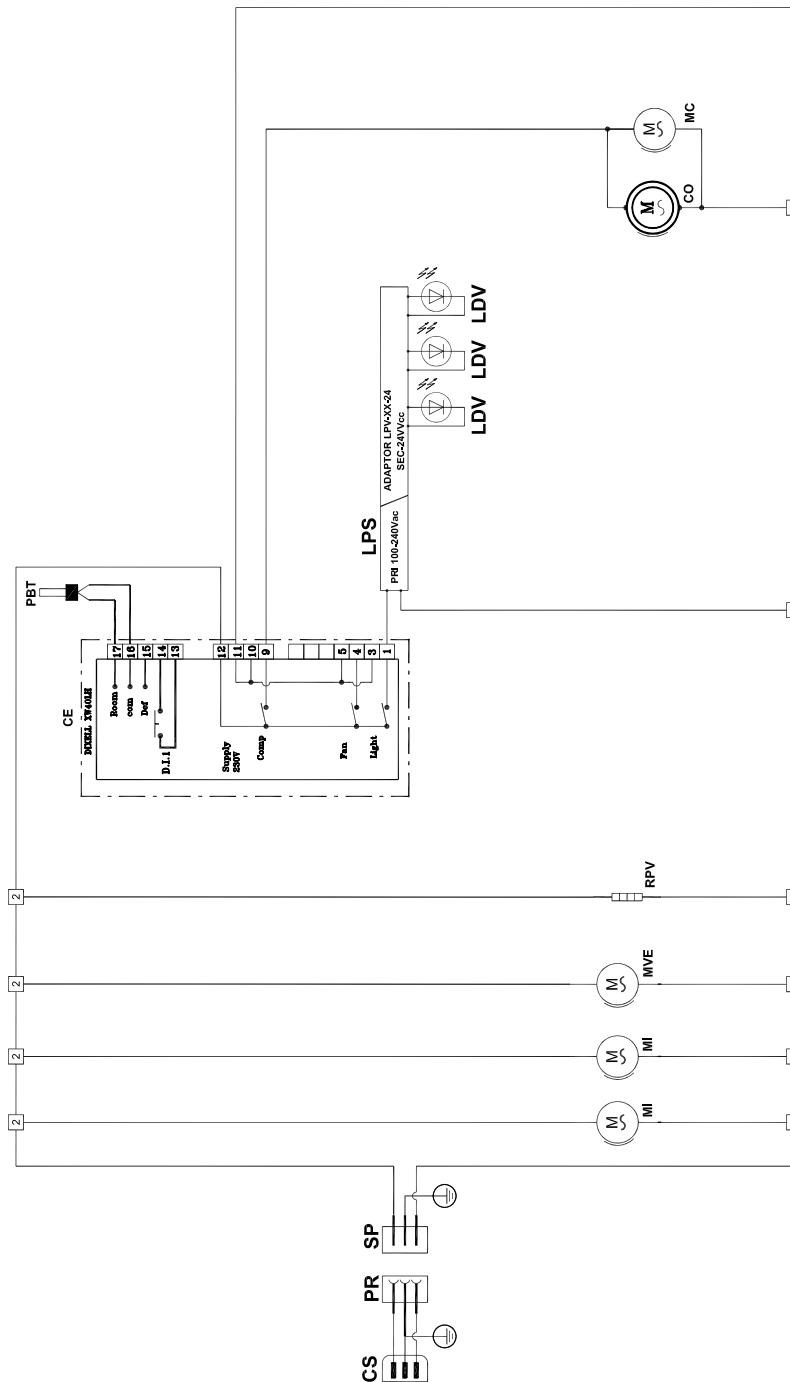

REF	DEVICE
CE	Electronic control
CO	Compressor
CS	Plug cable
LDV	Tank inner led light
LPS	Led power supply unit
MC	Capacitor motorised fan
MI	Inner motorised fan
MVE	Evap. tank motorised fan Water
PR	Power socket
PBT	Temperature probe
RPV	Glass frame resistor
SP	Power plug

16.JOY 30 PRIME WIRING DIAGRAM

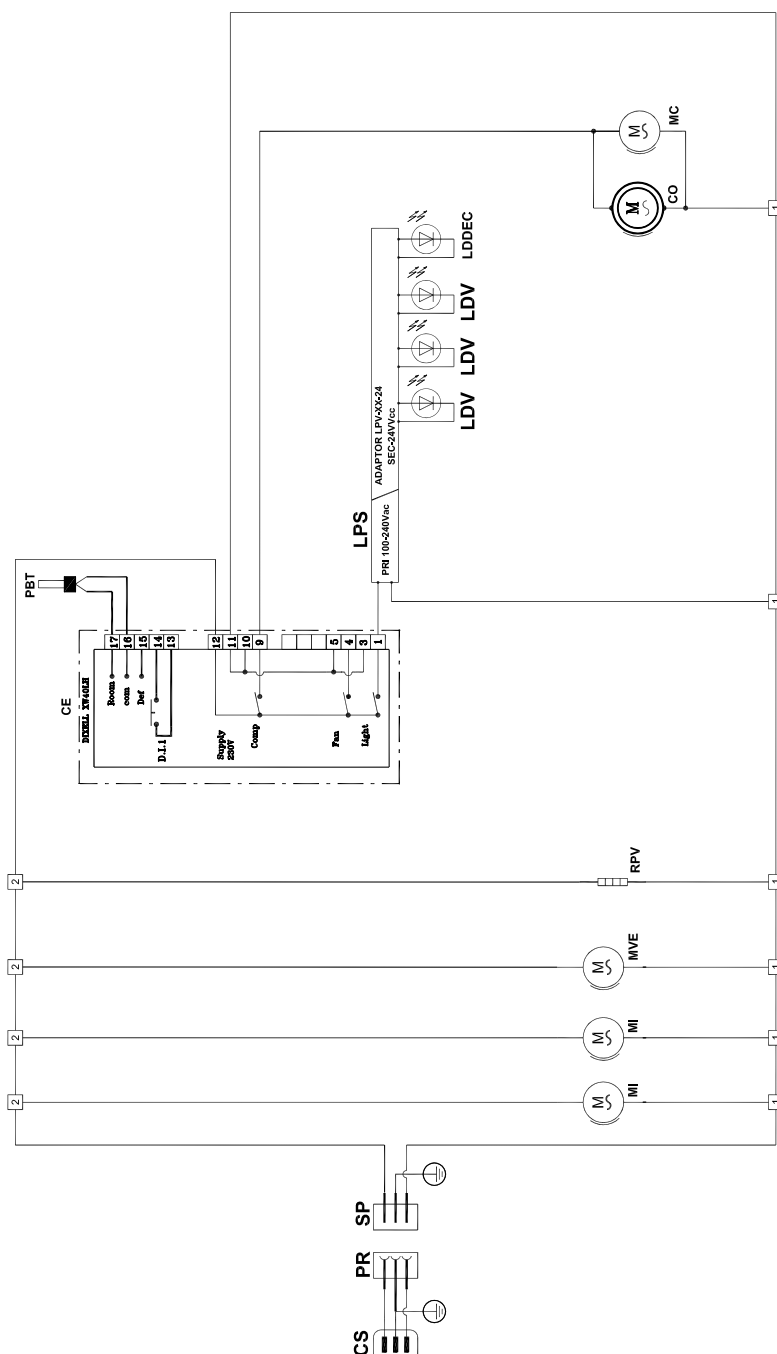

REF	DEVICE
CE	Electronic control
CO	Compressor
CS	Plug cable
LDV	Tank inner led light
LDDEC	Decorations led
LPS	Led power supply unit
MC	Capacitor motorised fan
MI	Inner motorised fan
MVE	Evap. tank motorised fan Water
PR	Power socket
PBT	Temperature probe
RPV	Glass frame resistor
SP	Power plug

Ce manuel a été réalisé de façon simple et rationnelle afin qu'en le lisant, vous connaissiez votre meuble à fond. On conseille de lire attentivement le contenu et de le conserver avec le meuble.

Le fabricant décline toute responsabilité pour des dommages causés sur des personnes ou objets dus à la non-observation des mises en garde contenues dans ce manuel.

Toute personne qui utilise ce meuble doit lire ce mode d'emploi.

INDEX

1 - DESCRIPTION GÉNÉRALE	PAG. 37
2 - DÉTAILS TECHNIQUES	PAG. 38
3 - NOTES ET MISES EN GARDE	PAG. 39
4 - IDENTIFICATION DE L'APPAREIL	PAG. 39
5 - SÉCURITÉ	PAG. 40
5.1 - INDICATIONS DE SECURITE POUR LES APPAREILS QUI UTILISENT LE REFRIGERANT R290 (PROPANE)	PAG. 40
5.2 - UTILISATION	PAG. 40
5.3 - INDICATIONS DE SÉCURITÉ	PAG. 41
6 - SMALTIMENTO MATERIALI ESAUSTI	PAG. 42
7 - INSTALLATION	PAG. 42
7.1 - STOCKAGE ET DÉBALLAGE	PAG. 42
7.2 - CHOIX DU LIEU D'IMPLANTATION	PAG. 43
7.3 - POSITIONNEMENT	PAG. 43
7.4 - CHARGEMENT	PAG. 44
7.5 - INFORMATIONS SUPPLÉMENTAIRES	PAG. 44
7.6 - MISE EN MARCHE	PAG. 45
8 - MAINTENANCE	PAG. 45
9 - NETTOYAGE	PAG. 46
9.1 - NETTOYAGE EXTERNE	PAG. 46
9.2 - NETTOYAGE INTERNE	PAG. 46
10 - REGLAGE DE LA TEMPERATURE ET COMMANDES	PAG. 47
11 - ARRÊT PROLONGÉ	PAG. 47
12 - PROBLÈMES ET SOLUTIONS	PAG. 48
13 - RIDEAU DE NUIT (En option)	PAG. 48
14 - SCHÉMA ÉLECTRIQUE DELIGHT LITE	PAG. 49
15 - SCHÉMA ÉLECTRIQUE DELIGHT PRIME	PAG. 50

SYMBOLES DU MANUEL

Dans ce manuel, certains symboles sont utilisés pour attirer l'attention du lecteur et mettre en évidence certains aspects particulièrement importants de la description.

Ci-après figure la signification des différents symboles utilisés.



ATTENTION! - Informations concernant la sécurité de la personne chargée du ravitaillement et de l'intégrité de la machine et des produits.



ATTENTION! - Descriptions relatives au manuel en question.



DANGER! - Parties électriques sous tension.



DANGER! - Danger d'inflammabilité.



ATTENTION! - Opérations de la compétence exclusive d'un personnel spécialisé dans l'entretien extraordinaire et les réparations.



ATTENTION! - Emploi de chariots élévateurs, transpalettes, ayant des caractéristiques adaptées, menées par un personnel qualifié.

1. DESCRIPTION GÉNÉRALE

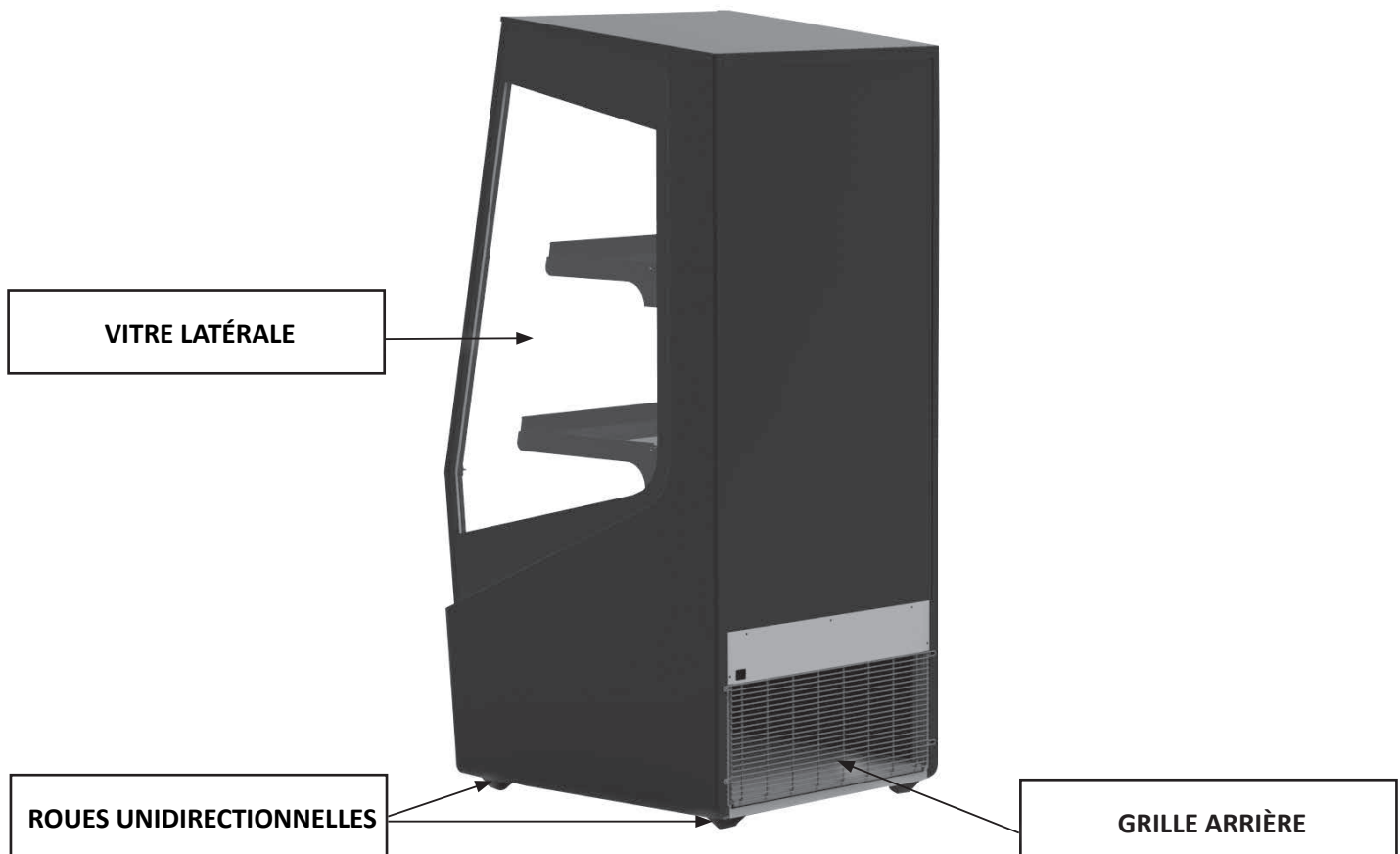
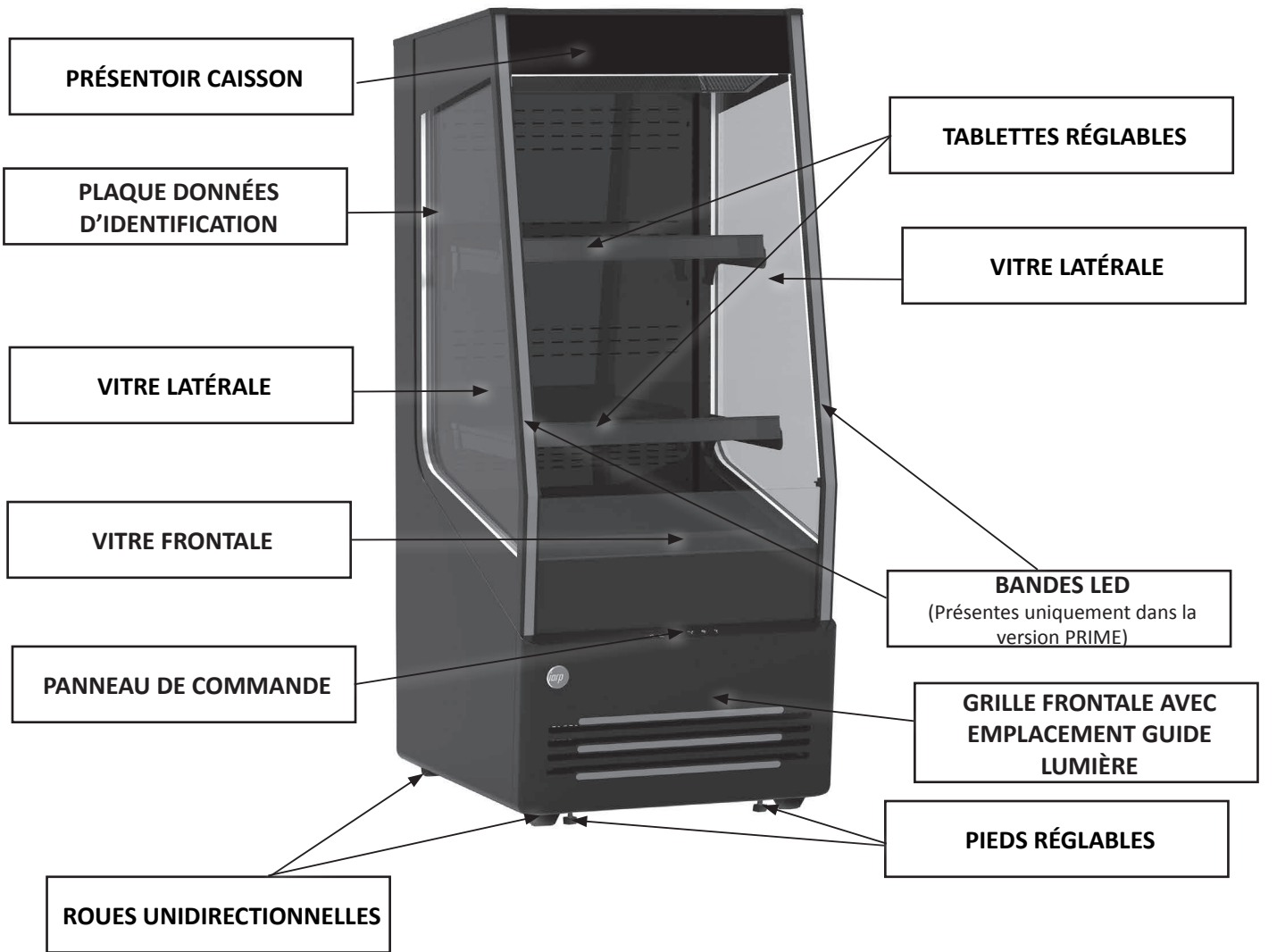

2. DÉTAILS TECHNIQUES

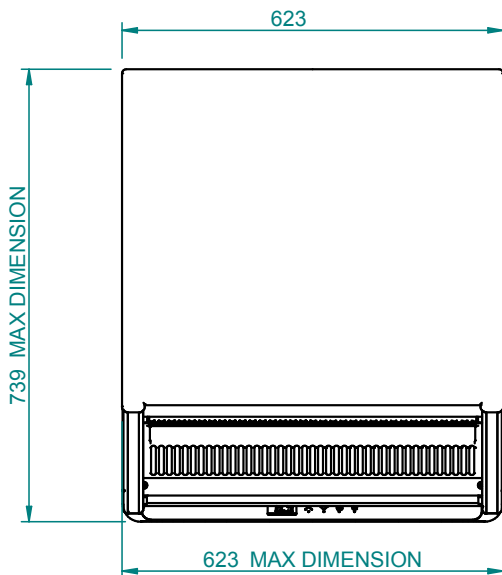
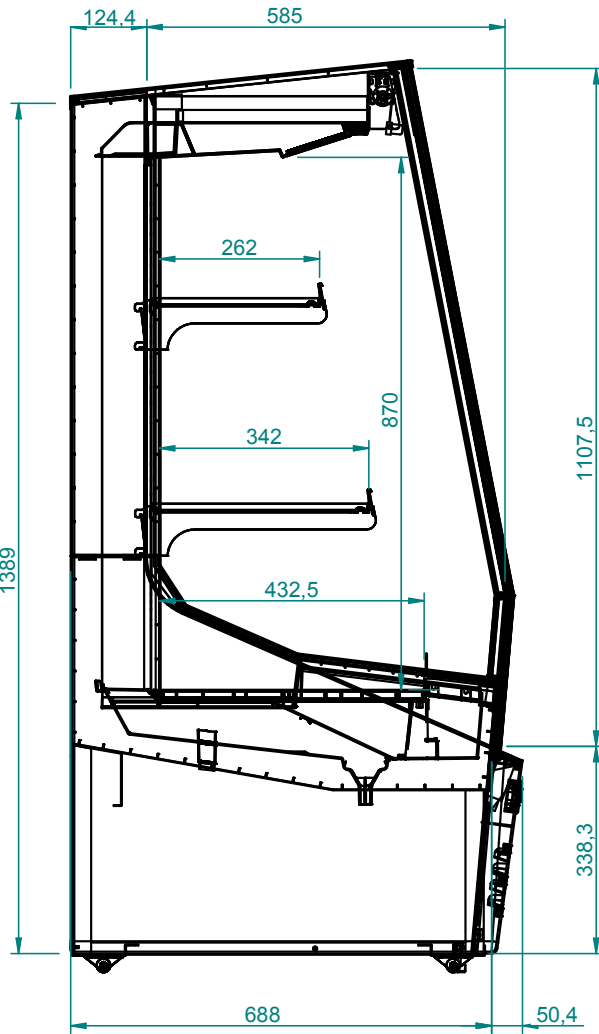
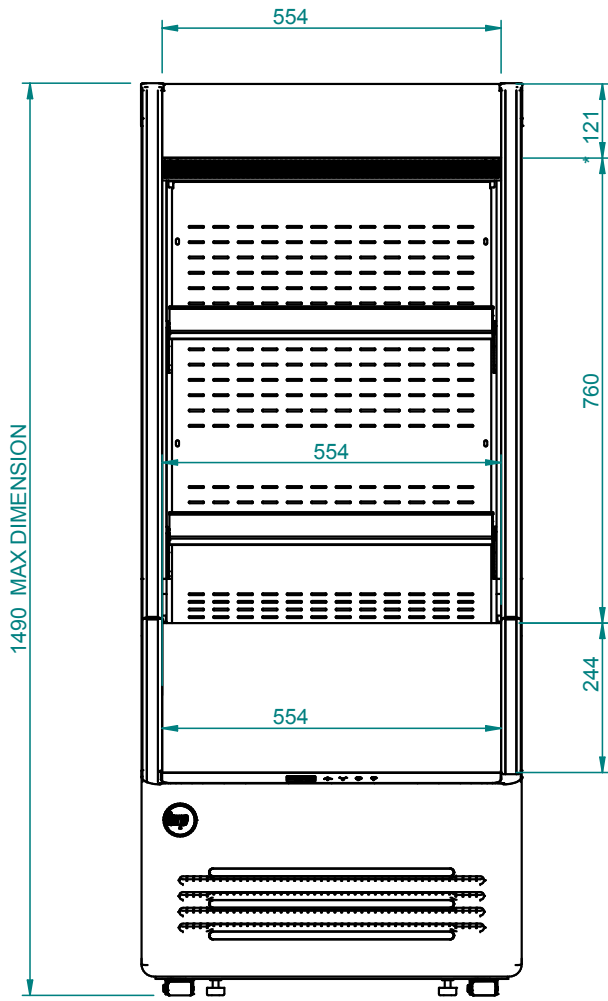

Dimensions externes (largeur x profondeur x hauteur) (mm)	623 x 739 x 1490
Volume brut (l)	330
Volume Net (l)	163
Réfrigération	Ventilée
Dégivrage	Automatique
Classe climatique	3
Classification de température	M2 (-1°C / 7°C)
Réfrigérant	R290
Alimentation électrique (V / Hz)	230 / 50

3. NOTES ET MISES EN GARDE



Le contenu de ce manuel est de nature technique et de propriété d'EPTA s.p.a. ; il est défendu de reproduire, divulguer ou modifier en totalité ou en partie son contenu sans autorisation écrite. La société propriétaire protège ses droits aux termes de la loi.

La société n'assume aucune responsabilité pour des dommages éventuels sur des personnes, animaux ou le produit conservé en cas de :

- Usage impropre de l'appareil ou usage de la part d'un personnel non adapté ou autorisé.
- Non-respect des normes en vigueur
- Installation non correcte et/ou défauts d'alimentation
- Non-observation de ce manuel
- Non-observation du programme d'entretien
- Modifications non autorisées
- Installation dans l'appareil de pièces de rechange non originales
- Installation et utilisation de l'appareil à des fins autres que celles qui ont caractérisé sa conception et sa vente
- Violation ou endommagement du câble d'alimentation

La responsabilité de l'application des prescriptions de sécurité reportées par la suite est à la charge du personnel technique responsable des activités prévues sur l'appareil, qui doit s'assurer que le personnel autorisé :

- Soit qualifié pour effectuer l'activité demandée
- Connaisse et observe scrupuleusement les prescriptions contenues dans ce document
- Connaisse et applique les normes de sécurité de caractère général applicables à l'appareil



La violation ou le remplacement non autorisé d'un ou plusieurs parties de l'appareil, l'adoption d'accessoires qui modifient son usage et l'emploi de matériaux de rechange autres que ceux conseillés peuvent devenir la cause de risques d'accident.



Toute intervention effectuée sur l'appareil demande absolument le détachement de la prise de courant et quoi qu'il en soit aucune protection (grilles, carters) ne doit être retirée par un personnel non qualifié ; éviter formellement de faire fonctionner le congélateur avec ces protections retirées.

4. IDENTIFICATION DE L'APPAREIL

- Localiser la plaque fixée sur la machine pour relever les données techniques.
- Vérifier le modèle de la machine et la tension d'alimentation avant d'effectuer une opération quelconque.
- Si vous relevez des discordances, contactez immédiatement le fabricant ou l'entreprise qui a effectué la fourniture.

1. Fabricant
2. Modèle
3. Code
4. Marquage de conformité
5. Tension d'alimentation (V)
6. Fréquence d'alimentation (Hz)
7. Puissance électrique absorbée (W)
8. Puissance max. lampe (W)
9. Classe climatique
10. Type et quantité du réfrigérant

XXXXXX	Epta ①	MOD. DELIGHT ②	③ CE	
		⑤ XXX V ⑥ XX Hz	CLASSE CLIMATICA (EN 60335-2-89) X CLIMATIC CLASS(EN 60335-2-89) (30°C-55% R.H.)	
dis.	POTENZA NOMINALE RATED POWER	⑦ XXX W	POTENZA IN SBRINAMENTO DEFROSTING POWER	-
	CORRENTE NOMINALE RATED CURRENT	XX A	CORRENTE IN SBRINAMENTO DEFROSTING CURRENT	-
XXXXXX	ESPANDENTE FOAMING AGENT	HC - CYCLOPENTANE	☀ ⑧ XX W	ΛΛΛ XX W
	TIPO REFRIGERANTE REFRIGERANT TYPE	XXXa	QUANTITA' REFRIGERANTE REFRIGERANT AMOUNT	XXX Kg
cod.	TIPO REFRIGERANTE REFRIGERANT TYPE	- ⑩	QUANTITA' REFRIGERANTE REFRIGERANT AMOUNT	-
	CONTIENE GAS FLUORURATI AD EFFETTO SERRA DISCIPLINATI DAL PROTOCOLLO DI KYOTO; SISTEMA ERMETICAMENTE SIGILLATO CONTAINS FLUORINATED GREENHOUSE GASES COVERED BY THE KYOTO PROTOCOL; SYSTEM HERMETICALLY SEALED			
cod.	CLASSE CLIMATICA (EN23953) CLIMATIC CLASS (EN23953)	X/XX ⑨ (XX°C-XX%R.H.)	CODICE PRODOTTO PRODUCT CODE	----- ③
	MATRICOLA SERIAL NUMBER		MATRICOLA DI PROPRIETA' PROPERTY NUMBER	
	VOLUME LORDO GROSS VOLUME	XXX L		X



Il est formellement interdit de retirer, fausser la plaque et modifier ou altérer les données qu'elle contient.

5. SÉCURITÉ

5.1 INDICATIONS DE SECURITE POUR LES APPAREILS QUI UTILISENT LE REFRIGERANT R290 (PROPANE)



Le propane est un gaz naturel sans effet sur l'environnement, mais inflammable. Il est donc indispensable de s'assurer que tous les tuyaux du circuit réfrigérant ne sont pas endommagés, avant de brancher l'appareil au réseau d'alimentation.

Tous les 8 g de réfrigérant, la pièce d'installation doit disposer d'un volume minimum de 1 m³. La quantité de réfrigérant de l'appareil est indiquée sur la plaque des données techniques de l'appareil. En cas de fuite de réfrigérant, éviter que des flammes nues ou des sources d'allumage se trouvent à proximité du point où il y a la fuite. Veiller à ne pas endommager les tuyaux du circuit réfrigérant durant le positionnement, l'installation et le nettoyage. **Éviter des feux ou des étincelles à l'intérieur de l'appareil.**



EN CAS DE DOMMAGES :

- Tenir l'appareil loin de flammes ou sources d'inflammation.
- Bien ventiler la pièce pendant quelques minutes.
- Eteindre l'appareil, extraire la fiche d'alimentation.
- Informer le service assistance clients.
- Plus l'appareil contient de réfrigérant, plus la pièce dans laquelle se trouve l'appareil doit être grande.
- Dans des pièces trop petites, en cas de fuite, un mélange inflammable d'air et de gaz peut se former.



ATTENTION! Ne pas endommager le circuit réfrigérant.

ATTENTION! Ne pas endommager les parois internes ou externes de l'appareil: le circuit du fluide réfrigérant pourrait s'abîmer. En cas de parois endommagées, ne pas démarrer l'appareil et s'adresser à un centre d'assistance.



ATTENTION!

L'entretien doit être effectué par un personnel technique formé et autorisé pour des interventions sur des réfrigérants inflammables.

5.2 UTILISATION

L'APPAREIL DOIT ÊTRE UTILISÉ EXCLUSIVEMENT POUR LA CONSERVATION, LA PRÉSENTATION ET LA VENTE DE BOISSONS EN CANETTES OU EN BOUTEILLES.

Le fabricant ne répond pas pour des dommages provoqués sur des personnes, des objets ou l'appareil lui-même dus à l'exposition de produits autres que ce qui est spécifié.



















ATTENTION! Ne pas utiliser d'appareils électriques à l'intérieur des compartiments de l'appareil pour la conservation de la nourriture congelée si cette dernière n'est pas celle de la typologie recommandée par le fabricant.

ATTENTION! Ne pas utiliser de dispositifs mécaniques ou d'autres moyens pour accélérer le processus de dégivrage, autres que ceux recommandés par le fabricant.

ATTENTION! Garder libres les trappes de ventilation au niveau du corps de l'appareil ou de la structure encastrable.

ATTENTION! Ne pas conserver de substances explosives, comme récipients sous pression avec propulseur inflammable, dans cet appareil.

5.3 INDICATIONS DE SÉCURITÉ

-   Lisez attentivement la notice et respectez les contenus avant d'installer et d'utiliser l'appareil.
-  Conservez toujours la notice d'utilisation et en cas de vente de l'appareil, remettez-le au nouveau propriétaire.
-   Cet appareil est très dangereux s'il est laissé exposé à la pluie, aux orages et aux intempéries avec le câble d'alimentation branchée à la prise de courant.
-  Les enfants doivent être surveillés afin qu'ils ne jouent pas avec l'appareil.
-  L'appareil n'est pas destiné à être utilisé par des personnes (y compris des enfants) présentant des capacités physiques, sensorielles ou mentales réduites, ou bien manifestant un manque d'expérience ou de connaissances, à moins qu'une personne responsable de leur sécurité intervienne pour leur offrir une surveillance ou des instructions sur l'emploi de l'appareil. Il faut surveiller les enfants pour s'assurer qu'ils ne puissent pas jouer pas avec l'appareil.
-  Ne touchez jamais et ne manœuvrez jamais l'appareil à pieds nus ou avec les mains et les pieds mouillés.
-  Les éléments de l'emballage comme les sacs en plastiques, en polystyrène, les colliers en plastique, ne doivent pas être laissés à la portée des enfants car ce sont des sources de danger potentiels.
-  Ne me permettez pas que les enfants jouent avec l'appareil ex. en s'asseyant dans les corbeilles ou en se balançant ou en s'agrippant au couvercle, le conservateur pourrait se renverser, ou des objets placés en hauteur pourraient tomber.
-  Après avoir installé l'appareil, assurez-vous qu'il n'écrase pas le câble d'alimentation.
-  Pour débrancher l'appareil du réseau d'alimentation, tirez le connecteur.
Ne tirez pas le câble d'alimentation de ce dernier.
-  Quand le circuit réfrigérant est endommagé, il est absolument nécessaire d'éteindre les lumières.
-  Ne pas conserver de substances explosives, comme les boîtes sous pression avec un agent propulseur inflammable, dans cet appareil.
-  Ne pas raccorder l'appareil si endommagée.
En cas de doute, contacter votre représentant de service ou le revendeur.
-  Si le câble d'alimentation est endommagé, ne pas utiliser l'appareil ni essayer de le réparer: ce dernier doit être remplacé par le fabricant ou par son service d'assistance ou, dans tous les cas, par une personne ayant une qualification similaire, de manière à prévenir tout risque.
-  Pièces électriques peuvent être remplacés seulement par le personnel qualifié.

6. ÉLIMINATION DES MATÉRIAUX USÉS

AVERTISSEMENTS POUR L'ÉLIMINATION CORRECTE DU PRODUIT AUX TERMES DE LA DIRECTIVE EUROPÉENNE 2002/96/EC

Au terme de son utilisation, le produit ne doit pas être éliminé avec les déchets urbains.

Le produit doit être remis à l'un des centres de collecte sélective prévus par l'administration communale ou auprès des revendeurs assurant ce service.

Éliminer séparément un appareil électroménager permet d'éviter les retombées négatives pour l'environnement et la santé dérivant d'une élimination incorrecte, et permet de récupérer les matériaux qui le composent dans le but d'une économie importantes en termes d'énergie et de ressources. Pour rappeler l'obligation d'éliminer séparément les appareils électroménagers, le produit porte le symbole d'un caisson à ordures barré.



Le symbole sur le produit ou sur l'emballage indique que le produit ne doit pas être considéré comme un déchet domestique normal, mais il doit être apporté au centre de tri approprié pour le recyclage d'appareils électriques et électroniques.

En éliminant ce produit de façon appropriée, on contribue à éviter de possibles conséquences négatives, qui pourraient découler d'une élimination inadaptée du produit.



Pour des informations plus détaillées sur le recyclage de ce produit, contacter le bureau municipal, le service local d'élimination des déchets ou le magasin où le produit a été acheté.



L'appareil contient huile, gaz caloporteur inflammable, parties en plastique et parties métalliques.

ATTENTION! L'isolation polyuréthane utilise de la mousse CYCLOPENTANE, gaz naturel sans effet sur l'environnement, mais inflammable. Pour garantir le plus grand respect des normes sur l'environnement, il est recommandé de ne jamais se débarrasser de l'appareil.

Ne jetez pas l'emballage de votre appareil dans la poubelle, mais trier les différents matériaux comme: le polystyrène, le carton, les sachets en plastique etc..

La démolition de l'appareil et la récupération des matériaux composants doit se passer en respectant les normes en vigueur en cette matière.

7. INSTALLATION

7.1 STOCKAGE ET DÉBALLAGE

L'unité est expédiée ancrée sur une base en bois et protégée par des montants angulaires, une chape en carton et par une enveloppe en nylon. Tenir les emballages hors de portée des enfants.

Si une autre manutention a lieu par la suite, nous recommandons l'utilisation d'un marchepied en bois.

Enlever minutieusement l'emballage, en veillant à ne pas endommager les différents composants et à ne pas jeter ceux dont vous aurez le besoin pour le montage.



La movimentazione va effettuata esclusivamente mediante carrello elevatore di potenza adeguata al peso dell'apparecchio; durante tale operazione l'apparecchio deve essere posizionato sul pallet fornito in dotazione. È da evitare in maniera assoluta il posizionamento dell'apparecchio orizzontalmente, o su un fianco o capovolto. Le réfrigérateur doit rester vertical.

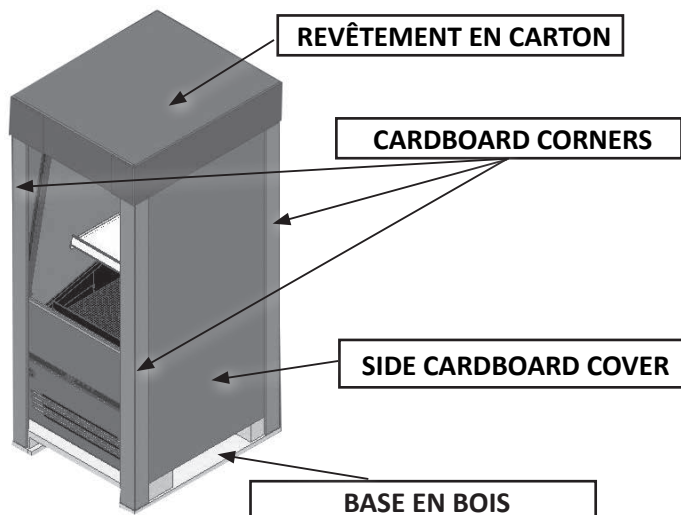

7.2 CHOIX DU LIEU D'IMPLANTATION

Pour un fonctionnement sans défaut de le banc les points suivants doivent absolument être observés lors du choix du lieu d'implantation:

- Ne pas installer le banc à ciel ouvert.
- Ne pas installer le banc à proximité de sources de chaleur, comme p. ex. chauffages.
- Eviter l'ensoleillement direct (p. ex. par une fenêtre).
- Ne pas exposer le banc au courant d'air de ventilateurs ou de portes ouvertes.
- Observer la sortie d'air des installations de conditionnement d'air/d'aération.
- Ne pas obstruer le soubassement de le banc avec des objets, comme p.ex. cartons de produits.
- Il est nécessaire que le groupe condensateur soit sous condition de libre changement d'air; donc les zones d'aération ne doivent pas être obstruées par des boîtes ou autre chose. La distance du mut doit être d'au moins **10 cm**.

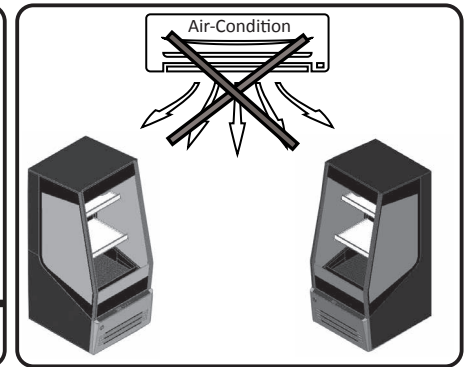
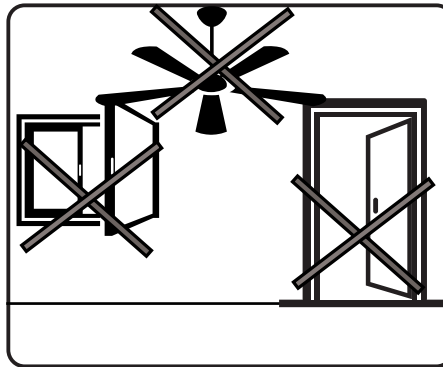
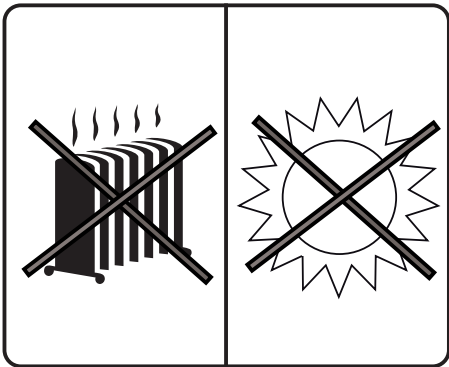
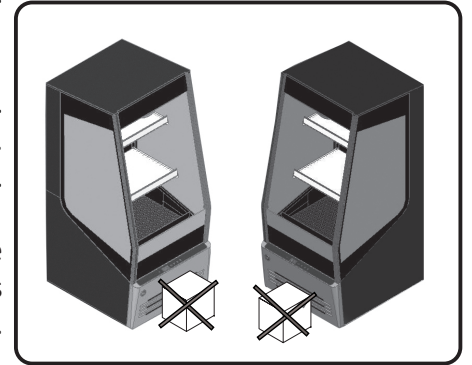

7.3 POSITIONNEMENT



The equipment has 4 one-directional wheels and 2 adjustable shelves, to stop and position the equipment screw in or out the feet 10 mm lower than the wheels.

Il absolument nécessaire, après le positionnement, de stabiliser l'appareil au sol.

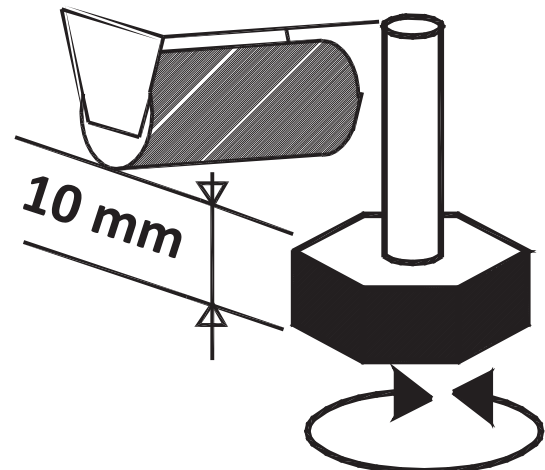

7.4 CHARGEMENT



Il est essentiel de ne pas dépasser les limites de charge indiquées afin de ne pas altérer la circulation correcte d'air et d'éviter ainsi une température plus élevée du produit.



For correct air circulation, a free space of 5 cm must be left between the product of each shelf.

7.5 INFORMATIONS SUPPLÉMENTAIRES

Après avoir enlevé l'emballage, nettoyer soigneusement le banc entier avec de l'eau tiède et du savon neutre à 5%. Ensuite essuyer avec un chiffon souple. Pour les parties en verre utiliser uniquement produits pour le nettoyage des vitres; éviter d'utiliser l'eau, qui pourrait déposer des traces de calcaire.

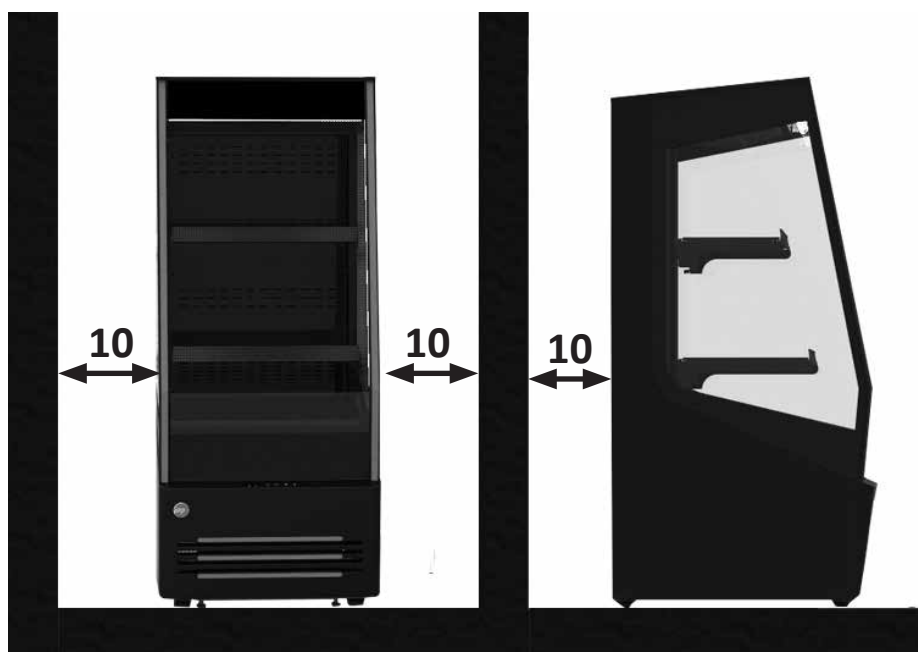

 Il est essentiel de respecter les distances indiquées (cm) pour une installation correcte de l'appareil.

- Le banc doit être posé à plat, loin des sources de chaleur (radiateurs, poêles, etc.), pas exposé aux rayons du soleil.
- Il est nécessaire que le groupe condensateur soit sous condition de libre changement d'air; donc les zones d'aération ne doivent pas être obstruées par des boîtes ou autre chose.
- Ne pas utiliser d'appareils électriques dans le compartiment réfrigéré.
- L'appareil n'est pas apte à supporter des renversements de liquides sur son sommet.
- Pour cette raison, ne pas appuyer ou ne pas mettre de récipients contenant du liquide juste au-dessus du comptoir frigorifique.

 **L'APPAREIL N'EST PAS APTE POUR L'INSTALLATION DANS DES ENDROITS COMPORTANT DES RISQUES D'INCENDIE OU D'EXPLOSION OU SOUSMIS A DES RADIATIONS.**

Les conditions ambiantes extérieures pour un fonctionnement régulier de l'appareil sont spécifiées sur la plaques de **données techniques dans la cuve.**

7.6 MISE EN MARCHÉ



Si le comptoir réfrigéré a été fortement incliné en raison du positionnement des accessoires ou de montage, attendez au moins 3 heures avant la mise en service de manière à permettre à l'huile de recueillir dans le lubrifiant du compresseur.

Si cette exigence est pas respectée, la machine de réfrigération de compression peut être irrémédiablement endommagée.

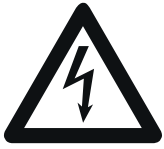

Vérifiez que la tension indiquée sur la plaque d'identification est identique à celle du réseau électrique. **LA LIGNE D'ALIMENTATION ÉLECTRIQUE À LAQUELLE SERA BRANCHÉ LE RÉFRIGÉRATEUR DOIT ÊTRE PROTÉGÉE PAR UN INTERRUPTEUR DIFFÉRENTIEL MAGNÉTOTHERMIQUE À HAUTE SENSIBILITÉ (In=16 A, Id = 30 mA) ET BRANCHÉE À L'INSTALLATION GÉNÉRALE DE MISE À LA TERRE.**



L'installation doit être exécutée suivant les instructions du fabricant, par un personnel qualifié et en conformité aux normes concernant les installations électriques en vigueur dans les pays de destination du meuble frigorifique. Une installation incorrecte peut provoquer des dommages à des personnes, animaux ou choses envers lesquels le fabricant n'est point responsable.

Le fabricant décline toute responsabilité pour d'éventuels dommages causés à des personnes ou des objets liés à l'inobservation de cette norme.

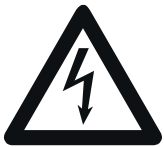

La mise à la terre est nécessaire et obligatoire pour un bon fonctionnement de l'appareil. Pour le branchement, n'utiliser en aucun cas des réductions, des rallonges, des adaptateurs ou des prises multiples. Le branchement doit se faire par conséquent de manière DIRECTE au réseau d'alimentation.

Le câble doit être bien tendu, dans une position à l'abri des chocs, loin des substances liquides, de l'eau ou des sources de chaleur. Il ne doit pas être endommagé.

En cas de rupture du câble d'alimentation du meuble frigorifique, il doit être remplacé par le fabricant ou par une entité en charge de celle-ci.

Après l'installation du meuble, la fiche de courant doit toujours être accessible,

8. MAINTENANCE



ATTENZIONE!

QUALSIASI INTERVENTO EFFETTUATO SULL'APPARECCHIO DA PARTE DELL'UTENTE RICHIEDE ASSOLUTAMENTE IL DISTACCO DELLA SPINA DALLA PRESA DI CORRENTE.

Le Responsable de l'appareil a le devoir de contrôler et respecter les échéances de l'entretien dans le tableau indiqué ci-dessous.

OPÉRATION	FRÉQUENCE	ENTRETIEN ORDINAIRE / EXTRAORDINAIRE	PERSONNEL AUTORISÉ
Nettoyage des surfaces externes	En fonction de l'utilisation	Ordinaire	Utilisateur
Nettoyage des parties internes (pas utilisation d'outils)	En fonction de l'utilisation	Ordinaire	Utilisateur
Contrôle câble d'alimentation, fiches et/ou prises électriques	Semestriel	Ordinaire	Utilisateur
Contrôle décharge égouttoir	En fonction de l'utilisation	Ordinaire	Assistance technique
Inspection des câbles et connexions internes de puissance	Semestriel	Ordinaire	Assistance technique
Remplacement lampes LED	-	Extraordinaire	Assistance technique
Remplacement du câble d'alimentation	-	Extraordinaire	Assistance technique



Any other maintenance operation not planned in the previous points should be carried out by the support centres authorised by our dealers or by qualified staff.

9. NETTOYAGE

9.1 NETTOYAGE EXTERNE

Pour une bonne conservation des surfaces de l'appareil, recourir au nettoyage périodique.

- ① **MEUBLE EXTERNE:** Nettoyer délicatement le meuble externe avec un chiffon souple imbibé d'eau et détergent neutre; rincer et sécher avec soin.
- ② **SURFACES EN ACIER INOXYDABLE:** Laver avec de l'eau tiède au savon neutre et essuyer avec un chiffon souple; pour ne pas détériorer les surfaces, éviter de la paille de fer ou des feuilles avec des fibres métalliques.
- ③ **SURFACES EN MATÉRIEL PLASTIQUE:** Laver avec de l'eau tiède au savon neutre, rincer et essuyer avec un chiffon souple; éviter absolument l'emploi d'alcool, acétone ou solvants qui détériorent les surfaces.
- ④ **SURFACES EN VERRE:** Pour les parties en verre utiliser uniquement produits pour le nettoyage des vitres; éviter d'utiliser l'eau, qui pourrait déposer des traces de calcaire.

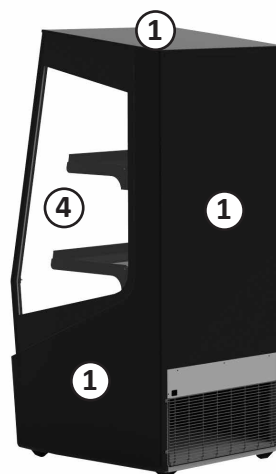
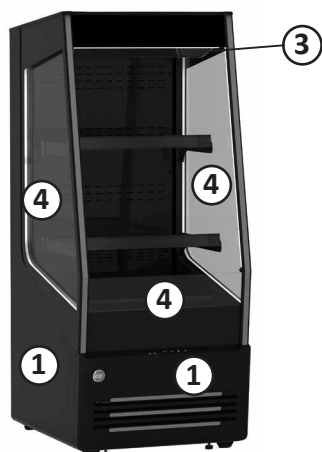

9.2 NETTOYAGE INTERNE

Pour un nettoyage périodique du bac, procéder comme suit :

1. Enlever les produits du bac.
2. Eteindre l'appareil en détachant directement la fiche.
3. Avant de commencer les opérations de nettoyage, la température dans le bac doit être égale à celle du milieu ambiant.
4. Extraire la tournette tout en prenant soin de la maintenir horizontale pour éviter que des saletés ou autres puissent tomber dans le compartiment au-dessous.
5. Laver cette tournette avec de l'eau et du savon neutre, rincer et essuyer soigneusement avec un chiffon doux.
6. Nettoyer la zone au-dessous de la tournette en aspirant d'éventuelles saletés et/ou résidus avec un aspirateur à la puissance adaptée aux liquides.
7. Laver et essuyer soigneusement le bac.
8. Nettoyer les crémaillères qui supportent les étagères en utilisant un jet d'air.
9. Remettre en fonction l'appareil et charger les produits dans le bac.



Ne pas utiliser de jets d'eau durant les opérations de nettoyage: les pièces électriques peuvent s'endommager.

Ne pas utiliser de dispositifs mécaniques ou d'autres moyens pour accélérer le processus de dégivrage, autres que ceux recommandés par le fabricant.

Les appareils effectuent le dégivrage automatique.

L'eau de dégivrage de l'évaporateur récoltée à l'intérieur d'un bac, imbibé un feutre absorbant et est dissoute par la chaleur perdue du système frigorifique.

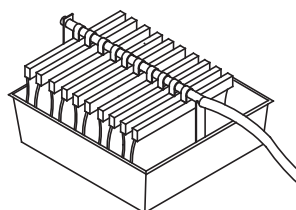
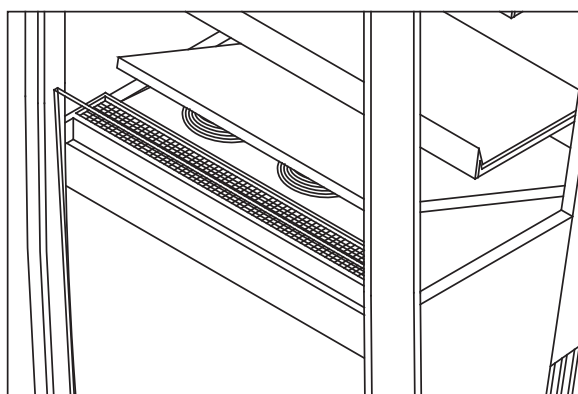

Contrôler et nettoyer périodiquement le bac en aspirant les éventuelles saletés et/ou résidus après avoir retiré le support qui soutient le feutre absorbant.

10. REGLAGE DE LA TEMPERATURE ET COMMANDES

Chaque appareil frigorifique est pourvu d'une central électronique pour le maintien automatique de la température, préfixée et appropriée, à l'intérieur de la cuve. Ce dispositif pour régler la température est gradué à l'usine et ne devrait pas être touché par l'utilisateur.

Seulement si la température moyenne interne est trop froide ou trop élevée, il faut agir comme suit:

- **Presser le touche (C)** pour visualiser la valeur de la température impostée.
- **Presser le touche (A) ou le touche (B)** pour fixer la valeur de la température supérieur (plus chaude) ou inférieure (plus froide).
- **Presser le touche (C)** pour enregistrer la **nouvelle** valeur de la température impostée.

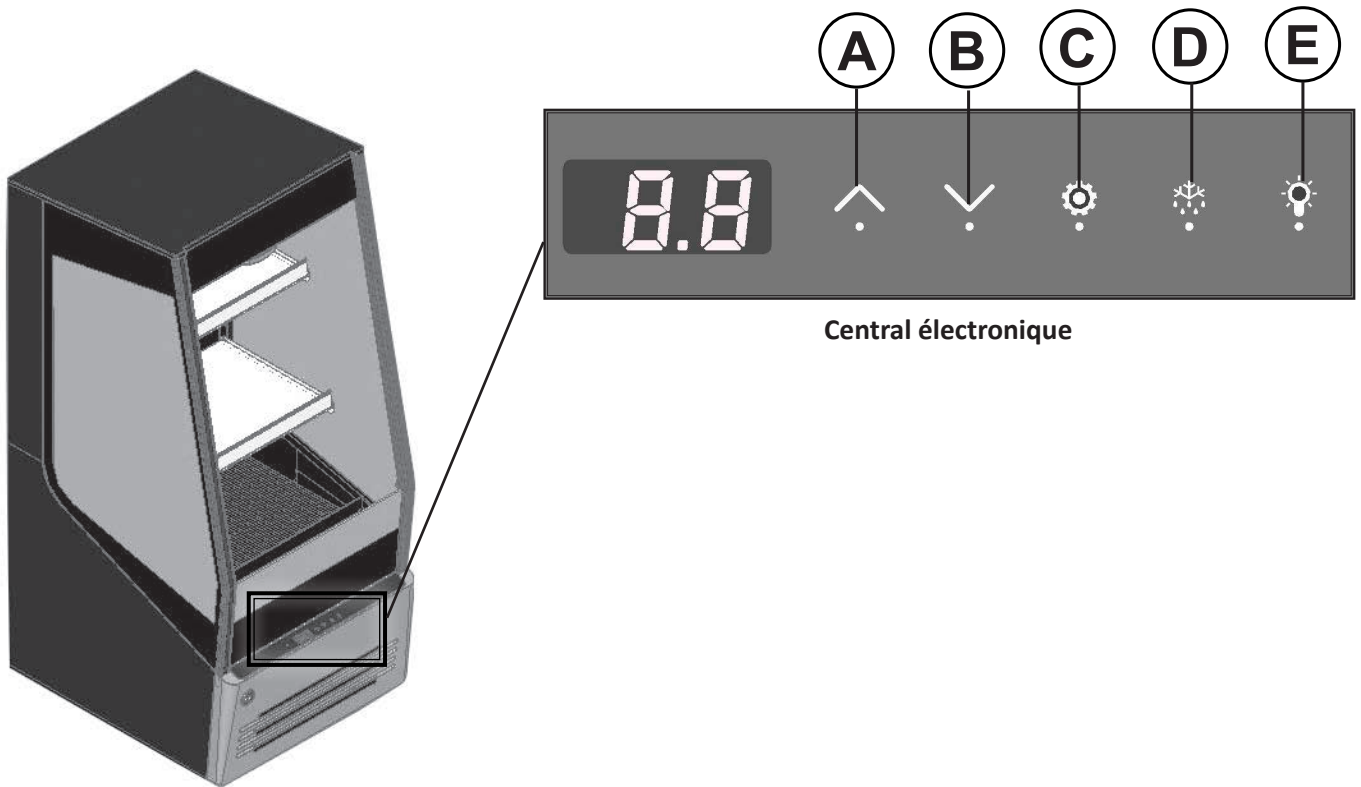

- A) Pussoir: chaque touché régle la température plus chaude
- B) Pussoir: chaque touché régle la température plus froide
- C) Pussoir pour visualiser la temperature de regulation
- D) Pussoir degivrage
- E) Interrupteur d'éclairage

11. ARRÊT PROLONGÉ

Si l'appareil devait rester inactif pendant des longues périodes, il faudra effectuer les opérations préliminaires suivantes :

- Enlever la fiche de la prise du courant;
- Bien nettoyer et essuyer le meuble;
- Laisser l'appareil dans un endroit sec et protégé des agents atmosphériques et le couvrir avec une toîle.

12. PROBLÈMES ET SOLUTIONS

Les fautes de fonctionnement qui se produisent sur les appareils frigorifiques sont dûs, dans la plupart des cas, à l'installation électrique défectueuse.

Il s'agit donc de causes pouvant être facilement éliminées sur place.

L'APPAREIL NE FONCTIONNE PAS

CAUSE	SOLUTION	PERSONNEL AUTORISÉ
Contrôler le Qué arriver régulièrement à courant la prix	Introduire la fiche	Utilisateur
Contrôler Que la fiche Soit bien branchée Dans la prix	Introduire correctement la fiche	Utilisateur
Contrôler le cordon d'Qué Ne est pas Cassé alimentation	Remplacement le câble fiche	Assistance technique

Si l'interruption électrique ne dépend pas d'une de ces raisons, appeler de suite le centre d'assistance le plus proche, vider complètement le meuble et stocker les produits dans des chambre froides ou des congélateurs aptes à maintenir leur température de conservation.

LA TEMPÉRATURE INTÉRIEURE N'EST PAS SUFFISAMMENT BASSE

CAUSE	SOLUTION	PERSONNEL AUTORISÉ
Contrôler que le chargement du meuble est correct	Charger le produit correctement	Utilisateur
Contrôler que l'appareil ne se trouve pas proche d'une source de chaleur.	Positionner correctement l'appareil	Utilisateur
Contrôler la programmation de la température	Programmer la température correcte	Utilisateur

Si le manque de refroidissement ne dépend pas de ces raisons, ou si le manque de réfrigération persiste après les vérifications recommandées, appeler le centre d'assistance le plus proche.

L'APPAREIL EST BRUYANT

CAUSE	SOLUTION	PERSONNEL AUTORISÉ
Contrôler le bon serrage de toutes les vis et les boulons	Visser les vis	Utilisateur
Contrôler que l'appareil soit bien nivelé	Positionner correctement l'appareil	Utilisateur
Contrôler que quelque tuyau ou pale des ventilateurs ne touche pas des autres parties.	Eteindre le banc et écarter les éléments qui sont en contact ; si le problème persiste, contacter le service assistance.	Assistance technique

Si le problème persiste, appeler le centre d'assistance le plus proche.

13. RIDEAU DE NUIT (En option)



Pendant les heures de fermeture du local, lever le rideau. Cela permet une considérable économie d'énergie.

ATTENTION!

AVEC RIDEAU LEVÉE LES LUMIÈRES SONT ÉTEINTES.

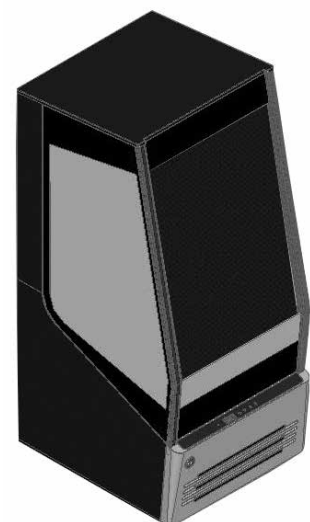
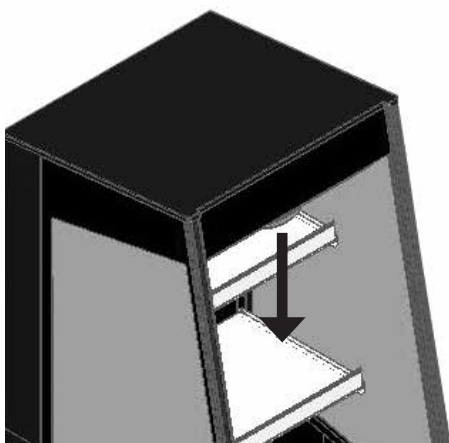

15. SCHÉMA ÉLECTRIQUE JOY 30 LITE

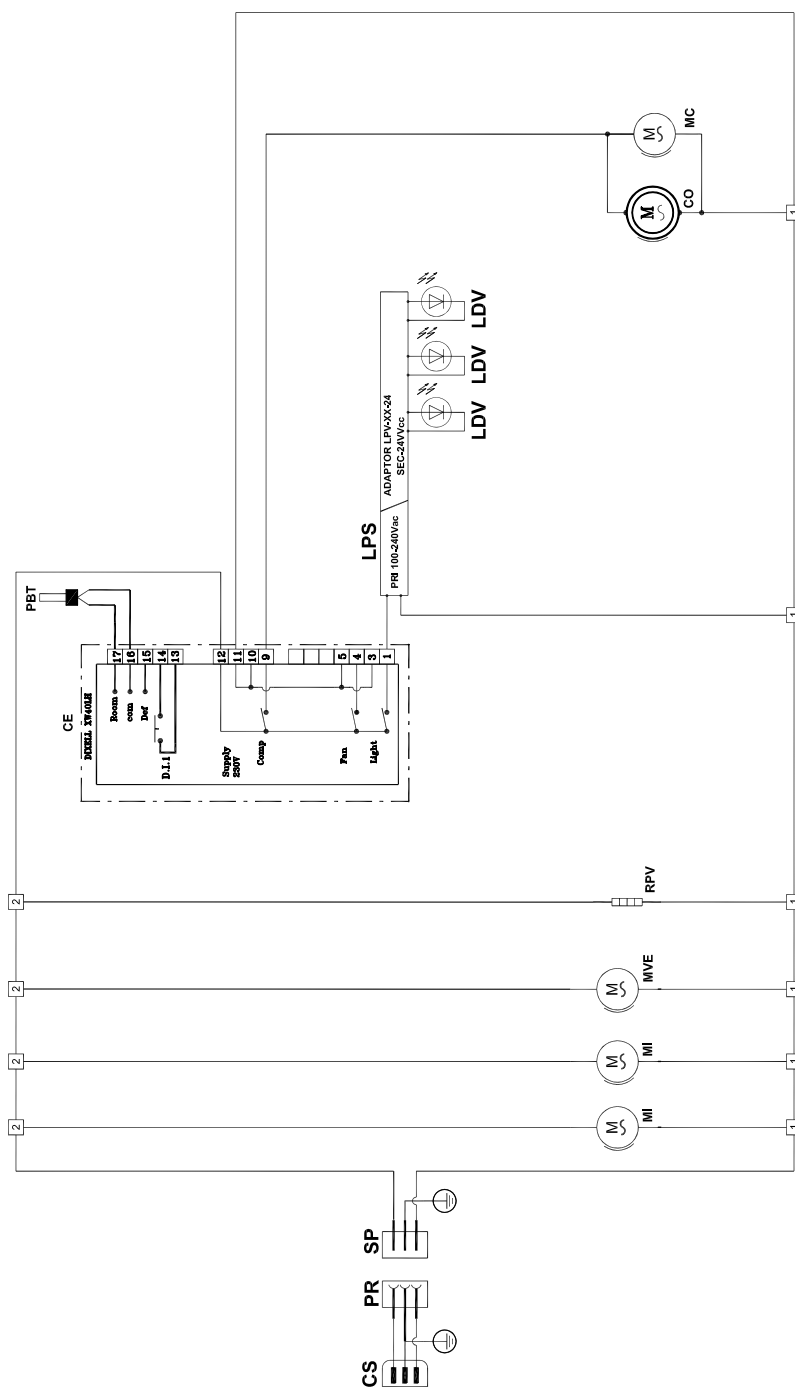

RÉF.	DISPOSITIF
CE	Central électronique
CO	Compresseur
CS	Câble fiche
LDV	Tank inner led light
LPS	Alimentateur LED
MC	Ventilateur condensateur
MI	Moto-ventilateur intérieur
MVE	Moto-ventilateur bac évap. Eau
PR	Prise d'alimentation
PBT	Sonde de température
RPV	Résistance châssis vitre
SP	Fiche d'alimentation

16. SCHÉMA ÉLECTRIQUE JOY 30 PRIME

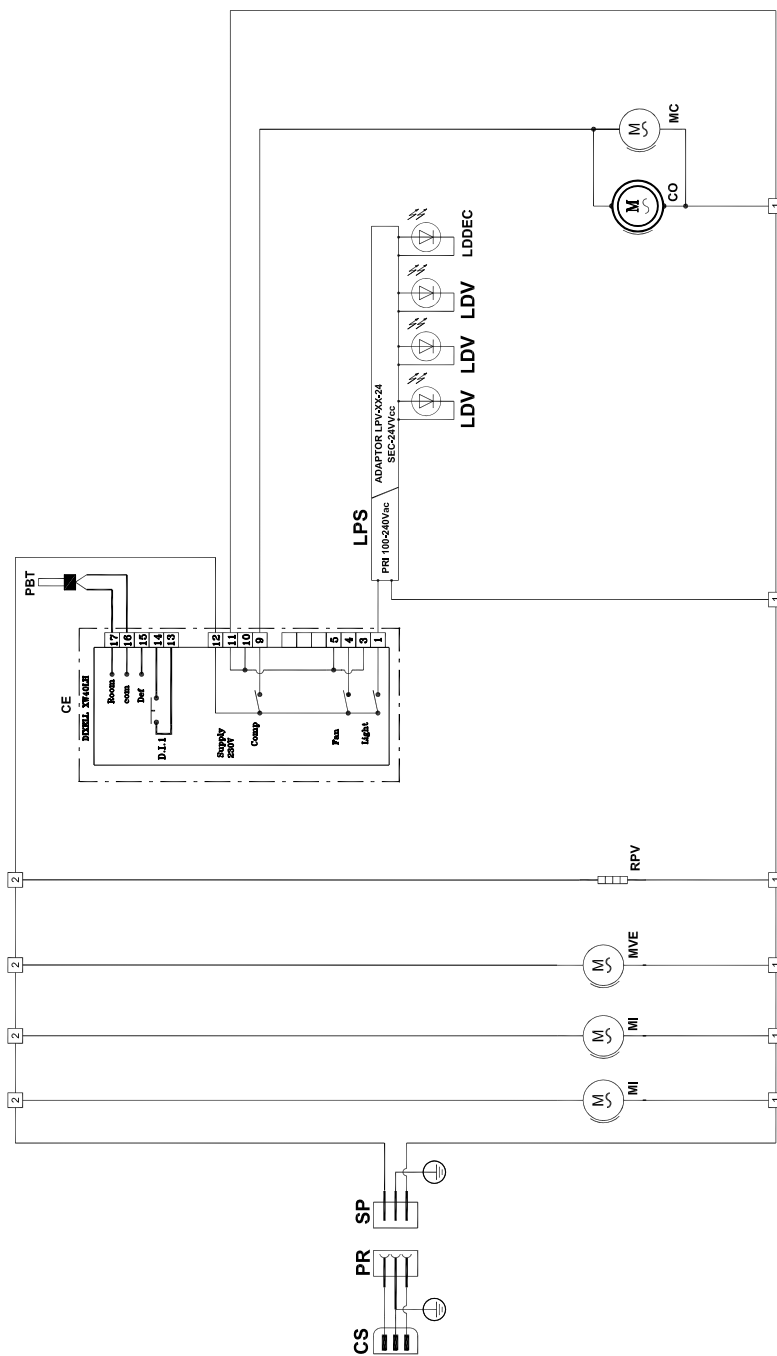

RÉF.	DISPOSITIF
CE	Central électronique
CO	Compresseur
CS	Câble fiche
LDV	Lampe à LED à l'intérieur de la cuve
LDDEC	LED décorations
LPS	Alimentateur LED
MC	Ventilateur condensateur
MI	Moto-ventilateur intérieur
MVE	Moto-ventilateur bac évap. Eau
PR	Prise d'alimentation
PBT	Sonde de température
RPV	Résistance châssis vitre
SP	Fiche d'alimentation

Diese Anleitung ist einfach und zweckmäßig geschrieben worden, damit Sie Ihr Kühlmöbel nach dem Durchlesen genau kennen.

Bitte lesen Sie den Inhalt aufmerksam durch und bewahren Sie die Anleitung zusammen mit dem Kühlmöbel auf. Der Hersteller haftet nicht für Personen- und Sachschäden, die durch die Nichtbeachtung der Warnhinweise in dieser Anleitung verursacht worden sind.

Jede Person, die dieses Kühlmöbel benutzt, muss die Bedienungsanleitung durchlesen.

INDEX

1 - ALLGEMEINE BESCHREIBUNG	PAG. 73
2 - TECHNISCHE SPEZIFIKATIONEN	PAG. 74
3 - HINWEISE UND WARNUNGEN	PAG. 75
4 - GERÄTEIDENTIFIKATION	PAG. 75
5 - SICHERHEIT	PAG. 76
5.1 - SICHERHEITSHINWEISE FÜR GERÄTE DIE KÜHLMITTEL R290 (PROPAN) VERWENDEN	PAG. 76
5.2 - GEBRAUCH	PAG. 76
5.3 - SICHERHEITSHINWEISE	PAG. 77
6 - ENTSORGUNG DES ALTGERÄTS	PAG. 78
7 - INSTALLATION	PAG. 78
7.1 - LAGERUNG UND AUSPACKEN	PAG. 78
7.2 - WAHL DES AUFSTELLUNGORTES	PAG. 79
7.3 - AUFSTELLUNG	PAG. 79
7.4 - LADEN	PAG. 80
7.5 - WEITERE INFORMATIONEN	PAG. 80
7.6 - INBETRIEBNAHME	PAG. 81
8 - WARTUNG	PAG. 81
9 - REINIGUNG	PAG. 82
9.1 - REINIGUNG AUSSEN	PAG. 82
9.2 - REINIGUNG INNEN	PAG. 82
10 - TEMPERATUR EINSTELLUNG UND STEUERUNGEN	PAG. 83
11 - PROBLEME UND LÖSUNGEN	PAG. 83
12 - LÄNGERES ABSCHALTEN	PAG. 84
13 - NACHTVORHANG (Optional)	PAG. 84
14 - SCHALTPLAN DELIGHT LITE	PAG. 85
15 - SCHALTPLAN DELIGHT PRIME	PAG. 86

SYMBOLE IN DER ANLEITUNG

In der Bedienungsanleitung werden einige Symbole zur Erlangung der Aufmerksamkeit des Lesers und zur Hervorhebung einiger besonders wichtigen Aspekte der Behandlung verwendet.

Nachstehend die Bedeutung der verschiedenen verwendeten Symbole.



ACHTUNG! - Sicherheitsrelevante Informationen für den, der für das Nachfüllen verantwortlich ist und Informationen



ACHTUNG!- Beschreibungen zur Anleitung



GEFAHR! - Elektrische Teile unter Spannung



GEFAHR! - Entzündungsgefahr.



ACHTUNG! - Arbeiten ausschließlich für auf außerordentliche Wartungsarbeiten und Reparaturen spezialisierte Techniker



ACHTUNG!- Einsatz von Gabelstapler oder Gabelhubwagen mit den passenden Eigenschaften, die von Facharbeitern geführt werden..

1. ALLGEMEINE BESCHREIBUNG

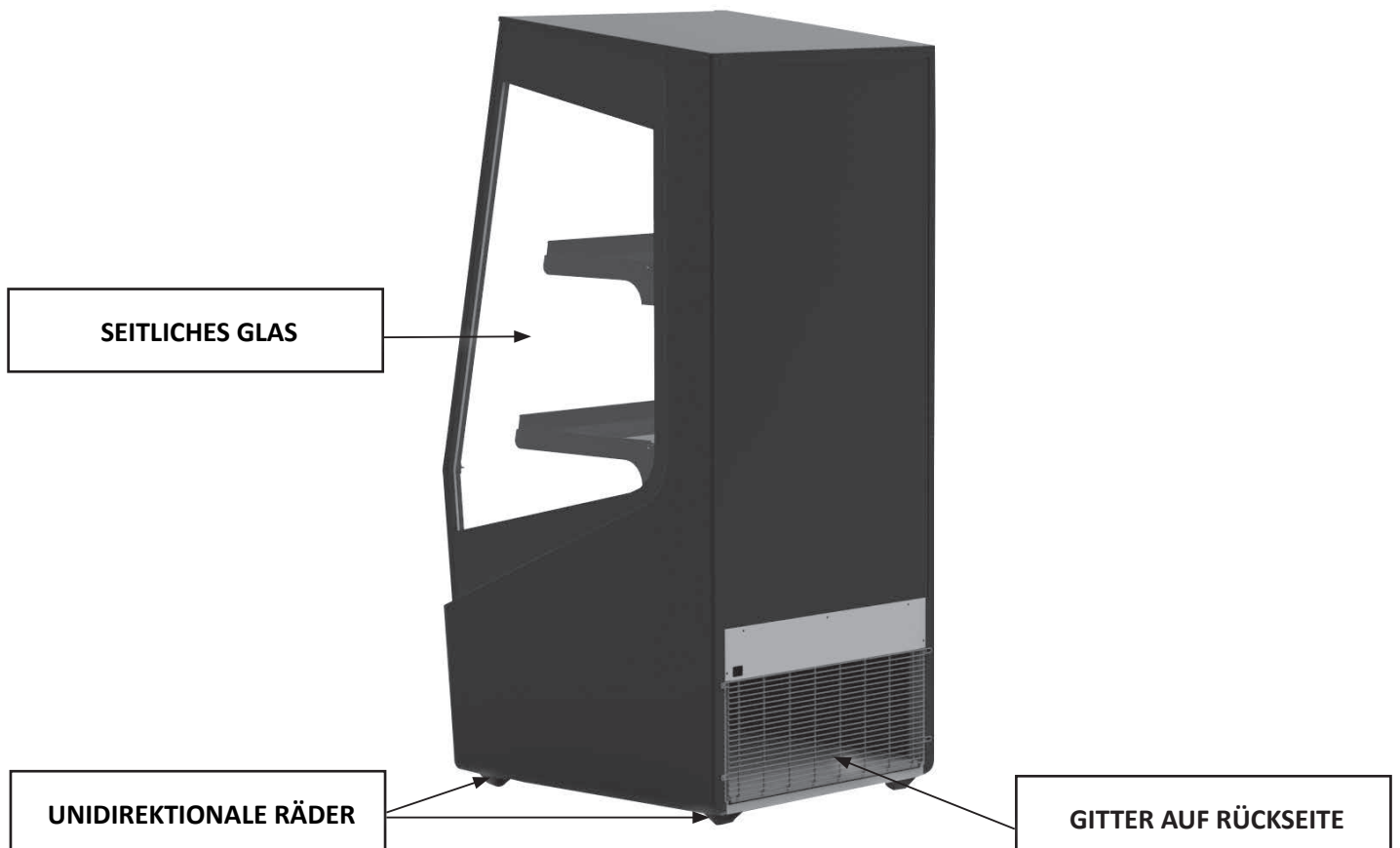
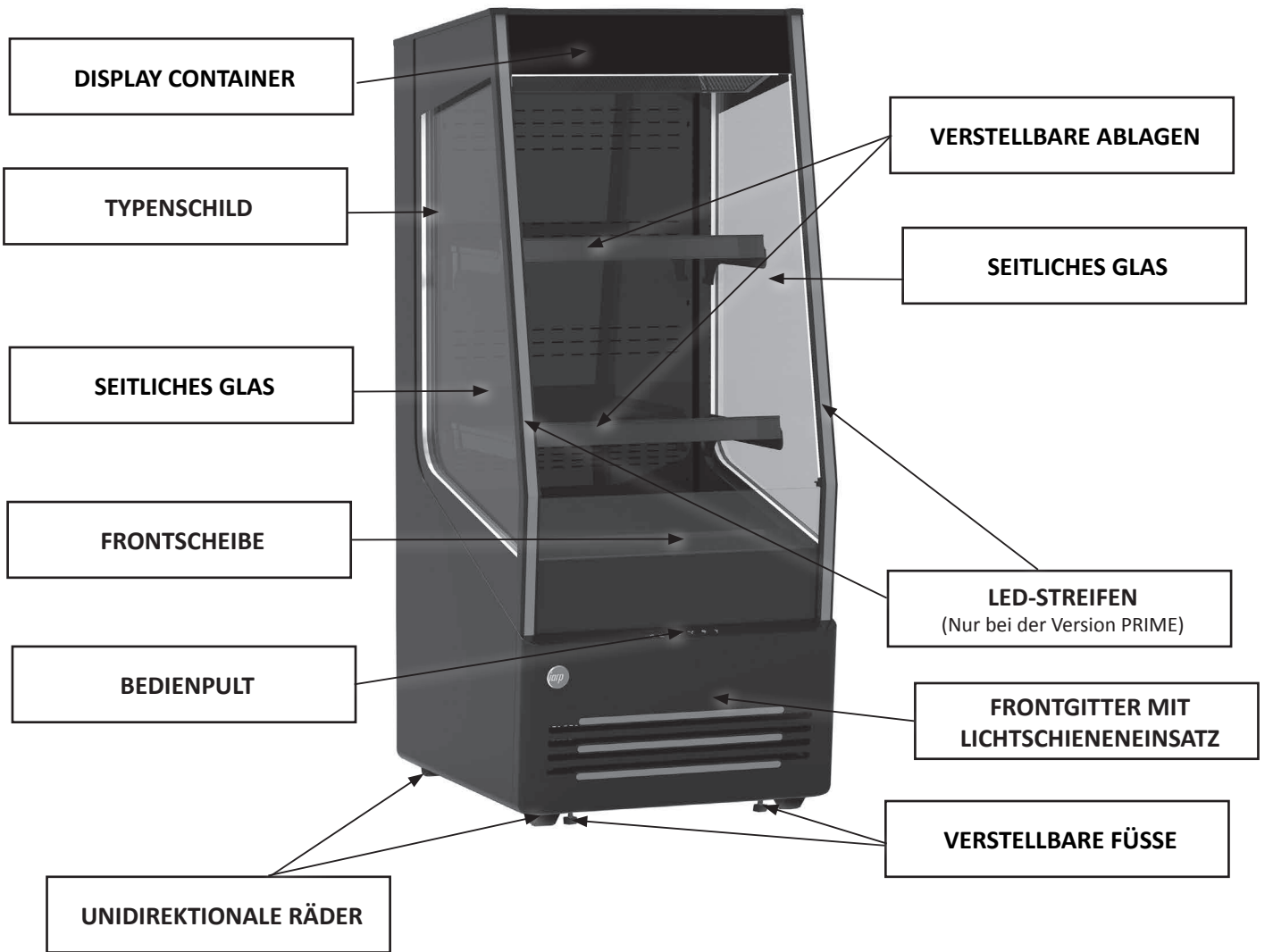

2. TECHNISCHE SPEZIFIKATIONEN

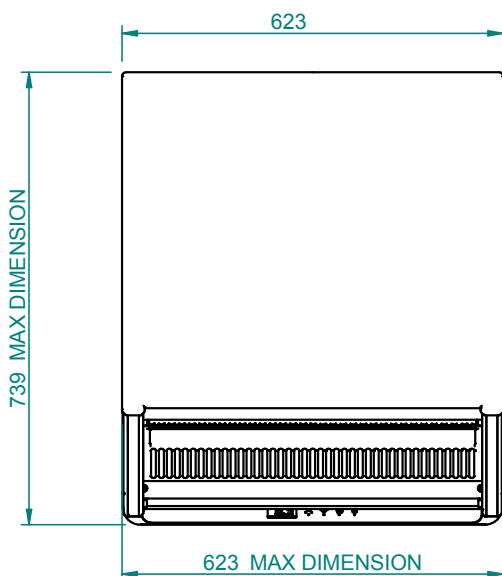
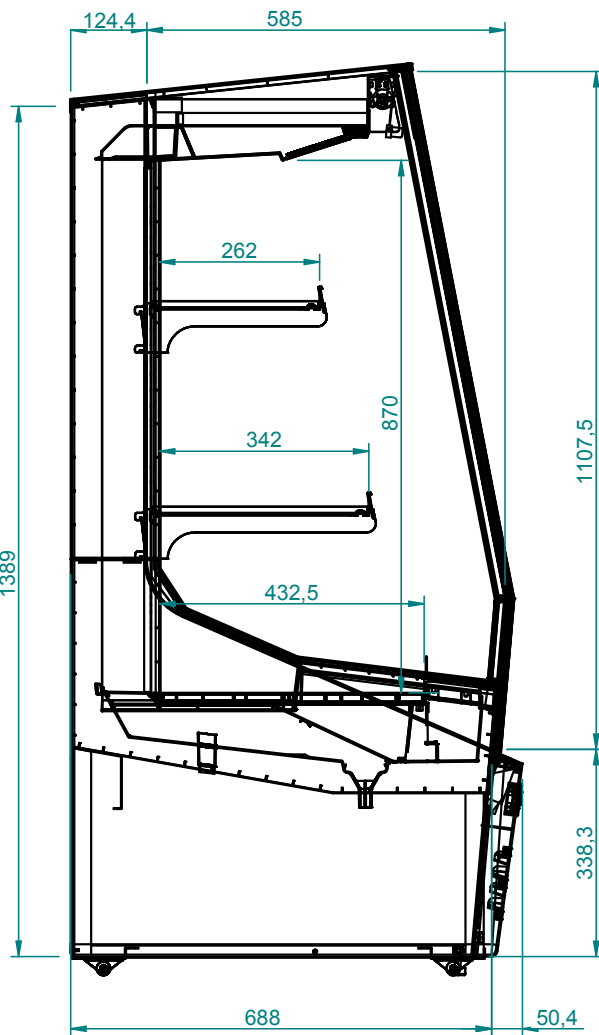
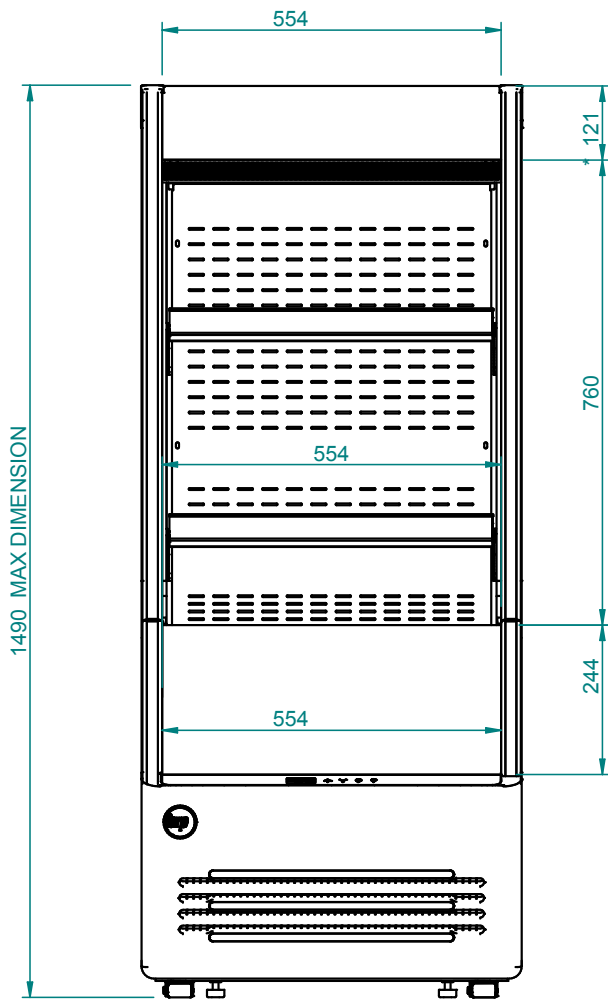

Aussenabmessungen (Breite x Tiefe x Höhe) (mm)	623 x 739 x 1490
Bruttovolumen (l)	330
Nettovolumen (l)	163
Kühlung	Umluftkühlung
Abtauung	Automatik
Klimaklasse	3
Temperatureinstufung	M2 (-1°C / 7°C)
Kältemittel	R290
Elektrische versorgung (V / Hz)	230 / 50

3. HINWEISE UND WARNUNGEN



Der Inhalt dieser Anleitung ist technischer Natur und Eigentum von EPTA s.p.a.. Es ist verboten, den Inhalt ohne schriftliche Genehmigung des Herstellers ganz oder teilweise zu reproduzieren, zu verbreiten oder zu verändern. Das Besitzerunternehmen behält sich alle Rechte vor.

Das Unternehmen übernimmt keine Haftung für Schäden an Personen, Tieren oder dem gelagerten Produkt bei:

- Nicht bestimmungsgemäßen Gebrauch des Gerätes oder Bedienung von nicht geeignetem oder unbefugtem Personal
- Nichteinhaltung der geltenden Bestimmungen
- Nicht korrekte Installation und/oder Versorgungsfehler
- Nichtbeachtung der Bedienungsanleitung
- Nichtbeachtung des Wartungsplans
- Nicht genehmigten Änderungen
- Einbau von nicht originalen Ersatzteilen
- Installation und Gebrauch des Gerätes für andere Zwecke als die, für die das Kühlmöbel entworfen und verkauft worden ist.
- Manipulation oder Beschädigung des Versorgungskabels

Das technische Personal, das für die vorgesehenen Tätigkeiten am Gerät verantwortlich ist, ist auch verantwortlich für die Umsetzung der Sicherheitsvorschriften, die im Folgenden genannt werden, und muss sicherstellen, dass das befugte Personal:

- Für die erforderlichen Tätigkeiten ausgebildet ist.
- Den Inhalt dieses Dokumentes kennt und strikt befolgt.
- Die allgemeinen Sicherheitsvorschriften, die auf dieses Gerät anwendbar sind, kennt und umsetzt.



Die nicht genehmigte Manipulation oder der nicht genehmigte Austausch von einem oder mehreren Geräteteilen, der Einbau von Zubehörteilen, welche die Gerätebedienung ändern und der Einsatz von anderen als den empfohlenen Ersatzteilen, führen zu einem erhöhten Unfallrisiko.



Bei jeder Arbeit an dem Gerät muss unbedingt vorher der Stromstecker abgezogen worden sein und nicht qualifiziertes Personal darf niemals die trennenden Schutzeinrichtungen (Gitter, Gehäuse) abnehmen; Schalten Sie niemals die Kühltheke ein, wenn diese Schutzeinrichtungen abgenommen worden sind.

4. GERÄTEIDENTIFIKATION

- Lesen Sie auf dem Typenschild die technischen Daten nach.
- Prüfen sie das Gerätemodell und die Versorgungsspannung nach, bevor Sie an dem Gerät Arbeiten vornehmen.
- Wenn Sie Unstimmigkeiten feststellen, kontaktieren sie bitte sofort den Hersteller oder das Lieferunternehmen.

1. Hersteller
2. Modell
3. Matrikelnummer
4. Konformitätskennzeichnung
5. Versorgungsspannung (V)
6. Versorgungsfrequenz (Hz)
7. Absorbierte Leistung (W)
8. Max. Leistung Lampe (W)
9. Klimaklasse
10. Typ und Menge des Kältemittels

XXXXXX	Epta ①	MOD. DELIGHT ②		③ CE		
		⑤ XXX V ⑥ XX Hz		CLASSE CLIMATICA (EN 60335-2-89) X CLIMATIC CLASS(EN 60335-2-89) (30°C-55% R.H.)		
dis.	POTENZA NOMINALE RATED POWER	⑦ XXX W		POTENZA IN SBRINAMENTO DEFROSTING POWER	-	
	CORRENTE NOMINALE RATED CURRENT	XX A		CORRENTE IN SBRINAMENTO DEFROSTING CURRENT	-	
XXXXXX	ESPANDENTE FOAMING AGENT	HC - CYCLOPENTANE		☀ ⑧ XX W	ΛΛΛ XX W	
	TIPO REFRIGERANTE REFRIGERANT TYPE	XXXa		QUANTITA' REFRIGERANTE REFRIGERANT AMOUNT	XXX Kg	
cod.	TIPO REFRIGERANTE REFRIGERANT TYPE	-		⑩	QUANTITA' REFRIGERANTE REFRIGERANT AMOUNT	-
	CONTIENE GAS FLUORURATI AD EFFETTO SERRA DISCIPLINATI DAL PROTOCOLLO DI KYOTO; SISTEMA ERMETICAMENTE SIGILLATO CONTAINS FLUORINATED GREENHOUSE GASES COVERED BY THE KYOTO PROTOCOL; SYSTEM HERMETICALLY SEALED					
cod.	CLASSE CLIMATICA (EN23953) CLIMATIC CLASS (EN23953)	⑨ 9 X/XX (XX°C-XX%R.H.)		CODICE PRODOTTO PRODUCT CODE		----- ③
	MATRICOLA SERIAL NUMBER			MATRICOLA DI PROPRIETA' PROPERTY NUMBER		
	VOLUME LORDO GROSS VOLUME	XXX L				X



Es ist strengstens verboten, das Typenschild zu entfernen, zu verändern oder die darauf enthaltenen Daten zu verändern.

5. SICHERHEIT

5.1 SICHERHEITSHINWEISE FÜR GERÄTE DIE KÜHLMITTEL R290 (PROPAN) VERWENDEN



Propan sind natürliche Gase ohne Umweltauswirkungen, allerdings entzündbar. Unbedingt kontrollieren, ob alle Rohre des Kreislaufs unversehrt sind, bevor das Gerät an das Stromnetz angeschlossen wird. Pro 8 g Kühlmittel muss der Installationsraum ein Mindestvolumen von 1 m³ aufweisen. Die Kühlmittelmenge des Geräts ist auf der Plakette der technischen Daten des Geräts angegeben. Im Fall eines Kühlmittelverlusts sind offene Flammen oder Zündquellen in der Nähe der Undichtigkeit zu vermeiden. Achten Sie darauf, die Rohrleitungen des Kühlkreislaufs während der Aufstellung, Installation und Reinigung nicht zu beschädigen.

Vermeiden Sie Feuer oder Funken im Inneren des Geräts.



BEI SCHÄDEN:

- Halten Sie das Gerät von Flammen und Entzündungsquellen fern.
- Lüften Sie den Raum für einige Minuten gut durch.
- Schalten Sie das Gerät ab und ziehen Sie den Stromstecker.
- Rufen Sie den technischen Kundendienst.
- Je mehr Kältemittel das Gerät enthält, umso größer muss der Raum sein, in dem das Gerät aufgestellt wird.
- In sehr kleinen Räumen kann es zu einer entzündbaren Luft-Gas-Mischung kommen, wenn das Kältemittel entweicht.



ACHTUNG! Beschädigen Sie nicht den Kühlkreislauf.

ACHTUNG! Beschädigen Sie nicht die inneren und äußeren Wände des Geräts: der Kühlmittelkreislauf könnte beschädigt werden. Im Fall von beschädigten Gerätewänden schalten Sie das Gerät nicht ein und wenden Sie sich an ein Kundendienstzentrum.



ACHTUNG!

Das Gerät muss von für die Arbeiten mit entzündbaren Kältemitteln ausgebildetem und geeignetem Personal gewartet werden.

5.2 GEBRAUCH

DAS GERÄT DARF AUSSCHLIESSLICH FÜR DIE KONSERVIERUNG, DIE AUSSTELLUNG UND DEN VERKAUF VON GETRÄNKEN IN DER DOSE ODER FLASCHE GEBRAUCHT WERDEN.

Der Hersteller haftet nicht Schäden an Personen, Gegenständen oder dem Gerät durch die Auslage anderer als der oben spezifizierten Produkte.



















ACHTUNG! Verwenden Sie keine elektrischen Geräte im Inneren der Abteilungen des Geräts für die Aufbewahrung von tiefgefrorenen Nahrungsmitteln, wenn diese nicht den Vorgaben des Herstellers entsprechen.

ACHTUNG! Verwenden Sie keine mechanischen Geräte oder andere als die vom Hersteller empfohlenen Hilfsmittel, um den Abtauprozess zu beschleunigen.

ACHTUNG! Halten Sie die Lüftungsöffnungen der Gerätehülle oder der eingebauten Struktur von Hindernissen frei.

ACHTUNG! Lüftungsöffnungen in der Geräteverkleidung oder in der integrierten Struktur frei lassen.

5.3 SICHERHEITSHINWEISE

-   **Lesen Sie vor der Installation und Benutzung des Geräts sorgfältig das Handbuch und beachten Sie darin.**
-  Heben Sie das Anleitungsbuch immer auf und übergeben Sie es bei einem Verkauf des Geräts an den neuen Besitzer.
-   Dieses Gerät kann erhebliche Gefahren verursachen, wenn es Regen, Gewitter und anderen Witterungsbedingungen mit eingestecktem Netzkabel ausgesetzt wird.
-  Die Kinder müssen überwacht werden, um sicherzugehen, dass sie nicht mit dem Gerät spielen.
-  Das Gerät ist nicht für den Gebrauch durch Personen (einschließlich Kinder) bestimmt, deren physische, sensorielle oder geistige Fähigkeiten eingeschränkt sind bzw. durch Personen mit mangelnder Erfahrung oder Kenntnis, es sei denn, sie konnten durch die Vermittlung eines für ihre Sicherheit Verantwortlichen in den Genuss einer Überwachung oder Anleitung hinsichtlich des Gerätegebrauchs kommen. Die Kinder müssen überwacht werden, um sicher zu gehen, dass sie nicht mit dem Gerät spielen.
-  Berühren oder bewegen Sie nie das Gerät barfuß oder mit nassen Händen und Füßen.
-  Die Verpackungselemente wie Plastiktüten, Styropor, Plastikbänder, dürfen niemals in der Reichweite von Kindern gelassen werden, da sie potentielle Gefahrenquellen darstellen.
-  Lassen Sie nicht zu, dass Kinder mit dem Gerät spielen, z.B. sich in die Körbe setzen oder am Deckel schaukeln oder sich daran festhalten, das Kühlgerät könnte umfallen, oder eventuell drauf abgestellte Objekte könnten herunterfallen.
-  Stellen Sie nach der Installation des Geräts sicher, dass es nicht auf dem Netzkabel steht.
-  Zum Trennen des Geräts von der Stromversorgung ziehen Sie den Netzstecker. Ziehen Sie dabei nicht am Stromkabel.
-  Bei beschädigtem Kühlkreislauf müssen unbedingt die Lichter ausgeschaltet werden.
-  Bewahren Sie keine explosiven Substanzen, wie unter Druck stehende Behälter mit entflammbarem Treibgas in diesem Gerät auf.
-  Das Gerät niemals an eine beschädigte Steckdose anschließen. Im Zweifel bitte den Händler kontaktieren.
-  Um etwaigen Schaden durch ein defektes Kabel zu verhindern, ist es notwendig in einem solchen Fall einen qualifizierten Techniker zu konsultieren.
-  Alle elektronischen Teile sind nur durch entsprechend qualifiziertes Personal zu wechseln.

6. ENTSORGUNG DES ALTGERÄTS

HINWEISE FÜR EINE KORREKTE ENTSORGUNG DES PRODUKTS IM SINNE DER EUROPÄISCHEN RICHTLINIE 2002/96/EG

Nach dem Lebenszyklus des Produkts darf es nicht zusammen mit den städtischen Abfällen entsorgt werden.

Es kann bei den entsprechenden von den Gemeindeverwaltungen eingerichteten Müllsammelstellen oder bei Verkäufern, die diesen Dienst anbieten, entsorgt werden. Ein Elektrogerät getrennt zu entsorgen, verhindert mögliche negative Auswirkungen auf Umwelt und Gesundheit, die durch einer unangemessenen Entsorgung verursacht werden, und ermöglicht die Wiederverwertung der verwendeten Materialien zur Erzielung einer wichtige Einsparung von Energie und Rohstoffen. Um die Verpflichtung zur getrennten Entsorgung von Elektrogeräten zu bekräftigen, ist auf dem Produkt das Zeichen des durchgestrichenen mobilen Müllbehälters angebracht.



Das Symbol auf dem Produkt oder auf der Verpackung weist darauf hin, dass das Produkt kein normaler Hausmüll ist, sondern zu den Sammelstellen für elektrische und elektronische Altgeräte gebracht werden muss. Die ordentliche Entsorgung des Produkts trägt dazu bei, die negativen Auswirkungen auf die Umwelt durch die Abfallproduktion einzuschränken.



Für genauere Informationen zur richtigen Entsorgung des Altgeräts, wenden Sie sich bitte an die Gemeinde oder die lokalen Abfallsammelstellen oder an das Geschäft, in dem Sie das Gerät gekauft haben.



Der Apparat enthält Öl, entflammables Kühlgas, Kunststoffteile und Glas.

ACHTUNG!

Die Polyurethalisolierung enthält Cyclopentanon als Treibgas, eine nicht umweltbelastende aber entflammbare Substanz.

Um maximalen Umweltschutz bei der Entsorgung zu garantieren, empfehlen wir, das Gerät nicht in der Umwelt abzustellen. Werfen Sie die Verpackung des Geräts nicht in den allgemeinen Müll, sondern sortieren Sie die verschiedenen Materialien, wie Styropor, Karton, Plastiktüten.

Die Demontage des Geräts und die Wiederverwertung der Komponenten hat unter Beachtung der lokalen gültigen Normen zu erfolgen.

7. INSTALLATION

7.1 LAGERUNG UND AUSPACKEN

Die Einheit wird auf einer Holzbasis verankert versandt, mit Kantenschutz, Kartonabdeckung und Nylonumhüllung. Das Verpackungsmaterial von Kindern fernhalten. Für jede weitere Bewegung der Vitrine wird die Verwendung der Holzplattform empfohlen.

Die Verpackung sorgfältig entfernen, darauf achten, die verschiedenen Komponenten nicht zu beschädigen und die, die für die Montage benötigt werden, nicht wegwerfen.



Das Bewegen ist ausschließlich mithilfe eines Gabelstaplers mit einer dem Gewicht des Geräts entsprechenden Leistung durchzuführen. Das Gerät darf keinesfalls horizontal, auf der Seite liegend oder auf dem Kopf stehend positioniert werden.

Der Kühlschrank muss senkrecht bleiben.

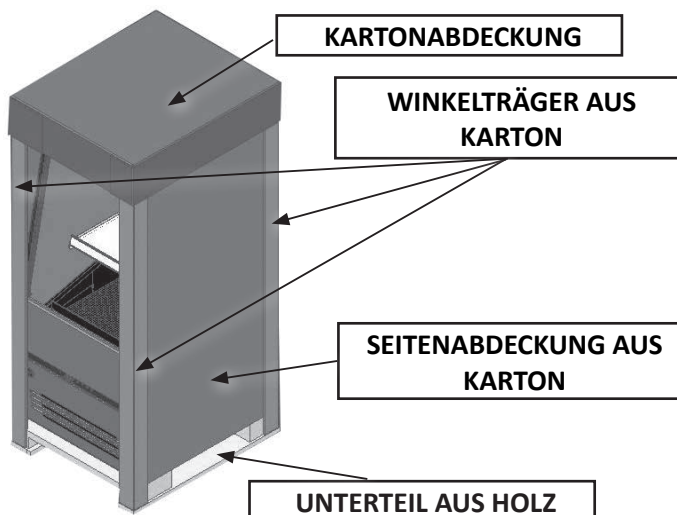

7.2 WAHL DES AUFSTELLUNGORTES

Für einen störungsfreien Betrieb des Kühlregals sind bei der Wahl des Aufstellungsortes unbedingt nachstehende Punkte zu beachten:

- Kühlregal nicht im Freien aufstellen.
- Kühlregal nicht in der Nähe von Wärmequellen, wie z. B. Heizungen aufstellen.
- Direkte Sonnenbestrahlung (z.B. durch Fenster) vermeiden.
- Kühlregal nicht der Zugluft von Ventilatoren oder offenen Türen aussetzen.
- Abluft von Klima-/Belüftungsanlagen beachten.
- Sockelbereich des Kühlregals nicht mit Gegenständen, wie zum Beispiel mit Warenkartons zustellen.
- Es ist unendbehrlich, daß für die Kondensator-gruppe ein freier Luftwechsel sichergestellt wird; weshalb die Belüftungsgitter nicht von Schachtel oder Anderes verstellt sein dürfen und der Abstand von der Mauer muß mindestens 10 cm betragen.

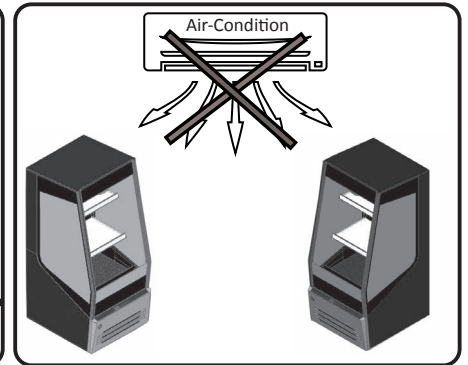
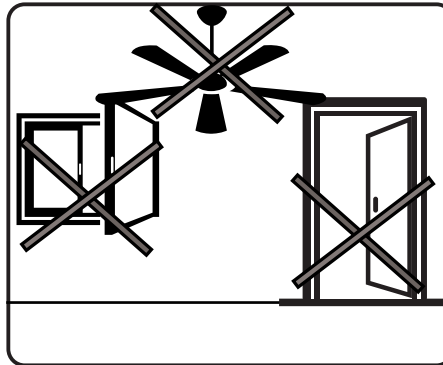
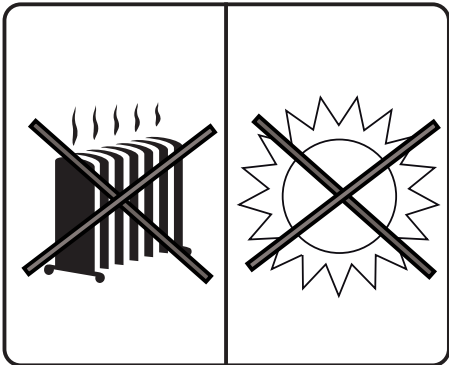
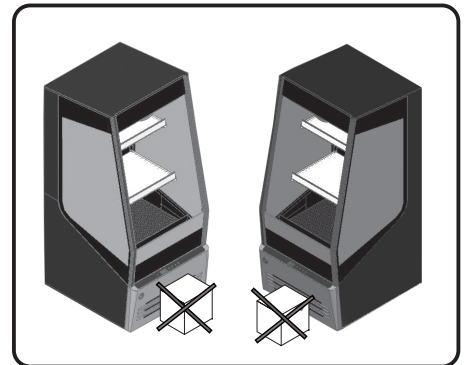

7.3 AUFSTELLUNG



Das Gerät ist mit 4 unidirektionalen Rädern und 2 einstellbaren Ablagen ausgestattet. Zum Anhalten und Positionieren des Geräts sind die Füße 10 mm tiefer als die Räder an- oder abzuschrauben.

Das gerät muss, sobald es aufgestellt worden ist, auf dem boden stabilisiert werden.

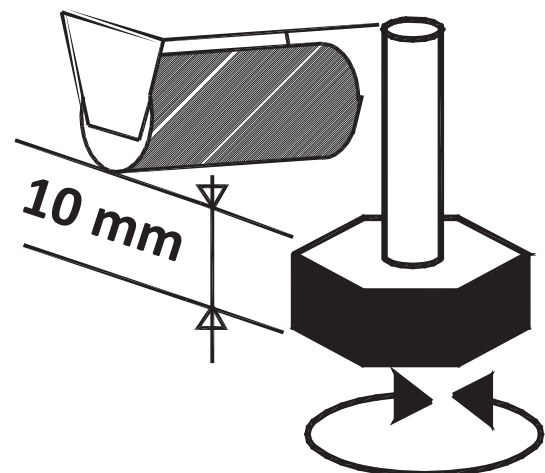

7.4 LADEN



Die angegebene Ladekapazität darf nicht überschritten werden, damit die korrekte Luftzirkulation unverändert bleibt und die Temperatur des Produkts sich nicht erhöht.



Für eine korrekte Luftzirkulation ist es notwendig, einen freien Raum von 5 cm zwischen dem Produkt und jeder Ablage zu lassen.

7.5 WEITERE INFORMATIONEN

Nachdem die Verpackung abgenommen wurde ist eine sorgfältige Reinigung des ganzen Gerätes vorzunehmen, indem lauwarmes Wasser und 5%haltige Neutro-Seife anzuwenden ist; schließlich mit einem weichen Tuch abtrocknen. Für die Teile aus Glas sind ausschließlich spezifische Produkte anzuwenden sowie Wasser zu vermeiden, welches Kalkablage hinterläßt.

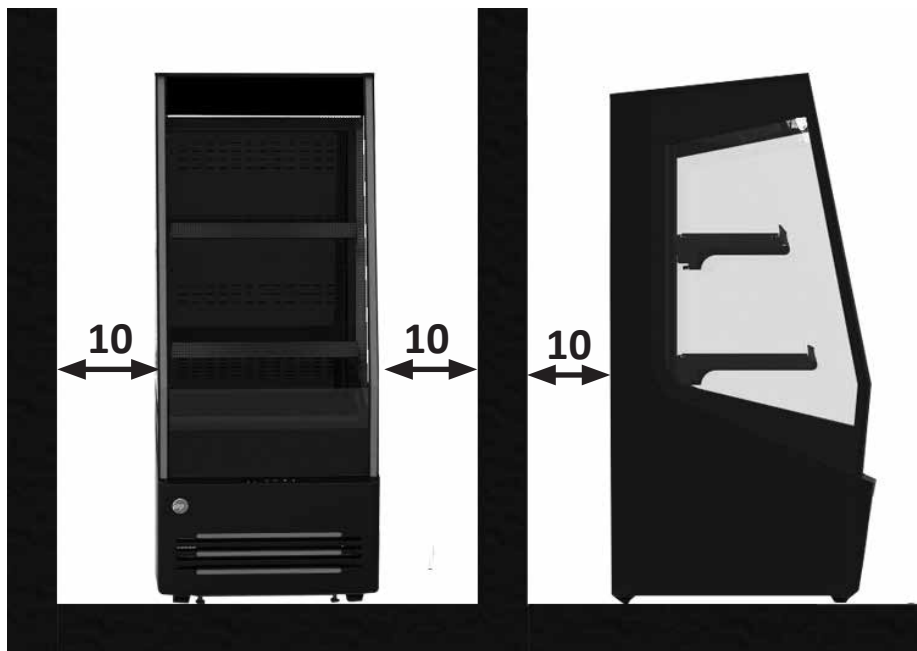

 Die angegebenen Abstände (cm) für die korrekte Installation des Geräts müssen unbedingt eingehalten werden.

- Das Gerät muß auf einem ebenen Boden, und fern von Wärmequellen (Heizkörper, Öfen usw.) aufgestellt werden und darf nicht Sonnenstrahlen ausgesetzt werden.
- Es ist erforderlich, daß der Kondensatorgruppe ein freier Luftwechsel sichergestellt ist und deshalb dürfen die Belüftungszonen nicht von Schachteln oder anderem verstellt sein.
- Das Gerät aufstellen so daß der Stecker leicht zugänglich ist.
- Das Gerät ist nicht widerstandsfähig gegen Flüssigkeiten, die von oben einfiltrern.
- Vermeiden Sie es daher, Behälter mit Flüssigkeiten direkt auf der Oberfläche des Kühlers abzustellen.

 **DAS GERÄT IST NICHT FÜR DIE AUFSTELLUNG IN BRANDGEFÄHRDETEN, EXPLOSIONSGEFÄHRDETEN ODER STRAHLENBELASTETEN RÄUMEN GEEIGNET.**

Die äußeren Umgebungsbedingungen für eine reguläre Funktion des Gerätes sind auf dem **technischen Datenschild** angeführt.

7.6 INBETRIEBNAHME



Wurde das Kühlregal zum Zweck der Einbringung oder der Montage von Zubehör stark gereinigt, so muß das Kühlregal vor der Inbetriebnahme mindestens drei Stunden ruhen. Hierdurch kann sich das Schmieröl im Verdichter sammeln.

Wird dies nicht beachtet, kann es zu einem Totalschaden der Verdichter-Kältemaschine kommen.



Vergewissern Sie sich, dass die auf der Datenplakette angegebene Spannung mit der Netzspannung übereinstimmt. **DER STROMKREIS, MIT DEM DAS KÜHLGERÄT VERBUNDEN WIRD, MUSS MIT EINEM HOCHEMPFLINDLICHEN FEHLERSTROMSCHUTZSCHALTER (In=16 A, Id = 30 mA) ABGESICHERT UND MIT DER ERDUNGSANLAGE VERBUNDEN SEIN.**



Die Aufstellung hat in Übereinstimmung mit den Bestimmungen des Herstellers seitens fachlich qualifiziertem Personal and gemäß den im Bestimmungsland des Kühlmöbels geltenden Normen für Elektrotechnik zu erfolgen. Eine unsachgemäße Aufstellung kann Personen und Sachschäden sowie an Tieren verursachen, für die der Hersteller keine Verantwortung übernimmt.

Der Hersteller lehnt jegliche Verantwortung für eventuelle Schäden an Personen oder Gegenständen ab, die durch Nichtbeachtung dieser Vorschrift verursacht wurden.

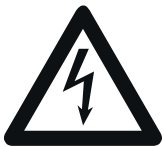

Die Erdung ist für ein korrektes Funktionieren des Geräts notwendig und obligatorisch. Verwenden Sie für den Stromanschluss auf keinen Fall Reduzierstecker, Verlängerungskabel, Adapter oder Steckerleisten. Der Netzanschluss muss folglich DIREKT ausgeführt werden.

Das Kabel ist ordentlich, vor Stößen geschützt und weder in der Nähe von Flüssigkeiten oder Wasser, noch von Wärmequellen zu verlegen. Es darf nicht beschädigt sein. Bei Bruch des Stromkabels, muss es durch den Hersteller oder durch eine damit beauftragte Firma ersetzt werden. Der Zugang zum Stecker ist auch bei aufgestelltem Kühlmöbel zu gewährleisten.

8. WARTUNG



ACHTUNG!

JEDER AM GERÄT DURCHGEFÜHRTE EINGRIFF DURCH DEN BENUTZER ERFORDERT UNBEDINGT DAS HERAUSZIEHEN DES STECKERS AUS DER STECKDOSE.

Der Verantwortliche für das Gerät muss die Wartungsfristen in der untenstehenden Tabelle kontrollieren und einhalten.

ARBEIT	FREQUENZ	ORDENTLICHE WARTUNG / AUSSERORDENTLICHE	BEFUGTES PERSONAL
Pulizia delle superfici esterne	In funzione dell'uso	Ordinaria	Utilizzatore
Reinigung der zugänglichen Innenteile (keine Werkzeuge verwenden)	Je nach Gebrauch	Ordentliche	Benutzer
Kontrolle des Stromkabels, der Stecker und/oder Steckdosen	Wöchentlich	Ordentliche	Benutzer
Kontrolle des Abflussrohrs der Abtropfplatte	Je nach Gebrauch	Ordentliche	Technischer Kundendienst
Kontrolle der internen Leistungskabel und Leistungsanschlüsse	Wöchentlich	Ordentliche	Technischer Kundendienst
Austausch der Led-Lampen	-	Ausserordentliche	Technischer Kundendienst
Austausch des Stromkabels	-	Ausserordentliche	Technischer Kundendienst



Jegliche andere, nicht in den vorangehenden Punkten vorgesehene Wartungsarbeit ist von Service-Zentren, die durch unsere Händler autorisiert sind, oder von qualifiziertem Personal durchzuführen.

9. REINIGUNG

9.1 REINIGUNG AUSSEN

Damit die Oberflächen des Gerätes gut erhalten bleiben ist eine periodische Reinigung durchzuführen.

- ① **EXTERNER GEHÄUSE:** Wenn erforderlich vorsichtig mit einem, in einer Lösung von Wasser und neutralem Waschmittel getränkten weichen Tuch reinigen.
- ② **OBERFLÄCHEN AUS ROSTFREIEM STAHL:** Mittels lauwarmen Wasser und Neutro-Seifen reinigen, sowie mit weichem Tuch abtrocknen, Risper oder Stahlwolle vermeiden, welche die Oberflächen beschädigen.
- ③ **OBERFLÄCHEN AUS PLASTIKMATERIAL:** Mittels Wasser und Neutro-Seifen waschen, mit weichem Tuch spülen und abtrocknen; absolut die Anwendung von Alkohol, Azeton und Lösemittel vermeiden, welche die Oberflächen auf die Dauer beschädigen.
- ④ **OBERFLÄCHEN AUS GLAS:** Ausschließlich für die Reinigung von Glas spezifisch geeignete Produkte verwenden. Die Anwendung von Wasser wird nicht empfohlen, welches Kalkreste auf Glasflächen interläßt.

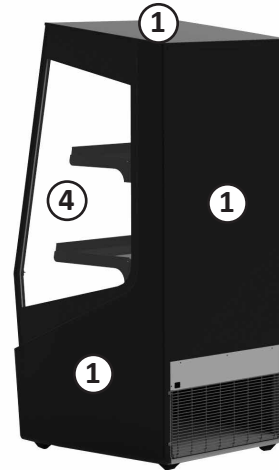
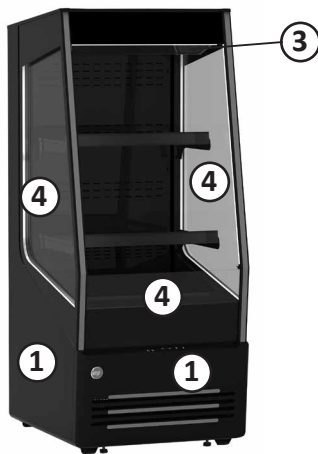

9.2 REINIGUNG INNEN

Für die periodische Reinigung der Wanne ist wie folgt vorzugehen:

1. Ware aus der Wanne nehmen.
2. Ausziehen des Steckers.
3. Bevor man der Reinigungsvorgang beginnt, muß die Wannentemperatur der Umgebungstemperatur gleich sein.
4. Entnehmen Sie die Platte und achten Sie darauf, dass diese waagrecht bleibt, um zu vermeiden, dass Schmutz o.ä. in das Gehäuse fällt.
5. Säubern Sie die Platte mit Wasser und neutraler Seife, spülen Sie sie ab und trocknen Sie sie mit einem weichen Tuch.
6. Säubern Sie den darunter liegenden Bereich, indem Schmutzpartikel und evtl. Reste mit einem speziellen Sauger aufgesaugt werden.
7. Die Wanne waschen und sorgfältig spülen und trocknen.
8. Die Zahnstangenschiene, welche die Ablagen halten mit einem Luftstrahl reinigen.
9. Rimettere in funzione l'apparecchio e caricare il prodotto.

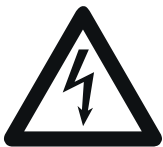

Verwenden Sie keinen Wasserstrahl für die Reinigungsvorgänge: Sie könnten die elektrischen Teile beschädigen.

Verwenden Sie keine mechanischen Geräte oder andere als die vom Hersteller empfohlenen Hilfsmittel, um den Abtauprozess zu beschleunigen.

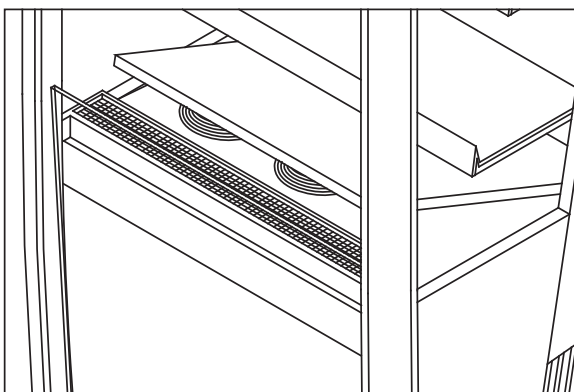

Die Geräte führen das Abtauen automatisch durch.

Das Tauwasser aus dem Verdampfer wird in einer entsprechenden Wanne gesammelt, trinkt dort ein saugfähiges Gewebe und verdunstet dank der vom Kühlsystem abgegebenen Wärme.

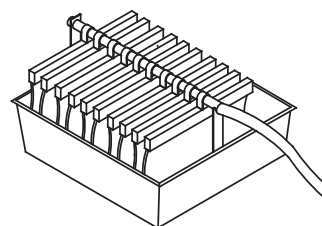

Die Auffangwanne regelmäßig kontrollieren und reinigen. Eventuellen Schmutz und/oder Rückstände absaugen, nachdem die Halterung des Sauggewebes entfernt wurde.

10. TEMPERATUREINSTELLUNG UND STEUERUNGEN

Jeder Gerät ist mit einem Elektronik-Aggregat zur Aufrechterhaltung der Temperatur im Behälter ausgestattet.

Dieser Temperaturregler wird in der Fabrik geeicht und dürfte von dem Benutzer nicht berührt werden. Nur wenn die Durchschnittstemperatur zu kalt oder nicht kalt genug sein sollte ist wie folgt vorzugehen:

- **Taste (C) drücken**, um den aktuell eingestellten Wert zu anzeigen
- **Taste (A) oder Taste (B) drücken**, um den Sollwert zu erhöhen oder zu gesenken.
- **Taste (C) drücken**, um den neuen Sollwert zu speichern.

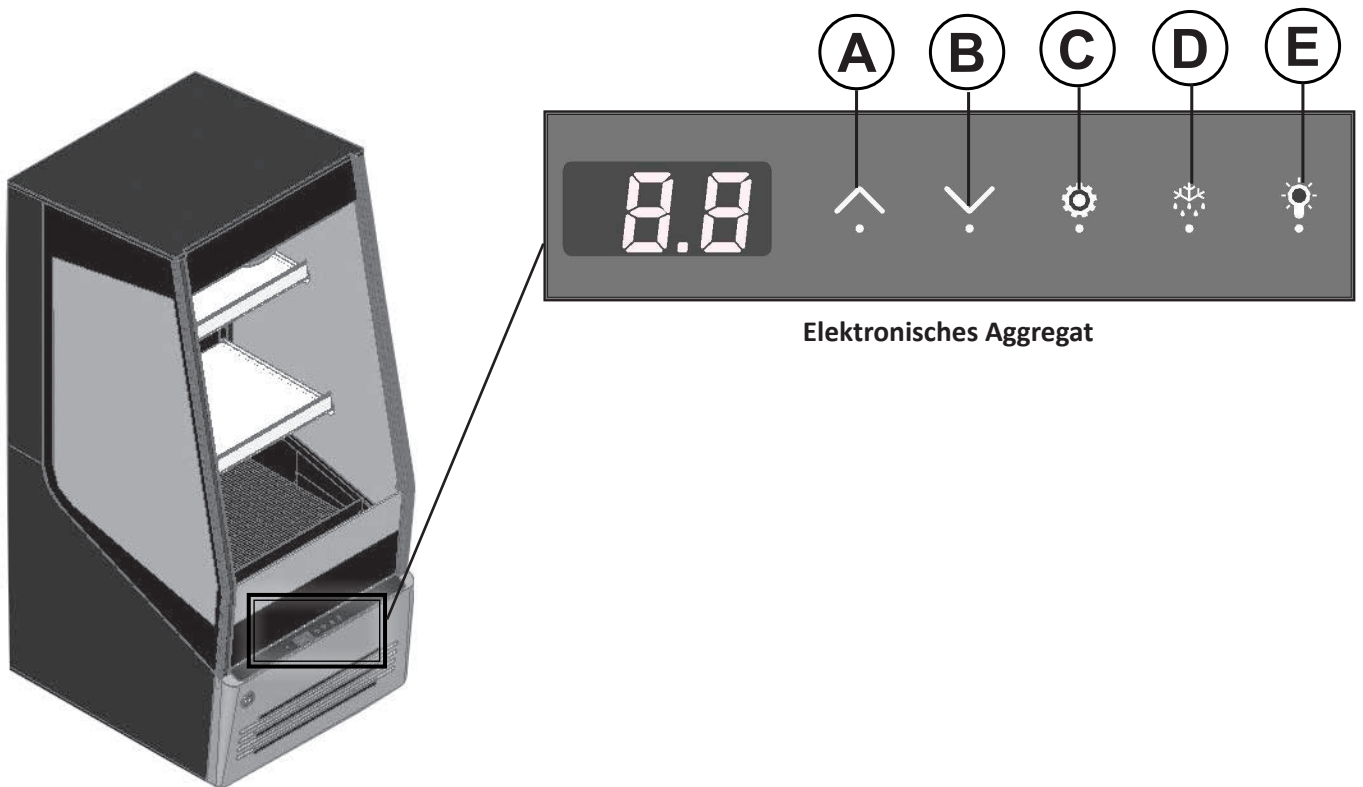

- A) Druckknopf für Temperaturerhöhung
- B) Druckknopf für Temperatursenkung
- C) Druckknopf für Temperaturanzeige
- D) Druckknopf manuelle isches Abtauen (auf der Taste drücken um das Abtauen zu starten)
- E) Licht Schalter

11. LÄNGERES ABSCHALTEN

Wenn das Gerät für längere Zeiträume nicht im Betrieb steht, sind folgende vorbeugend Vorgänge durchzuführen:

- Stecker von der Steckdose ausziehen
- Das Gerät gut reinigen und trocknen
- Das Gerät mit einem Tuch abdecken, in einem trockenen Raum, geschützt von externen atmosphärischen Einwirkungen, abstellen.

12. PROBLEME UND LÖSUNGEN

Die Funktionsstörungen die bei Kühlgeräten auftreten sind zum größten Teil auf mangelhafte Elektro-Installation zurückzuführen.

Es handelt sich somit um Ursachen die vor Ort einfach zu beseitigen sind.

DAS GERÄT FUNKTIONIERT NICHT

URSACHE	URSACHE	BEFUGTES PERSONAL
Kontrollieren, daß der Strom regulär in der Steckdose ankommt	Den Stecker einstecken	Benutzer
Kontrollieren, daß der Stecker richtig in der Steckdose steckt	Den Stecker richtig einstecken	Benutzer
Kontrollieren, daß Stromkabel nicht defekt ist	Das Steckerkabel austauschen	Technischer Kundendienst

Liegt die Störung nicht an einem der oben erwähnten Gründe, ist sofort der nächstgelegene Kundendienst zu verständigen. Das Kühlmöbel muss unbedingt ganz ausgeräumt werden und die Lebensmittel müssen sofort in geeigneten Tiefkühltruhen oder Tiefkühlräumen zwischengelagert werden, um zu garantieren, dass die Lebensmittel ihre Lagertemperatur beibehalten.

DIE INNENTEMPERATUR IST NICHT TIEF GENUG: DIE INNENTEMPERATUR IST NICHT TIEF GENUG

URSACHE	URSACHE	BEFUGTES PERSONAL
Stellen Sie sicher, dass das Möbel korrekt beschickt wurde	Das Produkt richtig laden	Benutzer
Überprüfen, daß sich das Gerät nicht in der Nähe einer Wärmequelle befindet	Das Gerät richtig aufstellen	Benutzer
Die Temperatureinstellung kontrollieren	Impostare la temperatura corretta	Benutzer

Liegt die Störung nicht an einem der oben erwähnten Gründe oder bei anhaltender Störung trotz Ausführung obiger Kontrollmaßnahmen, ist sofort der nächstgelegene Kundendienst zu verständigen.

DAS GERÄT IST GERÄUSCHVOLL

URSACHE	URSACHE	BEFUGTES PERSONAL
berprüfen ob alle Schrauben und Bolzen gut angezogen sind	Avvitare le viti	Benutzer
Kontrollieren ob das Gerät gut nivelliert ist	Posizionare correttamente l'apparecchio	Benutzer
Überprüfen ob ein Rohr oder ein Ventilatorrad mit irgendeinem anderen Teil des Gerätes in Kontakt kommt.	Die Eistheke ausschalten und die Teile, die sie berühren, abrücken; wenn das Problem bestehen bleibt, muss der Kundendienst kontaktiert werden.	Technischer Kundendienst

Bei anhaltender Störung ist der nächstgelegene Kundendienst zu verständigen.

13. NACHTVORHANG (Optional)



WÄHREND DEN GESCHÄFTSSCHLUSSZEITEN DEN NACHTVORHANG ERHEBEN. DIESE MASSNAHME ERLAUBT EINENE BEDEUTENDE ENERGIEERSPARNIS.

MIT VORHANG ANGEHOBE LICHT ZU

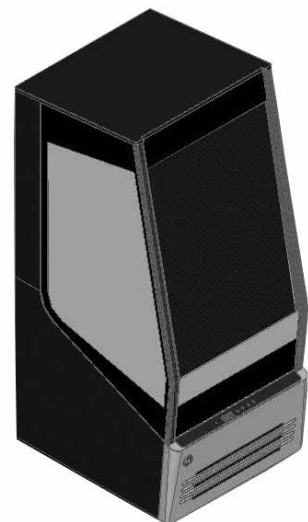
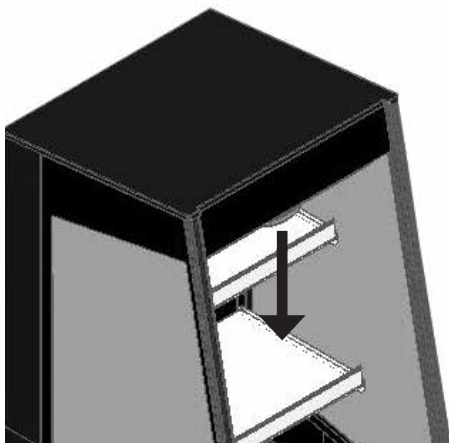

15. SCHALTPLAN JOY 30 LITE

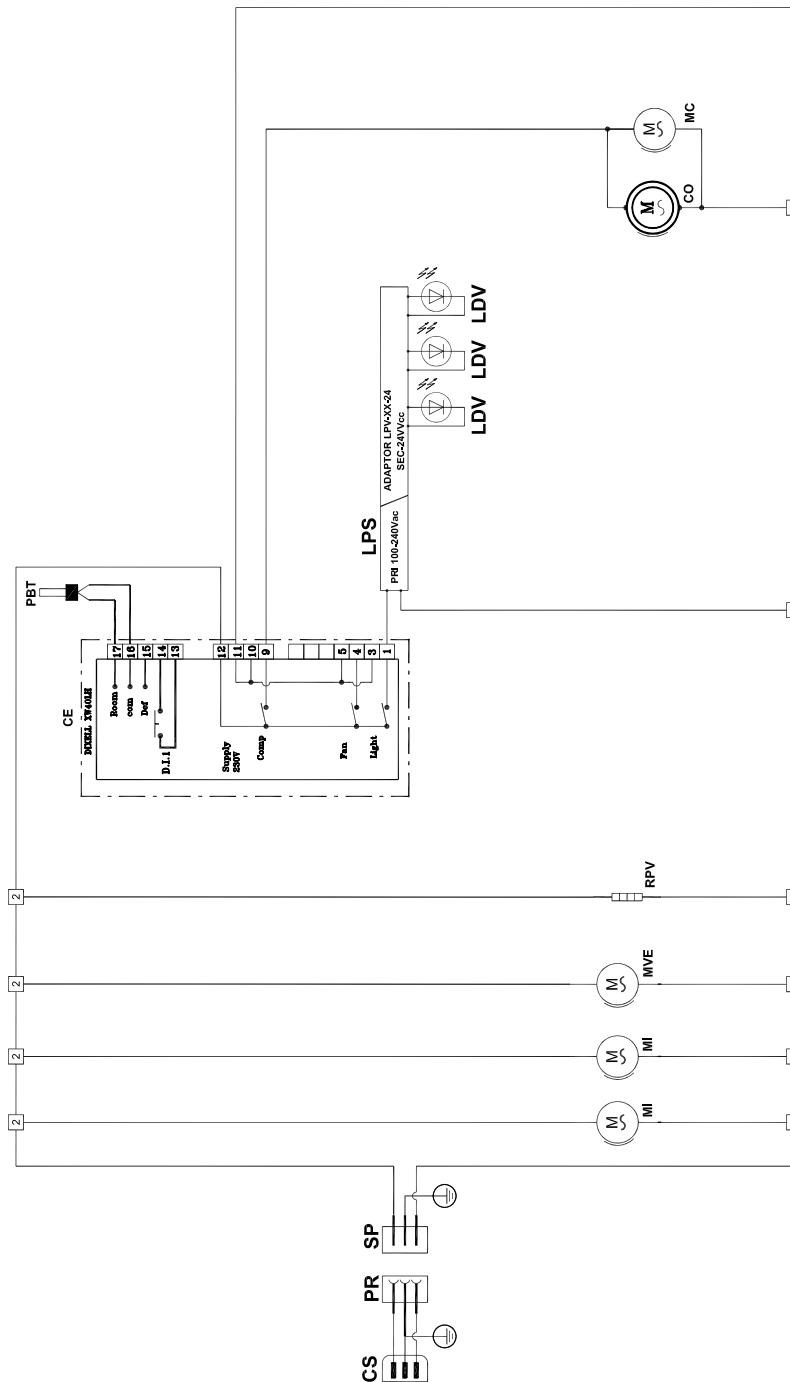

BEZUG	GERÄT
CE	Elektronisches Aggregat
CO	Kompressor
CS	Steckerkabel
LDV	Led-Lampe im Innern der Wanne
LPS	Led-Versorgung
MC	Lüftermotor Kondensator
MI	Motorlüfter
MVE	Motorlüfter Wanne Wasserverdampfung
PR	Netzkabel
PBT	Temperatursonde
RPV	Widerstand Glasrahmen
SP	Netzstecker

16. SCHALTPLAN JOY 30 PRIME

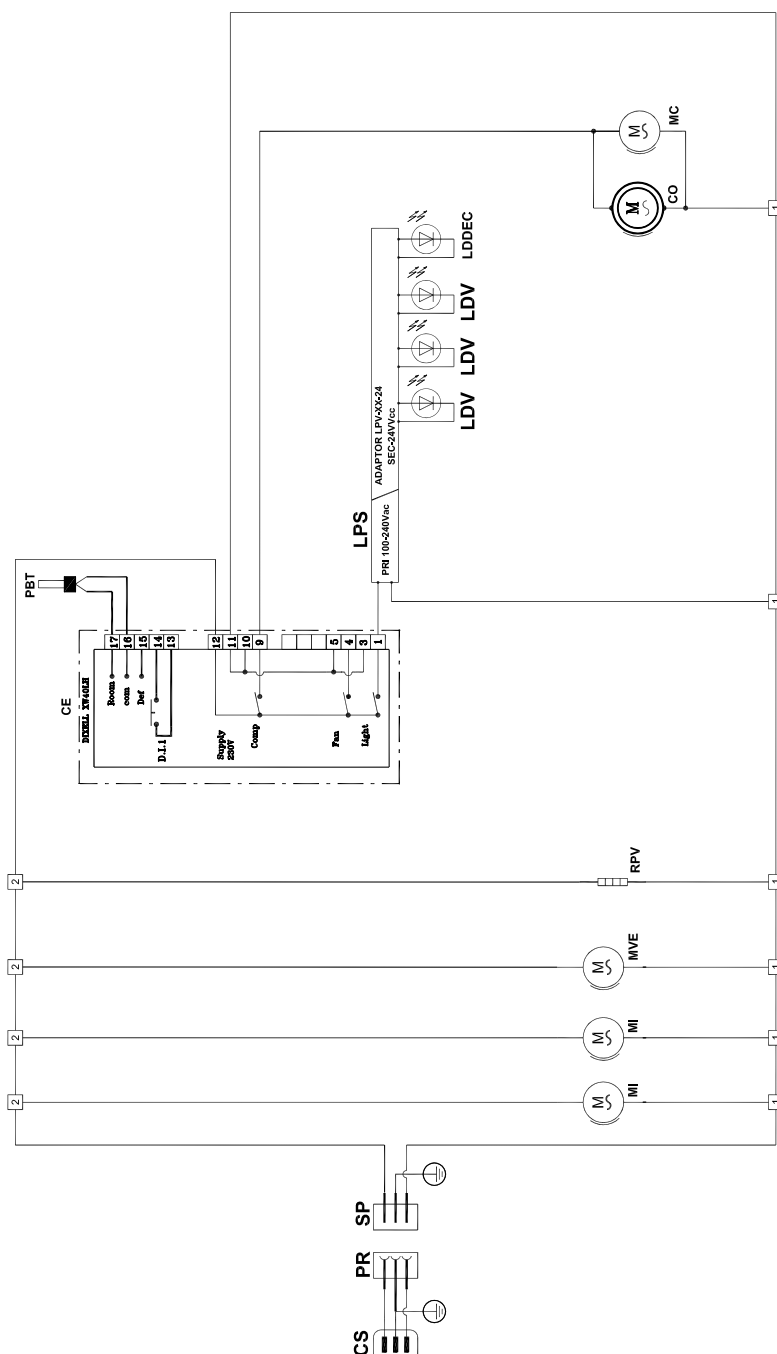

BEZUG	GERÄT
CE	Elektronisches Aggregat
CO	Kompressor
CS	Steckerkabel
LDV	Led-Lampe im Innern der Wanne
LDDEC	Dekor-Led
LPS	Led-Versorgung
MC	Lüftermotor Kondensator
MI	Motorlüfter
MVE	Motorlüfter Wanne Wasserverdampfung
PR	Netzkabel
PBT	Temperatursonde
RPV	Widerstand Glasrahmen
SP	Netzstecker

El presente manual ha sido redactado de manera simple y racional para que, al leerlo, usted conozca a fondo su mueble.

Se recomienda leer atentamente el contenido del manual y conservarlo junto con el mueble. El fabricante declina toda responsabilidad por daños causados a personas o a objetos por incumplimiento de las advertencias incluidas en el presente manual.

Toda persona que use el mueble debe leer el presente manual de uso.

ÍNDICE

1 - DESCRIPCIÓN GENERAL	PAG. 69
2 - ESPECIFICACIONES TÉCNICAS	PAG. 70
3 - NOTAS Y ADVERTENCIAS	PAG. 71
4 - IDENTIFICACIÓN DEL EQUIPO	PAG. 71
5 - SEGURIDAD	PAG. 72
5.1 - INDICACIONES DE SEGURIDAD PARA APARATOS QUE UTILIZAN REFRIGERANTE R290 (PROPANO)	PAG. 72
5.2 - USO	PAG. 72
5.3 - INDICACIONES DE SEGURIDAD	PAG. 73
6 - ELIMINACIÓN DE MATERIALES USADOS	PAG. 74
7 - INSTALACIÓN	PAG. 74
7.1 - ALMACENAMIENTO Y DESEMBALAJE	PAG. 74
7.2 - ELIGIR DONDE COLOCAR EL MUEBLE	PAG. 75
7.3 - UBICACIÓN	PAG. 75
7.4 - CARGA	PAG. 76
7.5 - INFORMACIÓN ADICIONAL	PAG. 76
7.6 - PUESTA EN FUNCIONAMIENTO	PAG. 77
8 - MANUTENZIONE	PAG. 77
9 - LIMPIEZA	PAG. 78
9.1 - LIMPIEZA EXTERIOR	PAG. 78
9.2 - LIMPIEZA INTERIOR	PAG. 78
10 - REGOLAZIONE TEMPERATURA E COMANDI	PAG. 79
11 - APAGADO PROLONGADO	PAG. 79
12 - INCONVENIENTI E SOLUZIONI	PAG. 80
13 - CORTINA NOCHE (Opcional)	PAG. 80
14 - ESQUEMA ELÉCTRICO DELIGHT LITE	PAG. 81
15 - ESQUEMA ELÉCTRICO DELIGHT PRIME	PAG. 82

SÍMBOLOS DEL MANUAL

En el manual se utilizan algunos símbolos para llamar la atención del lector y poner en evidencia algunos aspectos particularmente importantes del tratamiento.

A continuación encontrará el significado de los distintos símbolos utilizados.



¡ATENCIÓN! - Información relacionada con la seguridad del encargado del reabastecimiento y la integridad de la máquina y los productos.



¡ATENCIÓN! - Descripciones inherentes al manual en cuestión.



PERICOLO! - Piezas eléctricas con tensión.



PERICOLO! - Peligro de inflamabilidad.



¡ATENCIÓN! - Operaciones de competencia exclusiva de personal especializado en mantenimiento extraordinario y reparaciones.



¡ATENCIÓN! - Uso de carretillas elevadoras, transpaletas, con características adecuadas y conducidas por personal cualificado.

1. DESCRIPCIÓN GENERAL

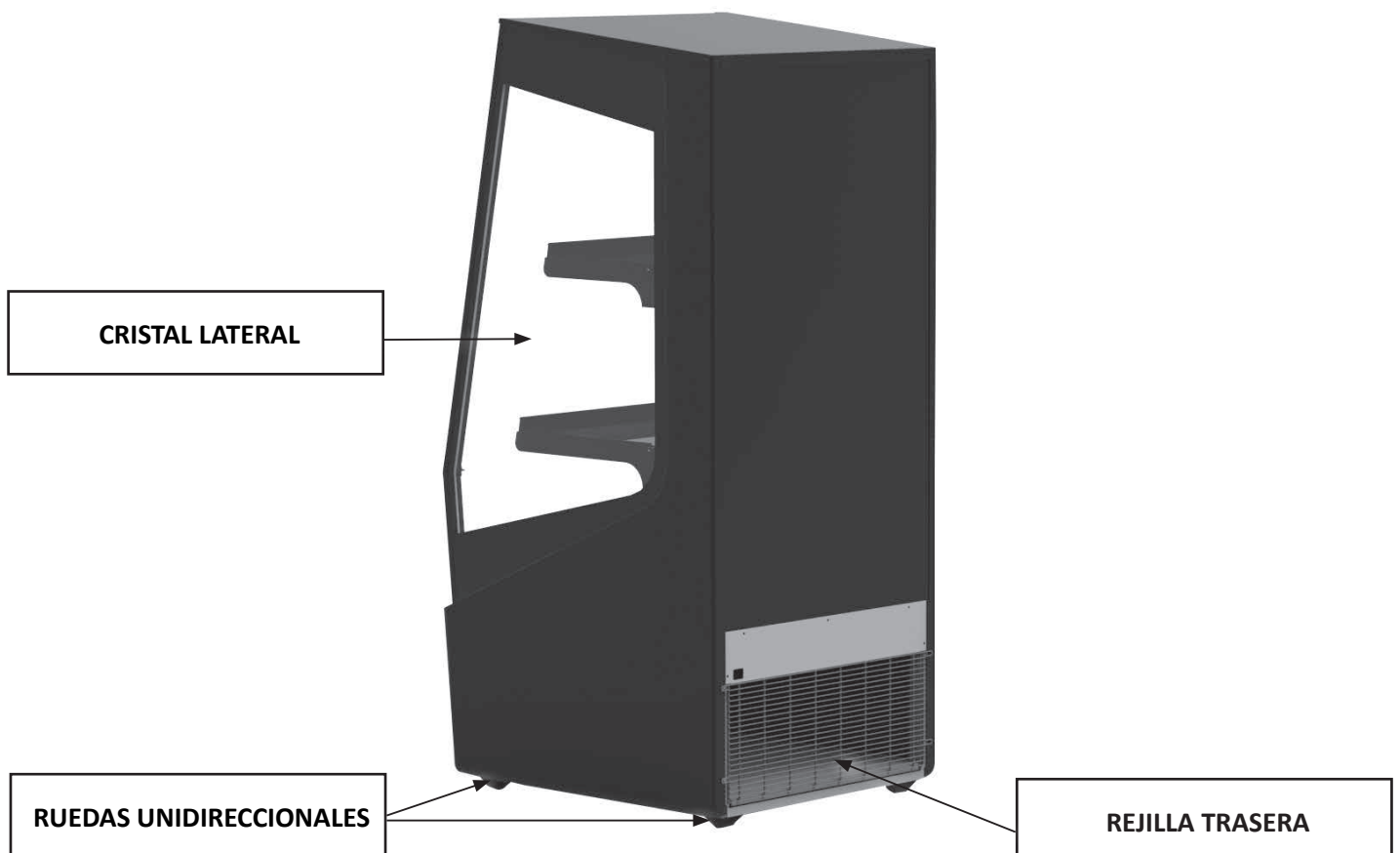
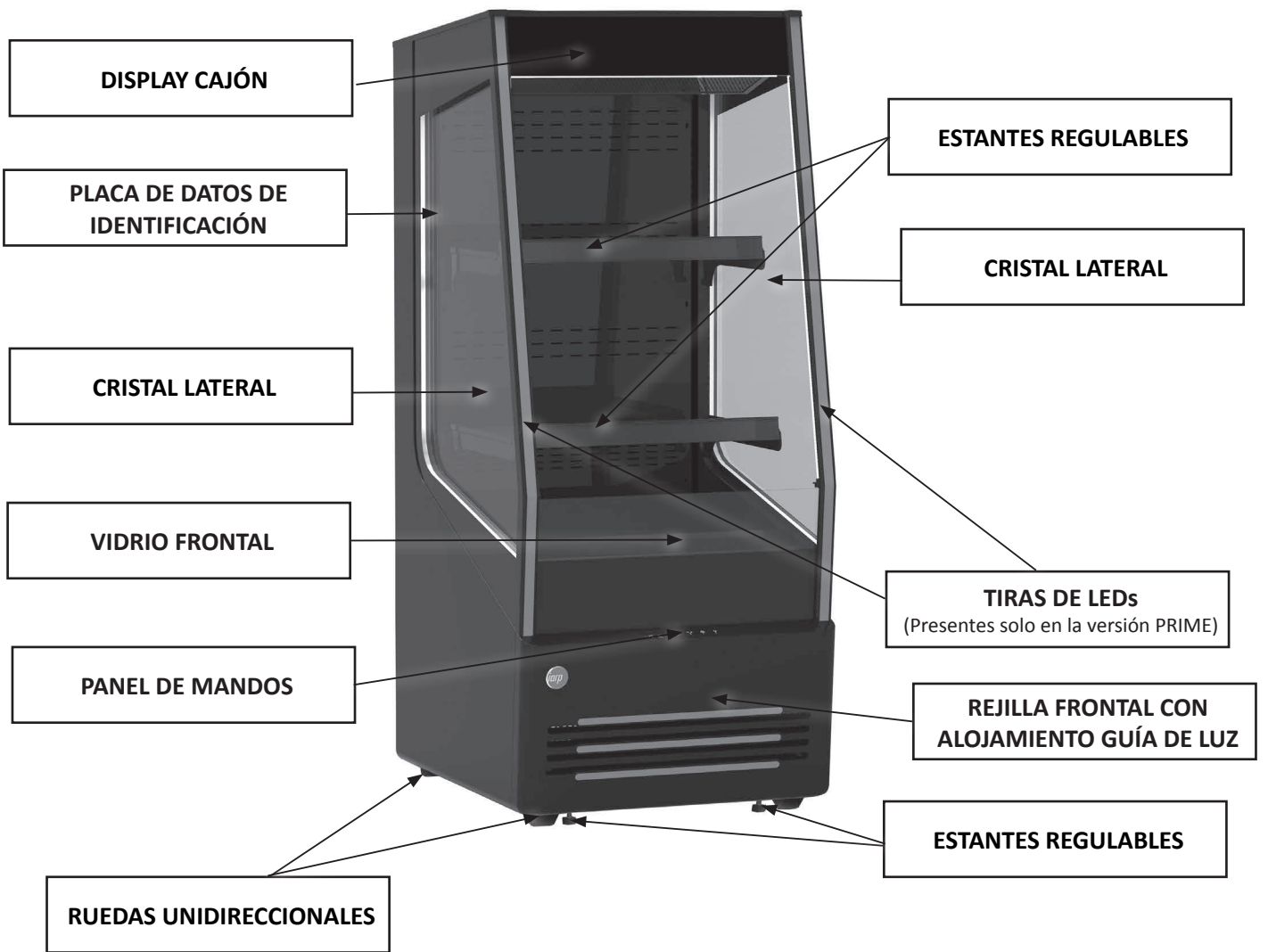

2. ESPECIFICACIONES TÉCNICAS

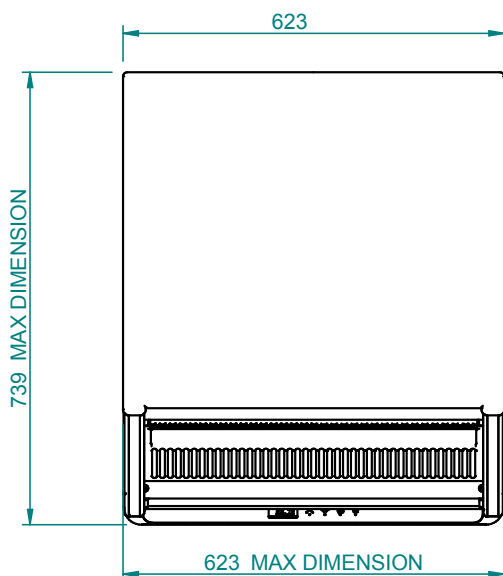
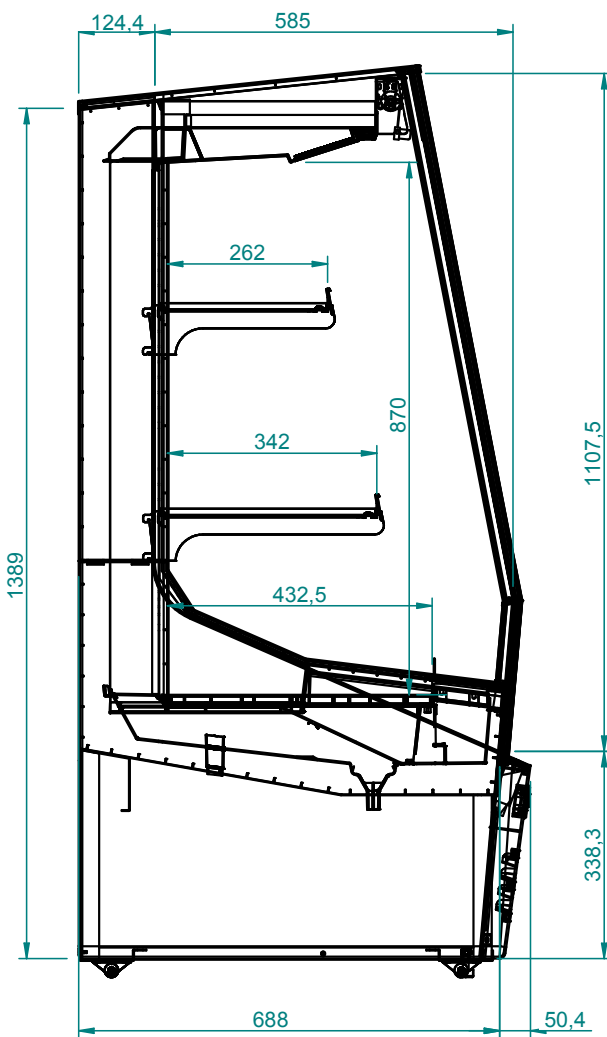
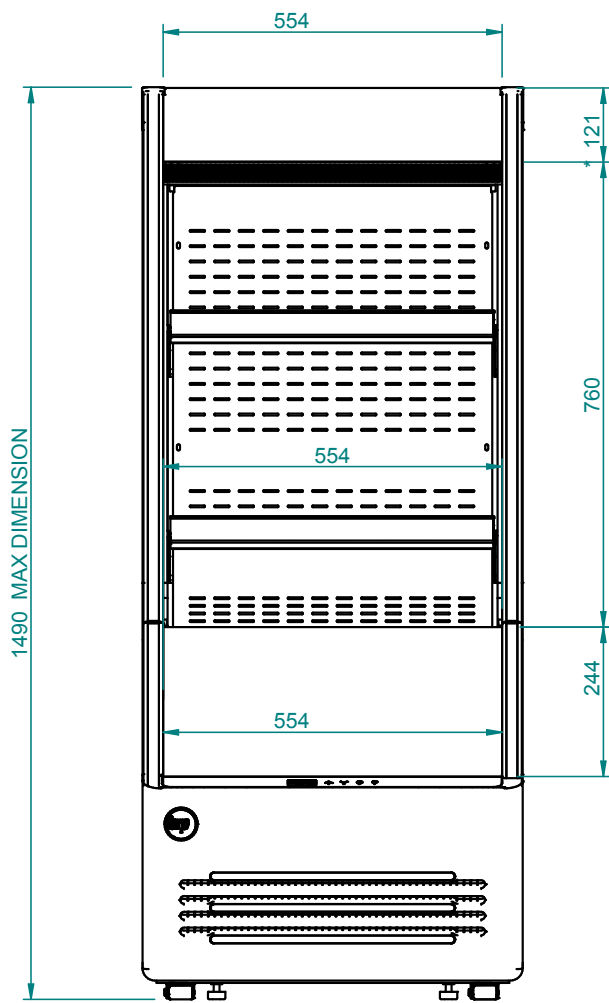

Dimensiones exteriores (ancho x profundidad x altura) (mm)	623 x 739 x 1490
Volumen Bruto (litros)	330
Volumen neto (litros)	163
Refrigeración	Ventilada
Descongelamiento	Automática
Clase climática	3
Clasificación de temperatura	M2 (-1°C / 7°C)
Refrigerante	R290
Alimentación eléctrica (V / Hz)	230 / 50

3. NOTAS Y ADVERTENCIAS



Il contenuto di questo manuale è di natura tecnica e di proprietà di EPTA s.p.a. è vietato riprodurre, divulgare o modificare interamente o parzialmente il suo contenuto senza autorizzazione scritta. La società proprietaria tutela i propri diritti a norma di legge.

La empresa no asume responsabilidad alguna por daños a personas, animales o al producto conservado, en los siguientes casos:

- Mal uso del equipo o uso por parte de personal sin idoneidad ni autorización.
- Incumplimiento de las normas vigentes.
- Instalación incorrecta y/o defectos de alimentación.
- Incumplimiento del presente manual.
- Incumplimiento del programa de mantenimiento.
- Modificaciones no autorizadas.
- Instalación en el equipo de piezas de repuestos no originales.
- Instalación y uso del equipo para fines diferentes de los que han caracterizado su diseño y venta.
- Alteración o daño del cable de alimentación.

La responsabilidad de que se apliquen los siguientes requisitos de seguridad está a cargo del personal técnico responsable de las actividades previstas en el equipo, quien debe asegurarse de que el personal autorizado:

- Esté cualificado para desarrollar la actividad requerida.
- Conozca y cumpla estrictamente las disposiciones incluidas en el presente documento.
- Conozca y ponga en práctica las normas de seguridad de carácter general aplicables al equipo.



La alteración o el reemplazo no autorizado de una o varias piezas del equipo, el empleo de accesorios que modifican el uso del equipo y el uso de piezas de repuesto diferentes de las recomendadas, pueden causar riesgos de accidentes.



Cualquier intervención en el equipo requiere, sin excepción, que se desconecte la toma de corriente y, de todos modos, ninguna protección (rejilla, cárter) debe ser retirada por personal sin cualificar. Evitar hacer funcionar el congelador con dichas protecciones desmontadas.

4. IDENTIFICACIÓN DEL EQUIPO

- Para obtener los datos técnicos, localizar la placa aplicada en la máquina.
- Controlar el modelo de la máquina y la tensión de alimentación antes de efectuar cualquier operación.
- Si se detectan divergencias, contactar inmediatamente con el fabricante o el proveedor.

1. Fabricante
2. Modelo
3. Código
4. Marcado de conformidad
5. Tensión de alimentación (V)
6. Frecuencia de alimentación (Hz)
7. Potencia eléctrica absorbida (W)
8. Potencia máx. lámpara (W)
9. Clase climática
10. Tipo y cantidad de refrigerante.

XXXXXX	Epta ①	MOD. DELIGHT ②	③ CE		
		⑤ XXX V ⑥ XX Hz	CLASSE CLIMATICA (EN 60335-2-89) X CLIMATIC CLASS (EN 60335-2-89) (30°C-55% R.H.)		
dis.	POTENZA NOMINALE RATED POWER	⑦ XXX W	POTENZA IN SBRINAMENTO DEFROSTING POWER	-	
	CORRENTE NOMINALE RATED CURRENT	XX A	CORRENTE IN SBRINAMENTO DEFROSTING CURRENT	-	
XXXXXX	ESPANDENTE FOAMING AGENT	HC - CYCLOPENTANE	⑧ XX W	ΛΛΛ XX W	
	TIPO REFRIGERANTE REFRIGERANT TYPE	XXXa	QUANTITA' REFRIGERANTE REFRIGERANT AMOUNT	XXX Kg	
cod.	TIPO REFRIGERANTE REFRIGERANT TYPE	-	⑩	QUANTITA' REFRIGERANTE REFRIGERANT AMOUNT	-
	CONTIENE GAS FLUORURATI AD EFFETTO SERRA DISCIPLINATI DAL PROTOCOLLO DI KYOTO; SISTEMA ERMETICAMENTE SIGILLATO CONTAINS FLUORINATED GREENHOUSE GASES COVERED BY THE KYOTO PROTOCOL; SYSTEM HERMETICALLY SEALED				
	CLASSE CLIMATICA (EN23953) CLIMATIC CLASS (EN23953)	X/XX ⑨ (XX°C-XX%R.H.)	CODICE PRODOTTO PRODUCT CODE	----- ③	
	MATRICOLA SERIAL NUMBER		MATRICOLA DI PROPRIETA' PROPERTY NUMBER		
	VOLUME LORDO GROSS VOLUME	XXX L		X	



Está terminantemente prohibido retirar, adulterar la placa y modificar o alterar sus datos.

5. SEGURIDAD

5.1 INDICACIONES DE SEGURIDAD PARA APARATOS QUE UTILIZAN REFRIGERANTE R290 (PROPANO)



El propano es un gas natural sin repercusiones para el medio ambiente, pero inflamable. Es, por tanto, indispensable asegurarse de que todos los tubos del circuito no están dañados antes de conectar el aparato a la red de alimentación.

El local debe disponer de un volumen mínimo de 1 m³ por cada 8 gr. de refrigerante. La cantidad de refrigerante del aparato está indicada en la placa de datos técnicos del aparato. En caso de pérdida de refrigerante evite que las llamas libres o las fuentes de encendido se encuentren cerca del punto de fuga. Preste atención para no dañar los tubos del circuito refrigerante durante la colocación, la instalación y la limpieza. **Evite fuegos o chispas en el interior del aparato.**



EN CASO DE DAÑOS:

- Mantener alejado el equipo de llamas o fuentes de ignición.
- Ventilar bien el lugar durante algunos minutos.
- Apagar el equipo y desconectar la clavija de alimentación.
- Informar al servicio de asistencia a clientes.
- Cuanto más refrigerante contiene el equipo, más grande debe ser el lugar donde se encuentra el equipo.
- En lugares demasiado pequeños, en caso de fuga, puede formarse una mezcla inflamable de aire y gas.



¡ATENCIÓN! No dañe el circuito refrigerante.

¡ATENCIÓN! No dañe las paredes internas o externas del aparato: el circuito del fluido refrigerante podría dañarse. En caso de que las paredes estén dañadas no encienda el aparato y contacte un centro de asistencia.



¡ATENCIÓN!

El mantenimiento debe ser efectuado por personal técnico entrenado y habilitado para intervenir en refrigerantes inflamables.

5.2 USO

EL APARATO DEBE SER EXCLUSIVAMENTE USADO PARA LA CONSERVACIÓN, EXPOSICIÓN Y VENTA DE BEBIDAS ENVASADAS EN LATA O EN BOTELLA.

El fabricante no se responsabiliza por los daños provocados a personas, a objetos o al equipo debidos a la exhibición de productos diferentes de los especificados anteriormente.



¡ATENCIÓN! No utilice aparatos eléctricos en el interior de los compartimentos del aparato para conservar comida congelada a menos que estos sean del tipo recomendado por el fabricante.

¡ATENCIÓN! No use dispositivos mecánicos ni otros medios para acelerar el proceso de descongelación diferentes a los recomendados por el fabricante.



¡ATENCIÓN! Mantenga libre de obstrucciones las aperturas del ventilador en el envoltorio del aparato o en la estructura empotrada.

¡ATENCIÓN! No conservar sustancias explosivas, como recipientes bajo presión con propelente inflamable, en este aparato.

5.3 INDICACIONES DE SEGURIDAD

  Lea atentamente el manual y respete su contenido antes de instalar y utilizar el equipo.

 Conserve siempre el manual de instrucciones y en caso de venta del equipo entrégueselo al nuevo propietario.

  Este equipo es muy peligroso si se expone a la lluvia, a las tormentas y a la intemperie con el cable de alimentación enchufado.

 Los niños deben ser supervisados para asegurarse de que no jueguen con el aparato.

 L' apparecchio non e' destinato ad essere utilizzato da persone (bambini compresi) le cui capacita' fisiche, sensoriali o mentali siano ridotte, oppure con mancanza di esperienza o di conoscenza a meno che esse non abbiano potuto beneficiare, attraverso l'intermediazione di una persona responsabile della loro sicurezza, di una sorveglianza o di istruzioni riguardanti l'apparecchio. i bambini devono essere sorvegliati in modo che non giochino con l'apparecchio.

 No toque ni manipule nunca el aparato cuando esté descalzo o con las manos y los pies mojados.

 Los elementos de embalaje como las bolsas de plástico, el poliestireno o las tiras de plástico no deben dejarse al alcance de los niños, dado que son fuentes potenciales de peligro.

 No permita que los niños jueguen con el aparato, por ejemplo, sentándose en las cestas o balanceándose o aferrándose a la tapadera, dado que el recipiente podría volcarse o podrían caer los objetos eventualmente apoyados en lo alto.

 Una vez instalado el aparato asegúrese de que no toca el cable de alimentación.

 Saque la clavija para desconectar el equipo de la red de alimentación.
No tire del cable de alimentación de la clavija.

 Si el circuito refrigerante está dañado es absolutamente necesario apagar las luces.

 No guarde sustancias explosivas, como los recipientes bajo presión con propulsor inflamable, en este aparato.

 No conectar el equipo si averiado.
En caso de dudas contactar con el servicio de asistencia técnica o con el distribuidor.

 Si el cable de alimentación está dañado no utilice el aparato e intente repararlo: el mismo deberá ser sustituido por el fabricante o por su servicio de asistencia técnica.

 Las partes electricas solo pueden ser substituidas por personal calificado.

6. ELIMINACIÓN DE MATERIALES USADOS

ADVERTENCIAS PARA LA ELIMINACIÓN CORRECTA DEL PRODUCTO SEGÚN ESTABLECE LA DIRECTIVA EUROPEA 2002/96/EC
Al final de su vida útil, o producto no debe eliminarse junto a los desechos urbanos. Puede entregarse a centros específicos de recogida diferenciada dispuestos por las administraciones municipales, o a distribuidores que facilitan este servicio. Eliminar por separado un electrodoméstico significa evitar posibles consecuencias negativas para el medio ambiente y la salud derivadas de una eliminación inadecuada y permite reciclar los materiales que lo componen, obteniendo así un ahorro importante de energía y recursos. Para subrayar la obligación de eliminar por separado los electrodomésticos, en el producto aparece un contenedor de basura móvil tachado.



El símbolo en el producto o en el embalaje indica que el producto no debe considerarse residuo doméstico normal, sino que debe llevarse a un punto de recogida adecuado para el reciclaje de equipos eléctricos y electrónicos.

Si se elimina de manera apropiada el producto, se contribuye a evitar potenciales consecuencias negativas, las cuales podrían derivar de una eliminación inadecuada del producto.

Para información más detallada sobre el reciclaje del producto, contactar con la oficina municipal competente, el servicio local de eliminación de residuos o el comercio donde se ha comprado el producto.



El aparato contiene aceite, gas refrigerante inflamable, partes de plástico, partes metálicas y cristal.

¡ATENCIÓN!

El aislamiento de poliuretano usa como agente de expansión CICLOPENTANO, una sustancia que no tiene efectos en el medio ambiente, pero que es inflamable.

Para garantizar el máximo respeto del medio ambiente en el desguace se recomienda no arrojar nunca el aparato en el medio ambiente.

No arroje el embalaje del aparato a la basura, seleccione los diferentes materiales como poliestireno, cartón y bolsas de plástico. El desguace del aparato y la recuperación de los materiales que lo componen debe hacerse en pleno respeto de las normas locales vigentes sobre la materia.

7. INSTALACIÓN

7.1 ALMACENAMIENTO Y DESEMBALAJE

L'unità viene spedita ancorata su base in legno e protetta da montanti angolari e da involucro in nylon.

Tenere gli imballaggi lontano dai bambini.

Per ogni movimentazione successiva della vetrina è consigliato l'utilizzo della pedana in legno.

Togliere con cura l'imballo, facendo attenzione a non danneggiare i vari componenti e a non gettare quelli che vi serviranno per il montaggio.



El desplazamiento se efectúa exclusivamente mediante carro elevador de potencia adecuada al peso del equipo.

Hay que evitar en todo caso poner el aparato en posición horizontal, sobre un lado o volcado.

El refrigerador debe permanecer vertical.

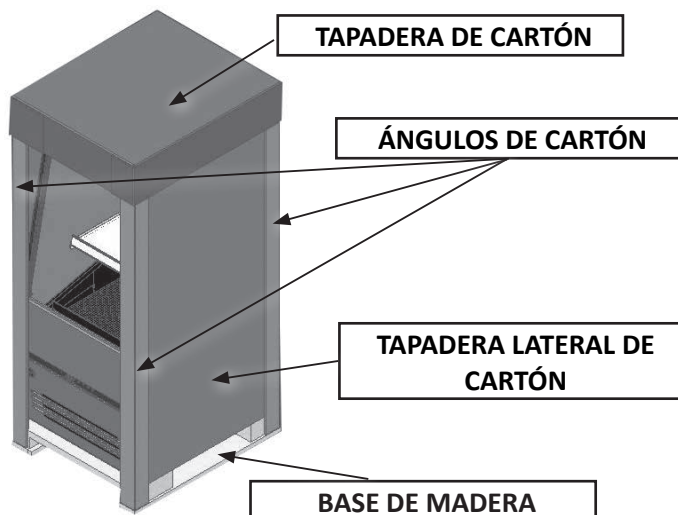

7.2 ELIGIR DONDE COLOCAR EL MUEBLE

Para garantizar un rendimiento sin fallos del medio de frío, observar absolutamente los siguientes puntos:

- No colocar el medio de frío al aire libre.
- No colocar el medio de frío en la proximidad de fuentes termicas, por ejemplo, termosifones.
- Evitar radiacion solar directa (por ejemplo, a traves de ventanas).
- No exponer el medio de frío a corrientes de aire de ventiladores o puertas abiertas.
- Prestar atención al aire de salida procedente de sistemas de aire acondicionado/ unidades de ventilación.
- No cerrar la parte inferior del medio de frío con objetos, por ejemplo cartones.
- Es indispensable que el grupo condensador esté en condición de libre recambio de aire; entonces, las rejillas de aireación no deben ser obstruidas por cajas u otro y la distancia de la pared debe ser al menos de **10 cm**.

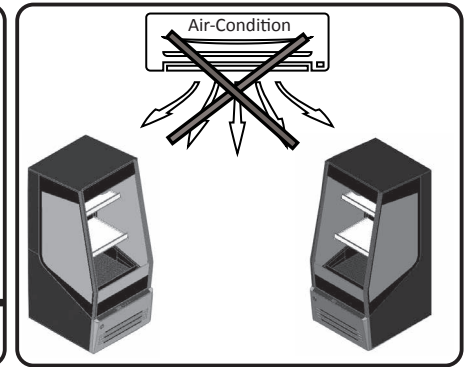
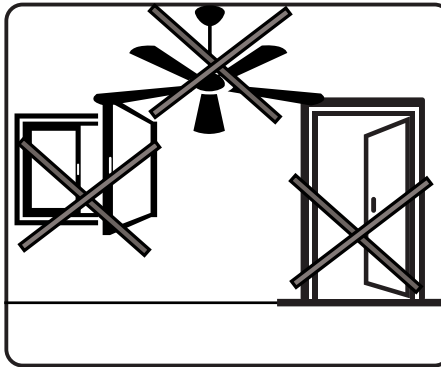
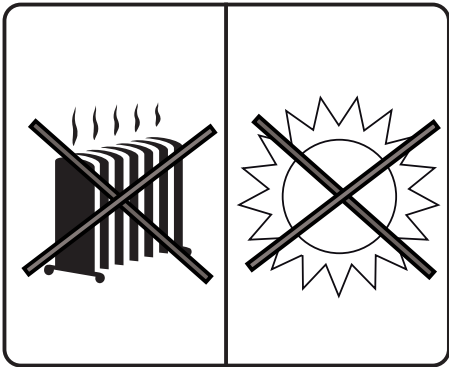
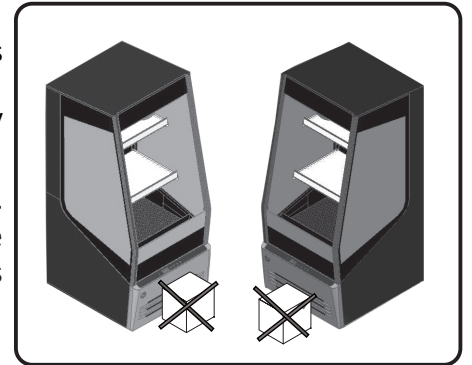

7.3 UBICACIÓN



El aparato está dotado de 4 ruedas unidireccionales y 2 pies regulables; para parar y colocar el aparato en rosque o desenrosque los pies 10 mm más bajos que las ruedas. **Después de ubicar el equipo, estabilizarlo al piso.**

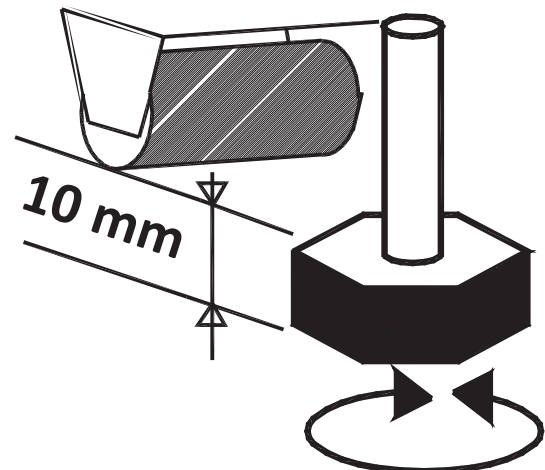

7.4 CARGA



Es fundamental no superar los límites de carga indicados para no alterar la correcta circulación de aire y, así, evitar una temperatura del producto más elevada.



Para que el aire circule correctamente es necesario dejar un espacio libre de 5 cm entre el producto de cada estante.

7.5 INFORMACIÓN ADICIONAL

Después de quitado el embalaje, limpiar esmeradamente el banco completo con agua tibia y jabón neutro al 5% y luego enjugar con un pañuelo sople. Para la limpieza de los vidrios utilizar sólo productos específicos. Evitar el empleo de agua que puede dejar sobre el vidrio residuos de sarro.

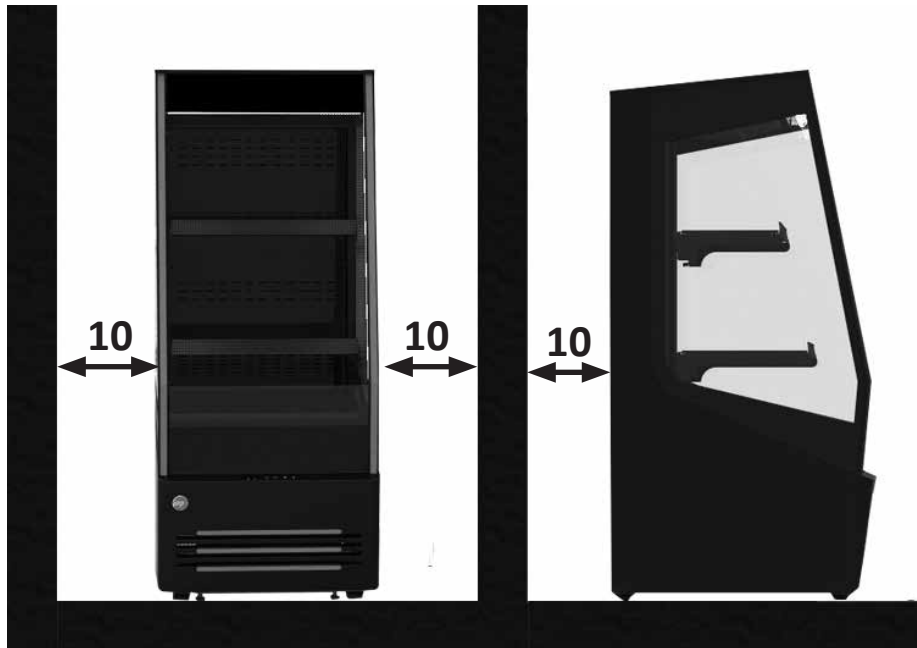

 Es fundamental respetar las distancias indicadas (cm) para instalar correctamente el equipo.

- El banco debe ser puesto en plano lejano de fuentes de calor (radiadores, estufas, etc.), no expuesto a los rayos del sol.
- Es necesario que el grupo condensador se encuentre en condiciones de libre intercambio de aire. Por lo tanto, las zonas de ventilación no deben estar obstruidas por cajas u otros objetos.
- Colocar el equipo dejando su enchufe de alimentación fácilmente accesible.
- El aparato no es capaz de soportar derrames de líquido en la cumbre del mismo.
- Por esta razón no apoyar ni colocar envases conteniendo líquidos justo encima del banco frigorífico.

 **EL EQUIPO NO ES APTO PARA LA INSTALACIÓN EN LUGARES QUE COMPUERTAN RIESGOS DE INCENDIO O DE EXPLOSIÓN O SOMETIDOS A RADIACIONES.**

Las condiciones ambientales externas para un regular funcionamiento del equipo son especificadas en la placa de datos técnicos en la cuba.

7.6 PUESTA EN FUNCIONAMIENTO



Si el medio de frío ha sido energicamente inclinado a causa de instalacion o montaje de accesorios, esperar como minimo 3 oras antes de ponerlo en marcha para que el aceite lubricante se recoja en el compresor.

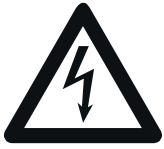

Asegúrese de que la tensión indicada en la placa de datos técnicos corresponde a la de la red. **LA LÍNEA DE ALIMENTACIÓN ELÉCTRICA A LA QUE ESTARÁ CONECTADO EL FRIGORÍFICO DEBE ESTAR PROTEGIDA POR UN INTERRUPTOR DIFERENCIAL MAGNETOTÉRMICO DE ALTA SENSIBILIDAD' (In=16 A, Id = 30 mA) Y CONECTADO AL EQUIPO GENERAL DE TIERRA.**



Hay que realizar la instalación según las indicaciones del fabricante, la tiene que llevar a cabo personal calificado y en conformidad con las normativas eléctricas en vigor de los países de destino del mueble. Una instalación incorrecta puede causar daños a personas, animales o cosas, en cuyo caso el fabricante no tiene ninguna responsabilidad.

El fabricante declina cualquier responsabilidad por los eventuales daños causados a las personas o a las cosa derivados de la inobservancia de esta norma.

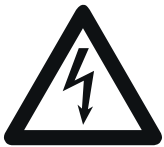

La puesta a tierra es necesaria y obligatoria para un correcto funcionamiento del equipo. Para la conexión no utilice bajo ningún concepto reducciones, alargadores, adaptadores o tomas múltiples. Así pues, la conexión debe efectuarse de forma DIRECTA a la red de alimentación.

El cable tiene que estar bien tensado, en una posición al reparo de posibles golpes, no debe estar cerca de líquidos, agua, ni fuentes de calor, hay que tener cuidado de no deteriorarlo.

En caso de rotura del cable de alimentación del mueble, debe ser reemplazado por el fabricante o por una entidad a cargo de ella.

El enchufe tiene que resultar de fácil acceso también después de la instalación del meuble.

8. MANTENIMIENTO



¡ATENCIÓN!

CUALQUIER INTERVENCIÓN EFECTUADA POR EL USUARIO EN EL APARATO EXIGE INEXORABLEMENTE QUE LA CLAVIJA SE DESENCHUFE DE LA TOMA DE CORRIENTE.

El responsable del equipo debe controlar y respetar la frecuencia de mantenimiento indicada en la siguiente tabla.

OPERACIÓN	FRECUENCIA	MANTENIMIENTO ORDINARIO / EXTRAORDINARIO	PERSONAL AUTORIZADO
Limpieza de superficies exteriores	En función del uso	Ordinario	Usuario
Limpieza de piezas interiores accesibles (no usar herramientas)	En función del uso	Ordinario	Usuario
Control del cable de alimentación, clavijas y/o tomas eléctricas	Semestral	Ordinario	Usuario
Control del manguito de drenaje del escurridor	En función del uso	Ordinario	Asistencia técnica
Inspección de cables y conexiones interiores de potencia	Semestral	Ordinario	Asistencia técnica
Reemplazo de lámparas led	-	Extraordinario	Asistencia técnica
Reemplazo del cable de alimentación	-	Extraordinario	Asistencia técnica



Cualquier otra operación de mantenimiento no prevista en los puntos precedentes debe ser efectuada por los centros de asistencia autorizados por nuestros vendedores o por personal cualificado.

9. LIMPIEZA

9.1 LIMPIEZA EXTERIOR

Para una buena conservación de las superficies del equipo, recurrir a la limpieza periódica:

- ① **MUEBLE EXTERNO:** Cuando sea necesario limpiar delicadamente el mueble externo utilizar un trapo móbido empapado en agua y detergente neutro; enjuagar y secar con cuidado.
- ② **SUPERFICIES DE ACERO INOXIDABLE:** Lavar con agua caliente y jabones neutros y enjuagar con un chiffon sople; evitar lana de acero o hojas de fibras metálicas porque pueden deteriorar las superficies.
- ③ **SUPERFICIES DE PLÁSTICA:** Lavar con agua tibia y jabones neutros, luego enjuagar con un pañuelo sople; evitar absolutamente el empleo de alcohol, acetone o disolventes que deteriorarían permanentemente las superficies.
- ④ **PARTES DE VIDRIO:** Para la limpieza de los vidrios utilizar sólo productos específicos. Evitar el empleo de agua que puede dejar sobre el vidrio residuos de sarro.

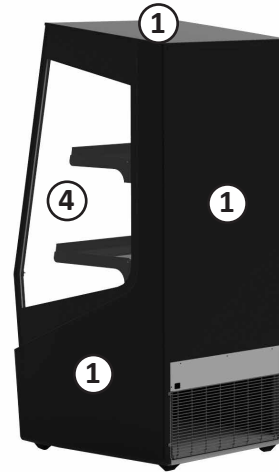
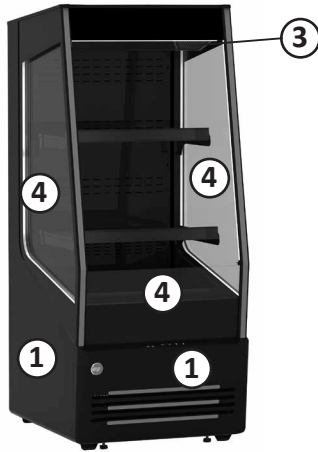

9.2 LIMPIEZA INTERIOR

Para una limpieza periódica de la cubeta, proceder como sigue:

1. Sacar los productos de la cubeta.
2. Destacar directamente el enchufe.
3. Antes de empezar las operaciones de limpieza, la temperatura en la cubeta debe ser igual a la del ambiente.
4. Limpiar el platillo con agua y jabones neutros, enjuagar y secar con esmero con un trapo suave.
5. Limpiar el área que está por debajo del platillo aspirando la casual suciedad/residuos con un aspirador de apropiada potencia, adecuado para los líquidos.
6. Lavar, enjuagar y secar esmeradamente la cubeta.
7. Limpie las bisagras que sostienen las repisas utilizando un chorro de agua.
8. Poner de nuevo en función el equipo y colocar los productos en la cubeta.

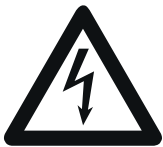

No use chorros de agua en las operaciones de limpieza: se pueden dañar las partes eléctricas.
No use dispositivos mecánicos ni otros medios para acelerar el proceso de descongelación diferentes a los recomendados por el fabricante.

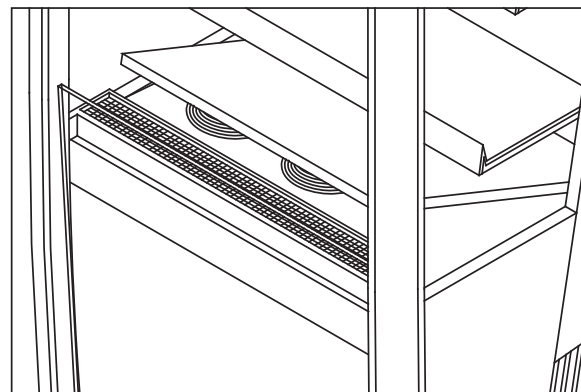

Los aparatos realizan la descongelación automática.

El agua de descongelación del evaporador, recolectada en una específica bandeja, embebe un paño absorbente y se disuelve por medio del calor perdido del sistema frigorífico.

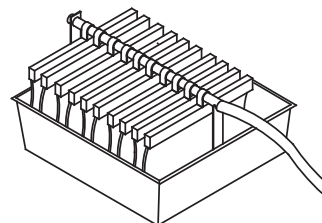

Comprobar y limpiar periódicamente la bandeja aspirando las posibles suciedades y/o indicios después de sacar el soporte que sostiene el paño absorbente.

10. AJUSTE DE TEMPERATURA Y COMANDOS

Todo aparato frigorífico está equipado con una centralita electrónica para el mantenimiento automático de la temperatura para el interior del tanque.

Este regulador de la temperatura es tarado en la fábrica y no debe ser tocado por el usuario. Sólo en caso la temperatura promedio interna resultará demasiado fria o demasiado poco fria, proceder como sigue:

- **Empujar la tecla (C)** para visualizar el valor de temperatura actualmente configurado.
- **Empujar la tecla (A) o la tecla (B)** para incrementar o decrementar el valor de temperatura configurado.
- **Empujar la tecla (C)** para memorizar el nuevo valor de temperatura configurado.

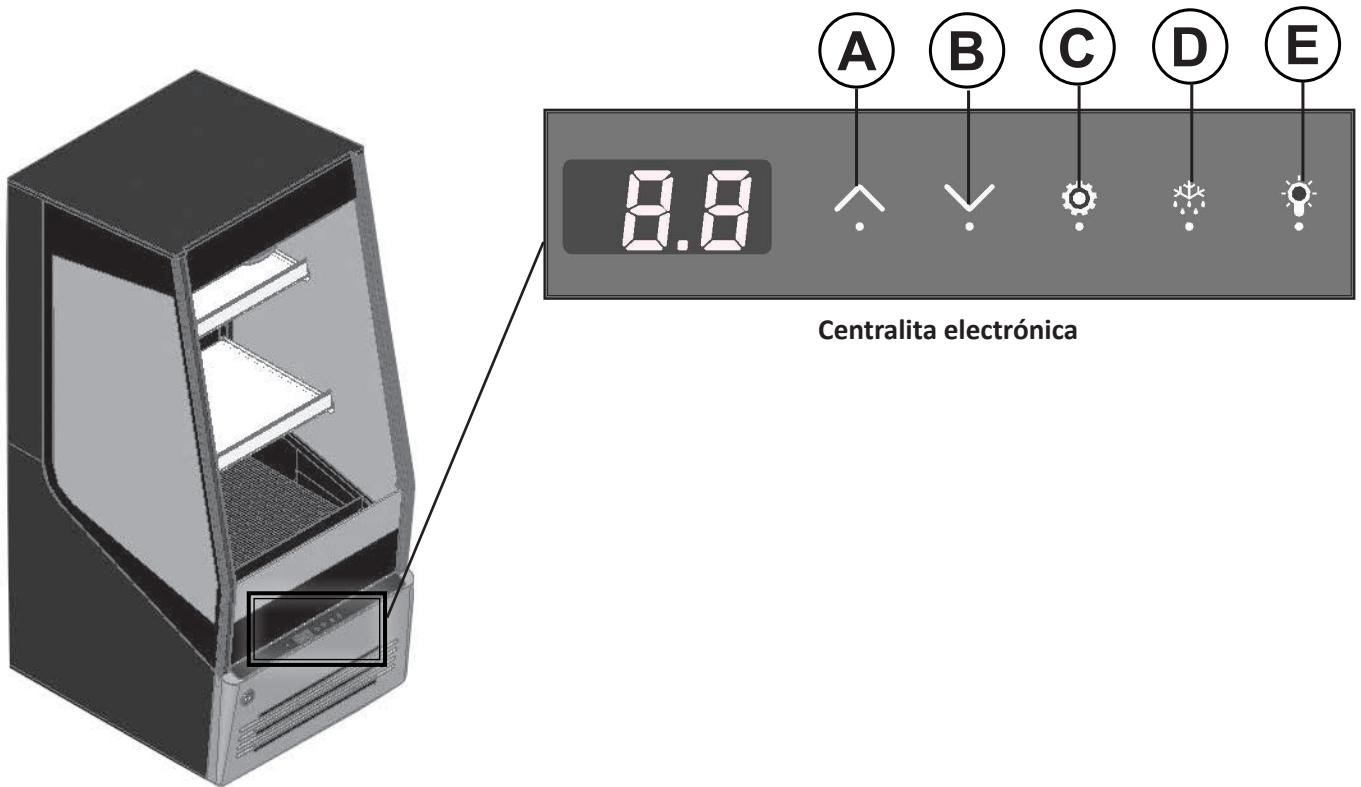

- A) Botón para subida de la temperatura
- B) Botón para bajada de la temperatura
- C) Botón de apretar para visualizar la temperatura planteanda
- D) Botón de desescarche automatico (pulsando el botón se pondrà en marcha el desescarche)
- E) Interruptor de alumbrado

11. APAGADO PROLONGADO

Si la máquina tiene que ser dejada ináctiva por largos periodos, habrá que efectuar las operaciones preliminares siguientes:

- Quitar el enchufe de la toma de corriente;
- Limpiar y secar bien el mueble;
- Dejar el equipo en un lugar seco y protegido de los agentes atmosféricos y cubrirlo con una tela

12. BUSQUEDA Y REPARACIÓN DE FALTAS

Las faltas de funcionamiento que se encuentran en los equipos frigoríficos son debidas, en la mayoría de los casos, a la instalación eléctrica defectuosa.

Se trata entonces de causas que pueden ser fácilmente eliminadas en el sitio.

CONTROLAR QUE NO HAYA UNA EXCESIVA ACUMULACIÓN DE HIELO SOBRE EL EVAPORADOR

CAUSA	SOLUCIÓN	PERSONAL AUTORIZADO
Controlar que la corriente llegue regularmente a la toma	Conectar la clavija	Usuario
Controlar que el enchufe esté insertado completamente en la toma	Conectar correctamente la clavija	Usuario
Controlar el cable de alimentación no esté roto	Reemplazar el cable de la clavija	Asistencia técnica

Si la interrupción eléctrica no se debiera a los motivos anteriores, llamar inmediatamente al centro de asistencia más cercano y vaciar el mostrador completamente, almacenando inmediatamente los productos en cámaras frigoríficas o en refrigeradores que garanticen su temperatura de conservación.

LA TEMPERATURA INTERNA NO ES SUFICIENTEMENTE BAJA

CAUSA	SOLUCIÓN	PERSONAL AUTORIZADO
Controlar que el mueble esté cargado correctamente	Cargar correctamente el producto	Usuario
Controlar que el equipo no se encuentre cerca de una fuente de calor	Ubicar correctamente el equipo	Usuario
Controlar la configuración de la temperatura	Configurar correctamente la temperatura	Usuario

Si el mal enfriamiento no dependiera de los motivos expresados, o si persistiera aún después de los controles aconsejados arriba, llamar inmediatamente al centro de asistencia más cercano.

EL APARATO ES RUIDOSO

CAUSA	SOLUCIÓN	PERSONAL AUTORIZADO
Verifique que todos los tornillos y pernos están bien apretados	Enroscar los tornillos	Usuario
Verifique que el aparato está bien nivelado	Ubicar correctamente el equipo	Usuario
Verifique si algún tubo o las aspas de los ventiladores no tocan otras partes del aparato.	Apagar el congelador y alejar las piezas que se tocan. Si el problema persiste, contactar con el servicio de asistencia.	Asistencia técnica

Si el inconveniente persiste, llamar al centro de asistencia más cercano.

13. CORTINA NOCHE (Opcional)



En las horas de cierre del local, guardar la cortina levanta. Eso permite un significativo ahorro de energía.

CUIDADO!

CON CORTINA LEVANTA LAS LUCES ESTÁN APAGADAS.

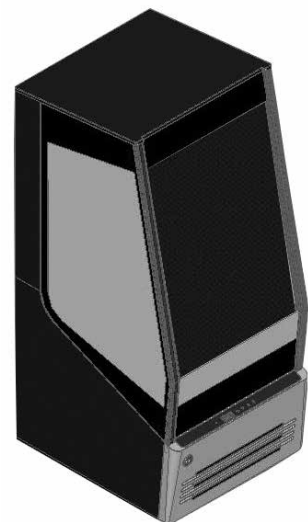
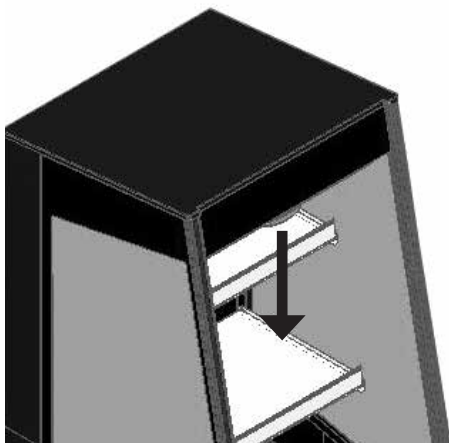

15. ESQUEMA ELÉCTRICO JOY 30 LITE

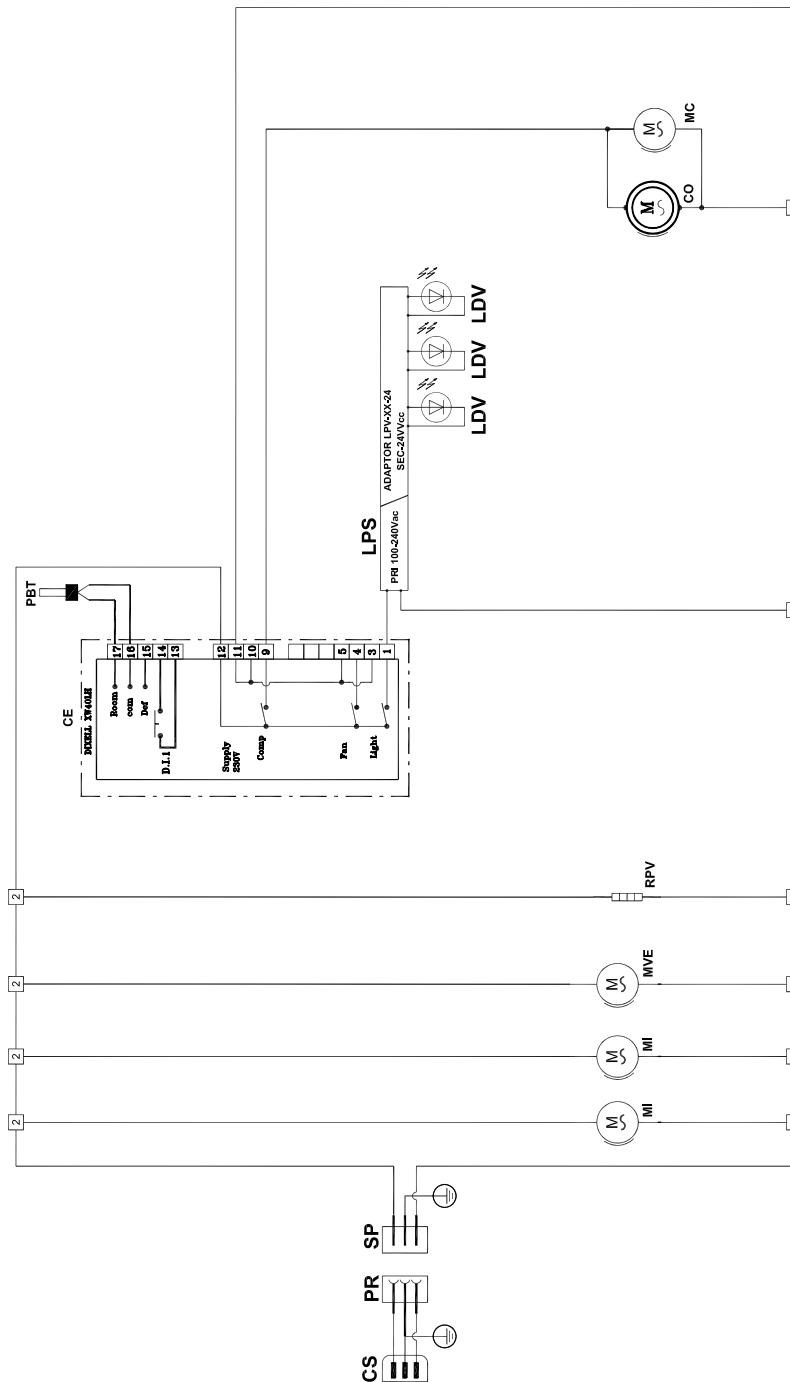

REF	DISPOSITIVO
CE	Centralita electrónica
CO	Compresor
CS	Cable de clavija
LDV	Lámpara led e interior recipiente
LPS	Alimentador Led
MC	Motoventilador de condensador
MI	Motoventilador interno
MVE	Motoventilador bandeja evaporación Agua
PR	Toma de alimentación
PBT	Sonda de temperatura
RPV	Resistencia bastidor de cristal
SP	Clavija de alimentación

16. ESQUEMA ELÉCTRICO JOY 30 PRIME

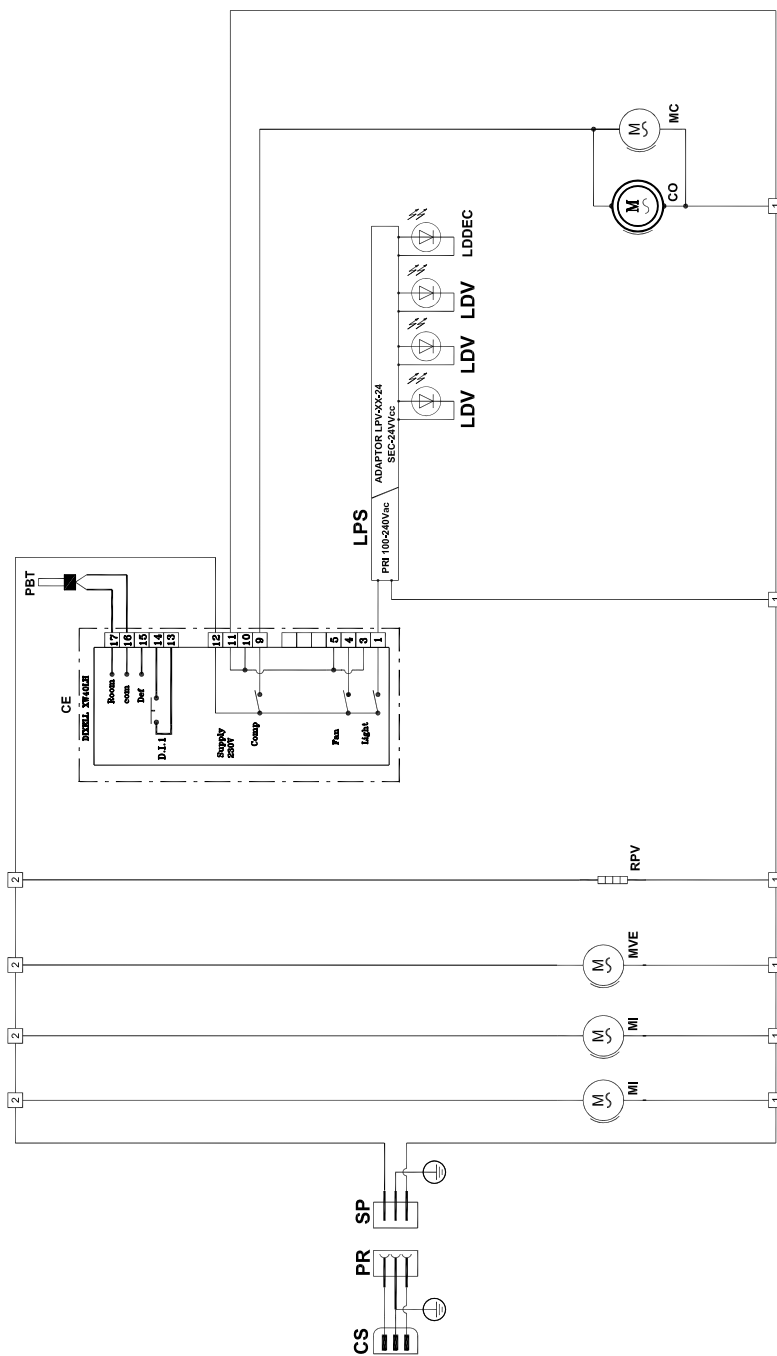

REF	DISPOSITIVO
CE	Centralita electrónica
CO	Compresor
CS	Cable de clavija
LDV	Lámpara led e interior recipiente
LDDEC	Led decoraciones
LPS	Alimentador Led
MC	Motoventilador de condensador
MI	Motoventilador interno
MVE	Motoventilador bandeja evaporación Agua
PR	Toma de alimentación
PBT	Sonda de temperatura
RPV	Resistencia bastidor de cristal
SP	Clavija de alimentación

O presente manual foi realizado de modo simples e racional para que ao ler o mesmo, conheçam a fundo o seu móvel.

Recomendamos ler atentamente o conteúdo e conservá-lo junto ao móvel.

O fabricante declina toda responsabilidade pelos danos causados a pessoas ou coisas devidos pela falta de observação das advertências contidas neste manual.

Qualquer pessoa que usar este móvel deverá ler o presente manual de uso.

ÍNDICE

1 - DESCRIÇÃO GERAL	PAG. 85
2 - ESPECIFICAÇÕES TÉCNICAS	PAG. 86
3 - NOTAS E ADVERTÊNCIAS	PAG. 87
4 - IDENTIFICAÇÃO DO EQUIPAMENTO	PAG. 87
5 - SEGURANÇA	PAG. 88
5.1 - ADVERTÊNCIA PARA OS APARELHOS QUE UTILIZAM REFRIGERANTE R290 (PROPANO)	PAG. 88
5.2 - USO	PAG. 88
5.3 - INDICAÇÕES DE SEGURANÇA	PAG. 89
6 - ELIMINAÇÃO DE MATERIAIS USADOS	PAG. 90
7 - INSTALAÇÃO	PAG. 90
7.1 - ARMAZENAMENTO E DESEMBALAGEM	PAG. 90
7.2 - SELECÇÃO DO LOCAL DE COLOCAÇÃO	PAG. 91
7.3 - POSICIONAMENTO	PAG. 91
7.4 - CARREGAMENTO	PAG. 92
7.5 - MAIS INFORMAÇÕES	PAG. 92
7.6 - COLOCAÇÃO EM SERVIÇO	PAG. 93
8 - MANUTENÇÃO	PAG. 93
9 - LIMPEZA	PAG. 94
9.1 - LIMPEZA EXTERNA	PAG. 94
9.2 - LIMPEZA INTERNA	PAG. 94
10 - REGULAÇÃO DE TEMPERATURA E COMANDOS	PAG. 95
11 - DESLIGAMENTO PROLONGADO	PAG. 95
12 - PROBLEMAS E SOLUÇÕES	PAG. 96
13 - CORTINA DA NOITE (Opcional)	PAG. 96
14 - ESQUEMA ELÉTRICO DELIGHT LITE	PAG. 97
15 - ESQUEMA ELÉTRICO DELIGHT PRIME	PAG. 98

SIMBOLOGIA DO MANUAL

No manual são utilizados alguns símbolos para chamar a atenção do leitor e colocar em evidência alguns aspectos particularmente importantes do tratado.

A seguir, o significado dos diversos símbolos utilizados.



ATENÇÃO! - Informações referentes à segurança do encarregado de abastecimento e a integridade da máquina e dos produtos.



ATENÇÃO! - Descrições inerentes ao manual em objeto.



PERIGO! - Partes elétricas sob tensão.



PERIGO! - Perigo de inflamabilidade.



ATENÇÃO! - Operações de competência exclusiva de pessoal especializado na manutenção extraordinária e nos reparos.



ATENÇÃO!- Emprego de empilhadeiras, transpaletes, com características adequadas, conduzidos por pessoal qualificado.

1. DESCRIÇÃO GERAL

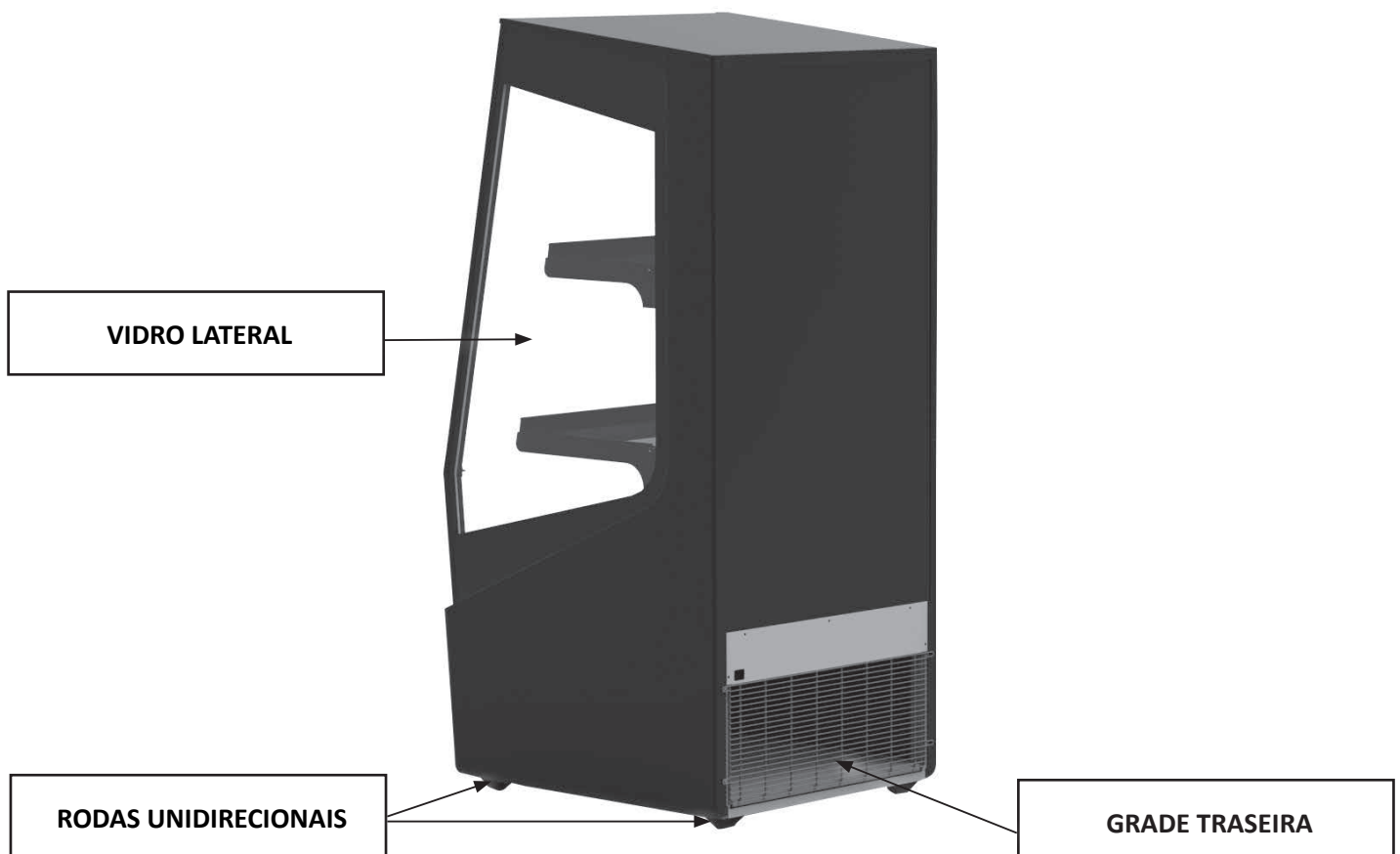
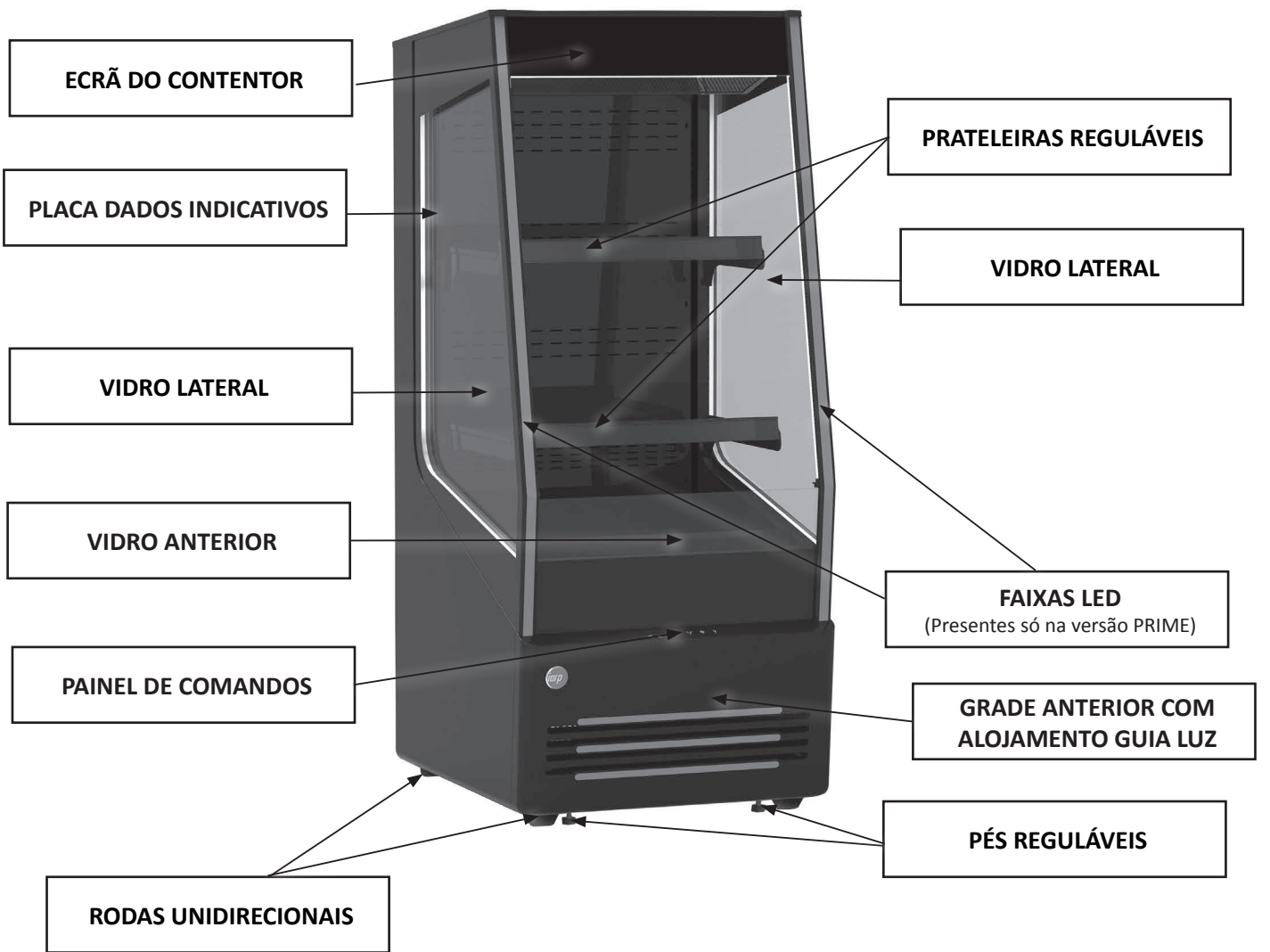

2. ESPECIFICAÇÕES TÉCNICAS

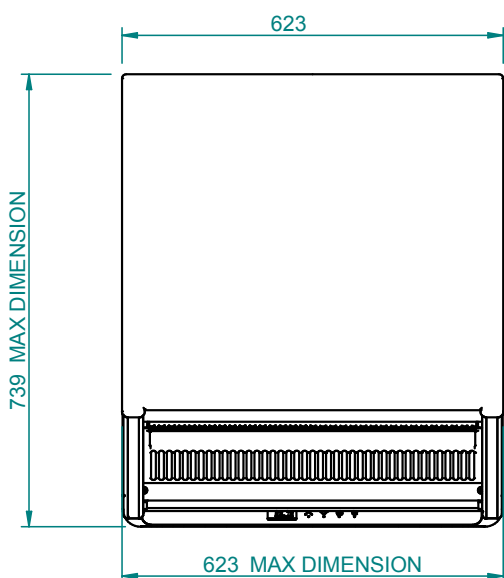
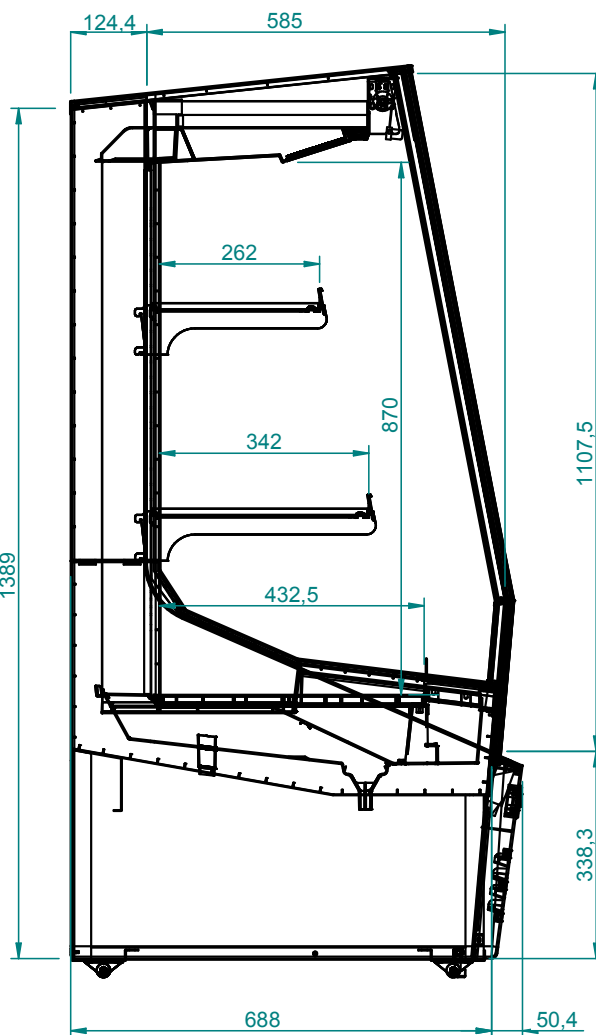
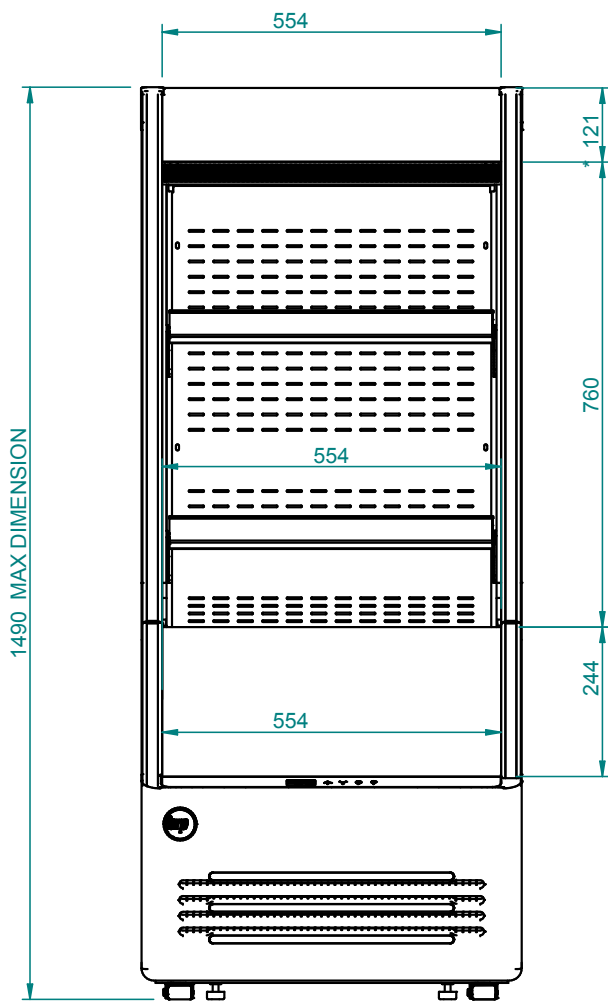

Dimensões externas (Largura x Largura x Altura) (mm)	623 x 739 x 1490
Volume Bruto (litros)	330
Volume líquido (litros)	163
Refrigeração	Ventilada
Descongelação	Automática
Classe climática	3
Classificação de temperatura	M2 (-1°C / 7°C)
Refrigerante	R290
Alimentação elétrica (V / Hz)	230 / 50

3. NOTAS E ADVERTÊNCIAS



O conteúdo deste manual é de natureza técnica e de propriedade da EPTA s.p.a. . É proibido reproduzir, divulgar ou modificar total ou parcialmente o seu conteúdo sem autorização escrita. A sociedade proprietária tutela os próprios direitos por norma de lei.

A sociedade não assume nenhuma responsabilidade por possíveis danos a pessoas, animais ou ao produto conservado no caso de:

- Uso impróprio do aparelho ou uso por parte de pessoal não adequado ou autorizado.
- Não respeito às normas vigentes
- Instalação não correta e/ou defeitos de alimentação
- Não observação do presente manual
- Não observação do programa de manutenção
- Modificações não autorizadas
- Instalação no equipamento de peças de reposição não originais
- Instalação e uso do equipamento para fins diferentes daqueles que caracterizaram o projeto e a venda
- Violação ou dano do cabo de alimentação

A responsabilidade da aplicação das prescrições de segurança descritas a seguir é por cargo do pessoal técnico responsável das atividades previstas no equipamento, o qual deve assegurar-se que o pessoal autorizado:

- Seja qualificado a desenvolver a atividade exigida
- Conheça e observe rigorosamente as prescrições contidas neste documento
- Conheça e aplique as normas de segurança de caráter geral aplicáveis ao equipamento

A violação ou substituição não autorizada de uma ou mais partes do equipamento, o uso de acessórios que modificam o uso do mesmo e o emprego de materiais de reposição diferentes daqueles recomendados, possam se tornar causas de riscos de acidentes.

Qualquer intervenção efetuada no equipamento exige absolutamente o desligamento da ficha de corrente e, deste modo, nenhuma proteção (grade, cárter) deve ser retirada por parte de pessoal não qualificado; evitar absolutamente fazer funcionar o congelador com tais proteções removidas.

4. IDENTIFICAÇÃO DO EQUIPAMENTO

- Localizar a placa disposta na máquina para identificar os dados técnicos.
- Verificar o modelo da máquina e a tensão de alimentação antes de efetuar qualquer operação.
- Se forem encontradas discordância, entrar em contato logo com o fabricante ou a empresa que efetuou o fornecimento.

1. Fabricante
2. Modelo
3. Código
4. Marcação de conformidade
5. Tensão de alimentação (V)
6. Frequência de alimentação (Hz)
7. Potência elétrica absorvida (W)
8. Potência máx. lâmpada (W)
9. Classe climática
10. Tipo e quantidade do refrigerante.

XXXXXX	Epta ①	MOD. DELIGHT ②	③ CE		
		⑤ XXX V ⑥ XX Hz	CLASSE CLIMATICA (EN 60335-2-89) X CLIMATIC CLASS(EN 60335-2-89) (30°C-55% R.H.)		
dis.	POTENZA NOMINALE RATED POWER	⑦ XXX W	POTENZA IN SBRINAMENTO DEFROSTING POWER	-	
	CORRENTE NOMINALE RATED CURRENT	XX A	CORRENTE IN SBRINAMENTO DEFROSTING CURRENT	-	
XXXXXX	ESPANDENTE FOAMING AGENT	HC - CYCLOPENTANE	⑧ XX W	ΛΛΛ XX W	
	TIPO REFRIGERANTE REFRIGERANT TYPE	XXXa	QUANTITA' REFRIGERANTE REFRIGERANT AMOUNT	XXX Kg	
cod.	TIPO REFRIGERANTE REFRIGERANT TYPE	-	⑩	QUANTITA' REFRIGERANTE REFRIGERANT AMOUNT	-
	CONTIENE GAS FLUORURATI AD EFFETTO SERRA DISCIPLINATI DAL PROTOCOLLO DI KYOTO; SISTEMA ERMETICAMENTE SIGILLATO CONTAINS FLUORINATED GREENHOUSE GASES COVERED BY THE KYOTO PROTOCOL; SYSTEM HERMETICALLY SEALED				
cod.	CLASSE CLIMATICA (EN23953) CLIMATIC CLASS (EN23953)	X /XX ⑨ (XX°C-XX%R.H.)	CODICE PRODOTTO PRODUCT CODE	----- ③	
	MATRICOLA SERIAL NUMBER		MATRICOLA DI PROPRIETA' PROPERTY NUMBER		
	VOLUME LORDO GROSS VOLUME	XXX L		X	



É rigorosamente proibido remover, violar a placa e modificar ou alterar os dados nela contidos.

5. SEGURANÇA

5.1 ADVERTÊNCIA PARA OS APARELHOS QUE UTILIZAM REFRIGERANTE R290 (PROPANO)



O propano é um gás natural sem efeitos no ambiente, mas é inflamável.

É indispensável assegurar-se de que todos os tubos do circuito refrigerante não estejam danificados antes de conectar o aparelho à rede de alimentação.

A quantidade de refrigerante do aparelho está indicada na placa de dados técnicos do mesmo. Em caso de perda de refrigerante, evitar que chamas livres ou fontes de acendimento encontrem-se nas proximidades do ponto de fuga.

Prestar atenção em não danificar as tubagens do circuito refrigerante durante o posicionamento, a instalação e a limpeza.

Evitar fogos ou faíscas dentro do aparelho.



NO CASO DE DANOS:

- Manter o aparelho afastado de chamas ou fontes de ignição.
- Ventilar bem o ambiente por alguns minutos.
- Desligar o aparelho, extrair a ficha de alimentação.
- Informar ao serviço de assistência aos clientes
- Quanto mais refrigerante o aparelho contém, quanto maior deve ser o ambiente onde se encontra o aparelho.
- Em ambientes muito pequenos, no caso de fuga pode ser formada uma mistura inflamável de ar e gás.



ATENÇÃO! Não danificar o circuito refrigerante.

ATENÇÃO! Não danificar as paredes internas ou externas do aparelho: o circuito do fluido refrigerante pode danificar-se. Em caso de paredes danificadas, não ligar o aparelho e dirigir-se a um centro de assistência.



ATENÇÃO!

A manutenção deve ser efetuada por pessoal técnico formado e habilitado para intervenções em refrigerantes inflamáveis.

5.2 USO

O APARELHO DEVE SER USADO EXCLUSIVAMENTE PARA A CONSERVAÇÃO, EXPOSIÇÃO E VENDA DE BEBIDAS EM LATINHA OU EM GARRAFA.

O produtor não responde por danos provocados a pessoas, coisas ou ao próprio aparelho devidos à exposição de produtos diferentes do quanto acima especificado.



















ATENÇÃO! Não utilizar aparelhos elétricos dentro dos compartimentos do aparelho para a conservação de comidas congeladas se eles não forem do tipo recomendado pelo fabricante.

ATENÇÃO! Não usar dispositivos mecânicos ou elétricos ou outros meios para acelerar o processo de limpeza diferentes daqueles recomendados pelo construtor.

ATENÇÃO! Manter livres de obstruções as aberturas de ventilação no invólucro do aparelho ou na estrutura embutida.

ATENÇÃO! Não armazenar explosivos, tais como recipientes pressurizados com propelente inflamável, nesta unidade.

5.3 INDICAÇÕES DE SEGURANÇA

-   Ler atentamente o manual e respeitar os conteúdos antes de instalar e utilizar o aparelho.
-  Conservar sempre o livrete de instrução e em caso de venda do aparelho, entregá-lo ao novo proprietário.
-   Esse aparelho é muito perigoso se deixado exposto à chuva, temporais e intempéries com o cabo de alimentação inserido na tomada de corrente.
-  As crianças devem ser vigiadas para garantir que não brincam com o aparelho.
-  O aparelho não se destina a ser usado por pessoas (incluindo as crianças) cujas capacidades físicas, sensoriais ou mentais sejam reduzidas ou com falta de experiência ou de conhecimento, a não ser que tenham podido beneficiar, através da intermediação de uma pessoa responsável da sua segurança, de uma vigilância ou de instruções respeitantes o uso do aparelho. As crianças devem ser vigiadas para ter a certeza de que não brinquem com o aparelho.
-  Nunca tocar nem manobrar o aparelho com os pés descalços ou as mãos e os pés molhados.
-  Os elementos da embalagem, tais como saquinhos plásticos, poliestireno, faixas plásticas, não devem ser deixados ao alcance das crianças, pois são potenciais fontes de perigo.
-  Não permitir que crianças brinquem com o aparelho, por exemplo, sentar-se nas cestinhas, balançar ou subir na tampa, pois o conservador pode virar ou podem cair eventuais objetos postos em cima do mesmo.
-  Após instalar o aparelho, assegurar-se de que não se apoie sobre o cabo de alimentação.
-  Para desligar o aparelho da rede de alimentação, extrair a ficha.
Não puxar pelo cabo de alimentação da tomada.
-  Com circuito arrefecedor danificado, é necessário desligar as luzes.
-  Não conservar nesse aparelho substâncias explosivas, tais como contentores sob pressão com propelente inflamável.
-  Não conectar o aparelho se estiver danificado.
Em caso de dúvidas, contactar o serviço de assistência técnica ou o revendedor.
-  Se o cabo de alimentação estiver danificado, não utilizar o aparelho e nem tentar repará-lo: ele deve ser substituído pelo fabricante ou pelo seu serviço de assistência.
-  Partes elétricas podem ser substituídas apenas por pessoal qualificado.

6. ELIMINAÇÃO DE MATERIAIS USADOS

ADVERTÊNCIAS PARA A CORRETA ELIMINAÇÃO DO PRODUTO NOS TERMOS DA DIRETIVA EUROPEIA 2002/96/EC

No final de sua vida útil, o produto não deve ser eliminado junto com os resíduos urbanos. Pode ser entregue junto aos adequados centros de recolha diferenciada predispostos pelas administrações municipais ou junto aos revendedores que fornecem esse serviço. Eliminar separadamente um eletrodoméstico permite evitar possíveis consequências negativas para o ambiente e para a saúde, decorrentes de sua eliminação inadequada e permite recuperar materiais dos quais é composto, a fim de obter uma importante economia de energia e de recursos.

Para demarcar a obrigação de eliminar separadamente os eletrodomésticos, no produto está indicado o contentor de lixo com um x sobre ele.



O símbolo sobre o produto ou sobre a embalagem indica que o produto não deve ser considerado como um resíduo doméstico normal, mas deve ser levado ao ponto de recolha apropriado para a reciclagem de equipamentos elétricos e eletrónicos.

Ao prover eliminar este produto de modo apropriado, se contribui a evitar consequências negativas potenciais, que podiam derivar de uma eliminação inadequada do produto.

Para informações mais detalhadas sobre a reciclagem deste produto, entrar em contato com o departamento público, o serviço local de eliminação de resíduos ou a loja onde foi adquirido o produto.



O aparelho contém óleo, gás refrigerante inflamável, partes de plástico, partes metálicas e vidro.

ATENÇÃO!

O isolamento de poliuretano usa CICLOPENTANO como expansível, uma substância sem efeitos sobre o ambiente, mas inflamável. A fim de garantir o máximo cuidado com os aspetos ambientais por ocasião da demolição, recomenda-se não abandonar o aparelho no ambiente.

Não jogar a embalagem do aparelho no lixo, mas seleccionar os vários materiais, tais como: poliestireno, papelão, sacos de plástico.

A demolição do aparelho e a recuperação dos materiais componentes deve ocorrer no respeito das normativas locais vigentes em matéria.

7. INSTALAÇÃO

7.1 ARMAZENAMENTO E DESEMBALAGEM

O aparelho é despachado preso a uma base de madeira protegida por cantoneiras e acondicionado num invólucro de poliamida (nylon). Mantenha todas as embalagens fora do alcance das crianças.

Sempre que seja necessário movimentar a vitrine, recomenda-se a utilização da plataforma de madeira.

Retire a embalagem com cuidado procurando não danificar os componentes e não deite fora os que forem necessários para proceder à montagem.



A movimentação deve ser exclusivamente efectuada com um empilhador com capacidade apropriada ao peso do aparelho; durante esta operação, o aparelho deve ser colocado na paleta fornecida.

nunca coloque o aparelho na horizontal, de lado ou de cabeça para baixo.

O frigorífico deve permanecer na vertical.

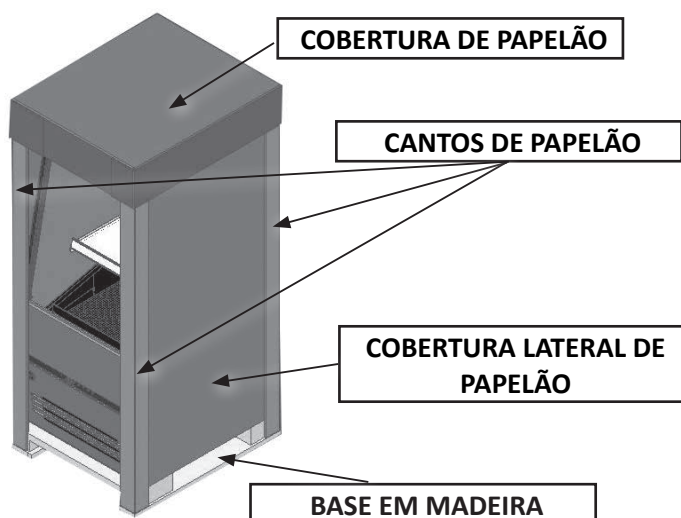

7.2 SELECÇÃO DO LOCAL DE COLOCAÇÃO

Tendo em vista evitar avarias/anomalias de funcionamento da bancada refrigerada, é indispensável observar os seguintes pontos:

- Não coloque a bancada refrigerada no exterior.
- Não coloque a bancada refrigerada perto de fontes de calor como, por exemplo, radiadores/aquecedores.
- Evite a radiação solar directa (ex.: através de janelas).
- Não exponha a bancada refrigerada ao caudal de ar de ventiladores ou às correntes de ar provenientes de portas abertas.
- Tenha particular atenção às saídas de ar dos sistemas de ar condicionado/ventilação.
- Não tape a zona inferior da bancada refrigerada com objectos, tais como, por exemplo caixas de cartão.
- É fundamental que o ar circule livremente no grupo condensador; assim sendo, as grelhas de ventilação não devem estar obstruídas por caixas ou outros objectos e a distância à parede deve ser de pelo menos **10 cm**.

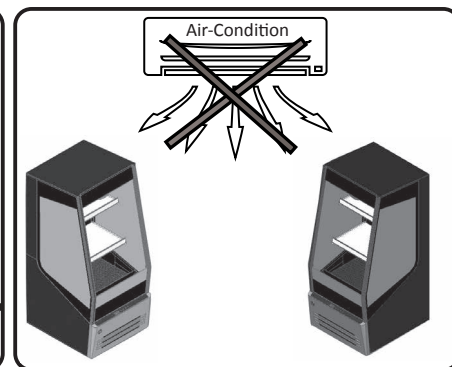
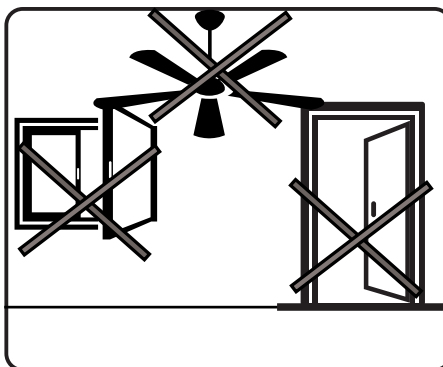
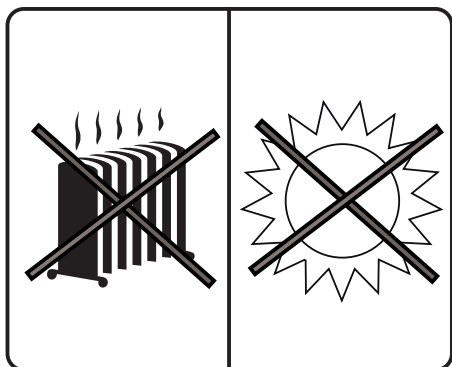
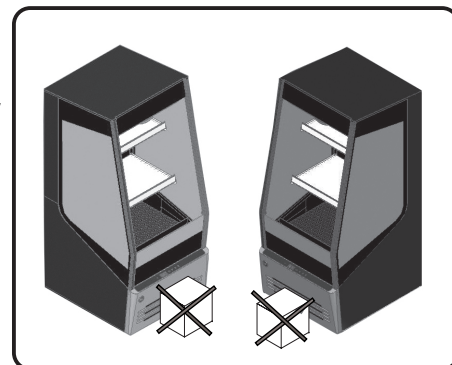

7.3 POSICIONAMENTO



O aparelho possui 4 rodas unidireccionais e 2 pezinhos reguláveis; a fim de parar e posicionar o aparelho, apertar ou soltar os pezinhos mais baixo do que 10 mm em relação às rodas.

É absolutamente necessário, após o posicionamento, estabilizar o aparelho no piso.

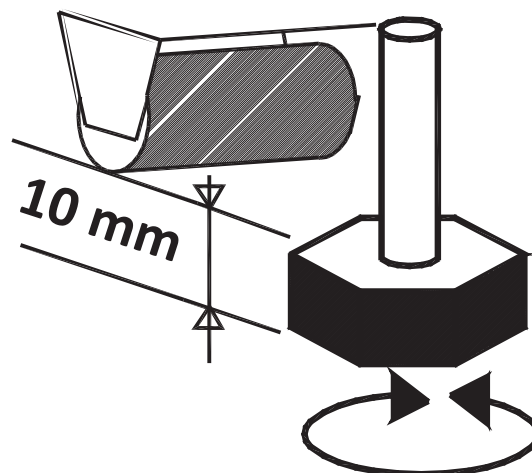

7.4 CARREGAMENTO



É fundamental não superar os limites de carga indicados a fim de não alterar a circulação correta do ar e evitar assim uma temperatura mais elevada do produto.



Para uma correta circulação do ar, é necessário deixar um espaço livre de 5 cm entre o produto de cada prateleira.

7.5 MAIS INFORMAÇÕES

Após ter removido a embalagem, proceder uma acurada limpeza do balcão com água morna e sabão neutro a 5% e depois secar com um pano macio.

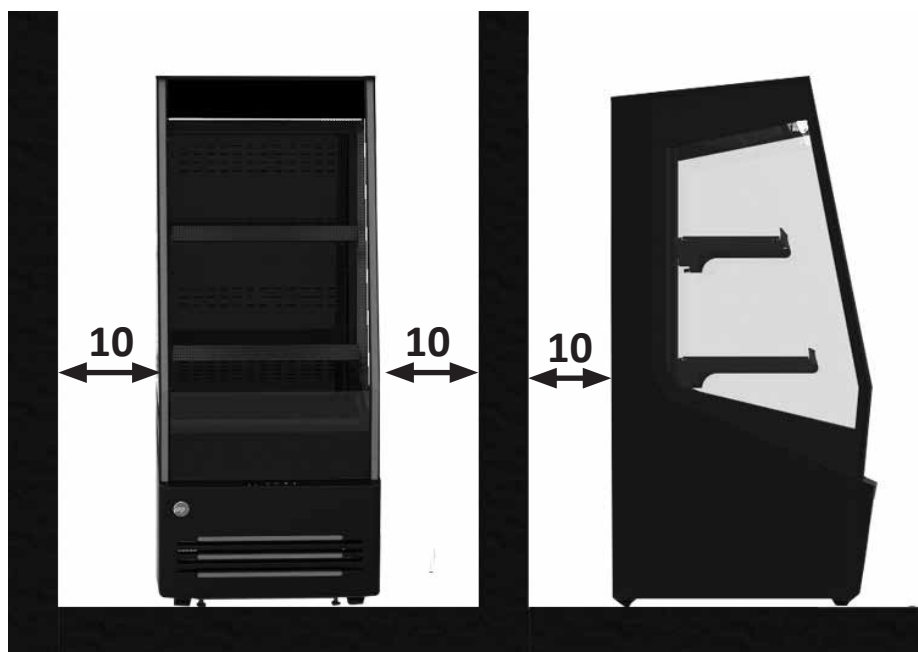

 É fundamental respeitar as distâncias indicadas (cm) para uma instalação correta do aparelho.

- Colocar o aparelho em plano, longe de fontes de calor, não exposto aos raios solares.
- É necessário que o grupo condensador esteja em condição de troca livre de ar, portanto, as áreas de circulação de ar não devem ser obstruídas por caixas ou outro.
- Instalar e posicionar o aparelho de modo que a ficha de alimentação fique facilmente acessível.
- O aparelho não é adequado para resistir a derramamentos de líquido na parte superior do mesmo.
- Per questo non appoggiare o collocare contenitori di liquidi immediatamente al di sopra del banco frigorifero.

 **O APARELHO NÃO É ADEQUADO PARA INSTALAÇÃO EM AMBIENTES COM PERIGO DE INCÊNDIO OU DE EXPLOÇÃO OU SUBMETIDOS A RADIAÇÕES.**

As condições ambientais externas para um regular funcionamento do aparelho estão indicadas na plaqueta de **dados técnicos**.

7.6 COLOCAÇÃO EM SERVIÇO



Se a bancada refrigerada estiver fortemente inclinada devido ao posicionamento ou montagem dos acessórios, esperar no mínimo 3 horas antes de colocar a funcionar de modo a permitir que o óleo lubrificante se recolha no compressor.

Se esta prescrição não for observada, a máquina de refrigeração por compressão pode ser danificada irreparavelmente.



Assegurar-se de que a tensão indicada na plaqueta de dados técnicos corresponde àquela de rede. **A LINHA DE ALIMENTAÇÃO ELÉTRICA À QUAL SERÁ LIGADO O FRIGORÍFICO DEVE SER PROTEGIDA POR INTERRUPTOR DIFERENCIAL DISJUNTOR COM ALTA SENSIBILIDADE (In=16 A, Id = 30 mA) E CONECTADO AO SISTEMA GERAL DE TERRA.**



A instalação deve ser efetuada segundo as disposições do fabricante por pessoal qualificado e em conformidade com as normativas elétrica vigentes nos países de destinação do aparelho.

Uma instalação incorreta pode causar danos a pessoas, animais ou objetos, em relação aos quais o fabricante não há qualquer responsabilidade.

O fabricante se exime de toda responsabilidade por eventuais danos causados a pessoas ou objetos decorrentes da falta de observância desta norma.



O aterramento é necessário e obrigatório para um correto funcionamento do aparelho.

Para a conexão, não usar absolutamente reduções, extensões, adaptadores ou tomadas múltiplas.

A conexão, portanto, deve ser feita de maneira DIRETA à rede de alimentação.

O cabo deve ficar bem esticado, em posição reparada de eventuais colisões, não deve ficar nas proximidades de líquidos, água e fontes de calor, como também não deve estar danificado.

Em caso de rutura do cabo de alimentação da bancada, esse deve ser substituído pelo fabricante ou por uma assistência técnica preposta.

8. MANUTENÇÃO



ATENÇÃO!

QUALQUER INTERVENÇÃO EFETUADA NO APARELHO POR PARTE DO USUÁRIO EXIGE NECESSARIAMENTE RETIRAR O PLUG DA TOMADA.

O Responsável do aparelho tem o dever de controlar e respeitar os vencimentos da manutenção na tabela abaixo indicada.

OPERAÇÃO	FREQUÊNCIA	MANUTENÇÃO ORDINÁRIA / EXTRAORDINÁRIA	PESSOAL AUTORIZADO
Limpeza das superfícies externas	Em função do uso	Ordinária	Utilizador
Limpeza das partes internas acessíveis (sem uso de ferramentas)	Em função do uso	Ordinária	Utilizador
Controlo cabo de alimentação, tomadas e/ou fichas elétricas	Semestral	Ordinária	Utilizador
Controlo tubo de descarga do gotejador	Em função do uso	Ordinária	Assistência técnica
Inspeção dos cabos e ligações internas de potência	Semestral	Ordinária	Assistência técnica
Substituição das lâmpadas led	-	Extraordinária	Assistência técnica
Substituição do cabo de alimentação	-	Extraordinária	Assistência técnica



Qualquer outra operação de manutenção não prevista nos itens anteriores deve ser efetuada pelos centros de assistência autorizados pelos nossos revendedores ou por pessoal qualificado.

9. LIMPEZA

9.1 LIMPEZA EXTERNA

Para uma boa conservação da superfície do aparelho realize periodicamente a seguinte limpeza:

- ① **MÓVEL EXTERIOR:** Quando for necessário limpar com cuidado o móvel exterior. Usar um tecido macio imbuído de solução de água e detergente neutro.
- ② **SUPERFÍCIE EM AÇO INOX:** Lavar com água morna e sabão neutro e enxugar com pano macio; evitar palha de aço que pode deteriorar a superfície.
- ③ **SUPERFÍCIE EM MATERIAL PLÁSTICO:** Lavar com água e sabão neutro, enxaguar e secar com pano macio; NÃO usar álcool, acetona ou solventes que deterioram permanentemente a superfície.
- ④ **SUPERFÍCIES EM VIDRO:** Usar só produtos específicos para a limpeza dos vidros. Desaconselha-se de usar água porque pode depositar calcário na superfície do vidro.

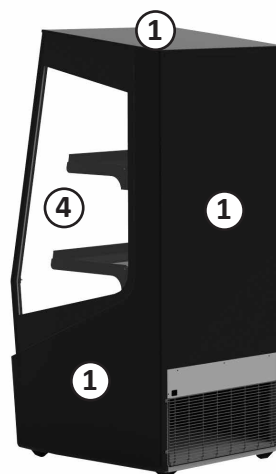
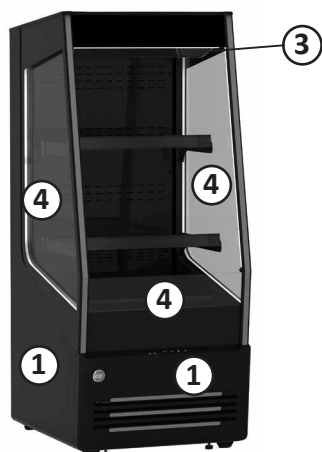

9.2 LIMPEZA INTERNA

Para a limpeza periódica do tanque proceda do seguinte modo:

1. Retirar o produto do tanque;
2. Retirar a ficha da tomada de corrente;
3. Antes de iniciar a limpeza, a temperatura do gabinete deve ser igual a do ambiente;
4. Extrair o prato prestando atenção para mantelo horizontal para evitar que sujeira, ou outro, possa cair no vão que está debaixo.
5. Lavar o tal prato com água e sabão neutro, enxaguar e enxugar, cuidadosamente, com pano macio.
6. Limpar a zona que está debaixo do prato aspirando as eventuais sujeiras e/ ou resíduos com aspirador de potência adequada idóneo aos líquidos;
7. Limpar as calhas onde assentam as prateleiras com um jacto de ar.
8. Ligar o aparelho antes de o encher novamente.



Não usar jactos d'água e vapor que possam danificar as partes eléctricas.

Não usar dispositivos mecânicos ou eléctricos ou outros meios para acelerar o processo de limpeza diferentes daqueles recomendados pelo construtor.

Este aparelho efetua o descongelamento automático.

A água do degelo é recolhida a uma cuba (colocada no vão do motor); embebe um pano absorvente e é dissolvida por meio do calor perdido pelo sistema de refrigeração.

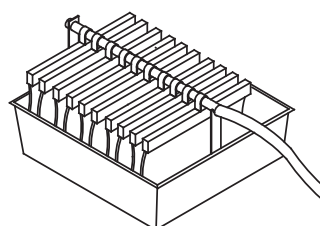
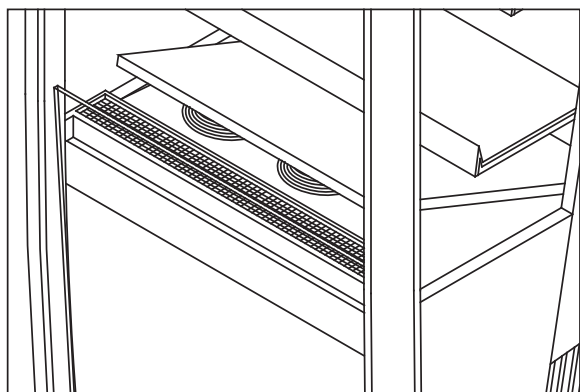

Controlar e limpar periodicamente a cuba aspirando as eventuais sujeiras e/ou resíduos com aspirador de potência adequada idóneo aos líquidos.

10. REGULAÇÃO DE TEMPERATURA E COMANDOS

Esse aparelho frigorífico está equipado com uma unidade de comando eletrônica para a manutenção automática da temperatura no interior da cuba.

A unidade de comando é calibrada na fábrica e não deve ser tocada pelo utilizador.

Somente no caso em que a temperatura média interna resulte não satisfatória pode-se agir como a seguir:

- **Premir o botão (C)** para visualizar o valor do ponto de ajuste definido.
- **Premir o botão (A) ou o botão (B)** para aumentar ou diminuir o valor do set point definido.
- **Premir o botão (C)** para memorizar o novo valor do ponto de ajuste definido.

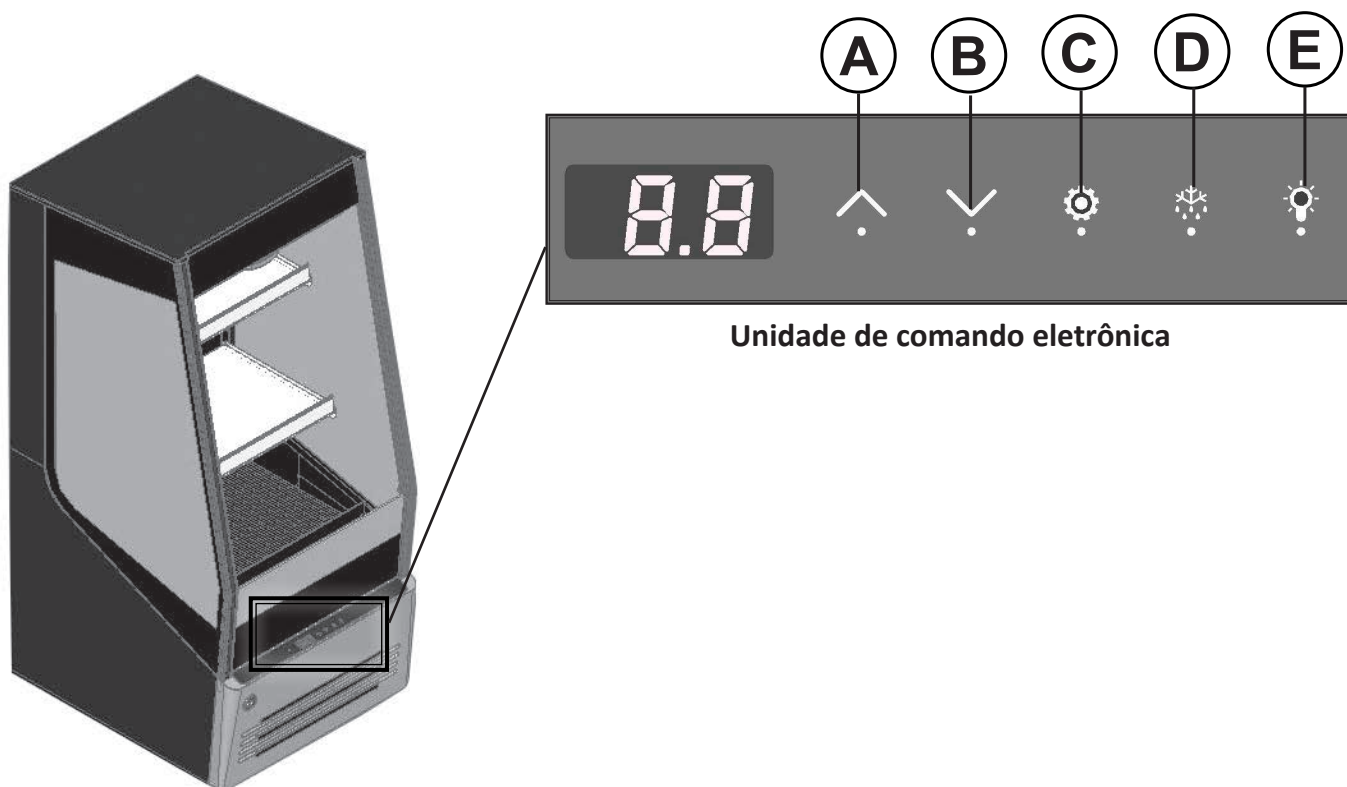

- A) Botão para aumentar a temperatura
- B) Botão para diminuir a temperatura
- C) Botão para visualizar a temperatura de trabalho
- D) Botão de descongelamento manual (premindo a tecla inicia o descongelamento)
- E) Interruptor de luzes

11. DESLIGAMENTO PROLONGADO

Se a máquina tiver que ser desligada por um longo período de tempo é necessário realizar as seguintes operações preliminares:

- Desligar o aparelho da tomada de corrente;
- Limpar bem e secar o equipamento;
- Cobrir com uma tela, deixando-a em lugar seco e afastado de influências atmosféricas externas.

12. PROBLEMAS E SOLUÇÕES

Os Problemas que se encontram nos aparelhos frigoríficos são devidos, na maioria dos casos, a instalações elétricas defeituosas.

Se trata, portanto, de causas que podem ser facilmente solucionadas no próprio local.

O APARELHO NÃO FUNCIONA:

CAUSA	SOLUÇÃO	PESSOAL AUTORIZADO
Verificar se há corrente elétrica na tomada	Inserir a tomada	Utilizador
Verificar se o plug está bem colocado na tomada	Inserir a tomada corretamente	Utilizador
Verifique se o cabo de alimentação não está quebrado	Substituir o cabo da tomada	Assistência técnica

Se a interrupção eléctrica não depender destas causas, contactar imediatamente o centro de assistência mais próximo e efectuar o esvaziamento completo e o armazenamento imediato do produto em câmaras frigoríficas ou refrigeradores aptos a manter a temperatura de conservação.

A TEMPERATURA INTERNA NÃO É SATISFATÓRIA

CAUSA	SOLUÇÃO	PESSOAL AUTORIZADO
Controlar que o carregamento do móvel seja correcto	Carregar o produto corretamente	Utilizador
Verificar se o aparelho não está perto de uma fonte de calor	Posicionar o aparelho corretamente	Utilizador
Controlar a definição da temperatura	Definir a temperatura correta	Utilizador

Se a refrigeração não ocorrida não depender destes motivos, ou se persistir mesmo após as verificações aconselhadas acima, chamar imediatamente o mais próximo centro de assistência.

O APARELHO FAZ MUITO BARULHO

CAUSA	SOLUÇÃO	PESSOAL AUTORIZADO
Certificar que todos os rebites e parafusos estão bem presos	Apertar os parafusos	Utilizador
Verificar se o aparelho está bem nivelado.	Posicionar o aparelho corretamente	Utilizador
Controlar se qualquer tubo ou as pás dos ventiladores não estão em contacto com outras partes do aparelho	Desligar o banco e afastar a parte que estiver em contato; caso o problema continue, entrar em contato com o serviço de assistência.	Assistência técnica

Se o distúrbio persistir, contactar o centro de assistência mais próximo.

13. CORTINA DA NOITE (Opcional)



Durante o tempo de fechamento do local deixe a cortina da noite, para evitar um consumo de energia inútil.

ATENÇÃO!

COM CORTINA LEVANTADA AS LUZES ESTÃO APAGADAS.

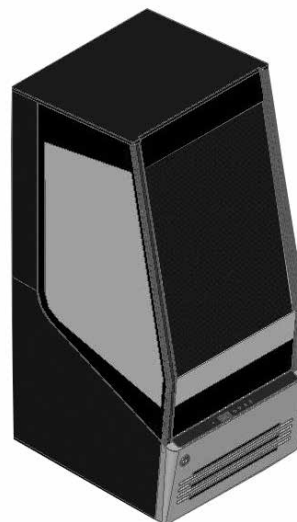
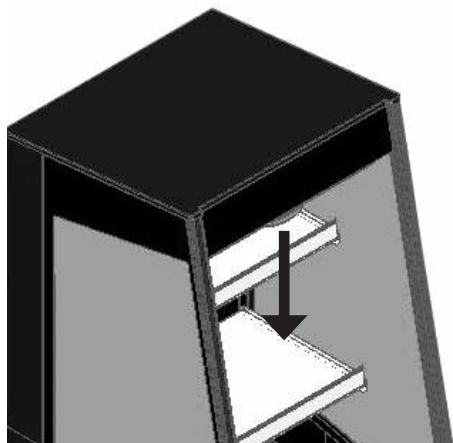

15. ESQUEMA ELÉTRICO JOY 30 LITE

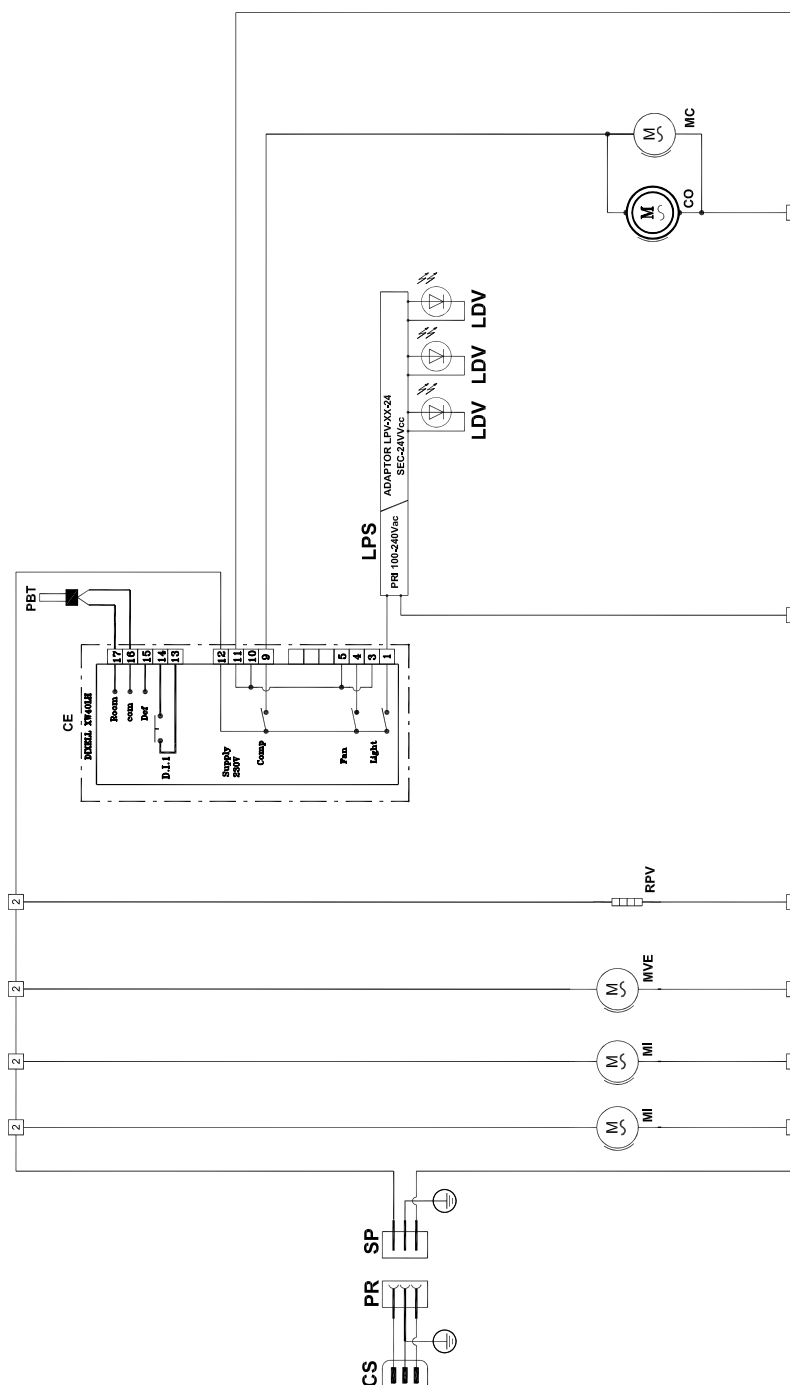

REF	DISPOSITIVO
CE	Unidade de comando eletrônica
CO	Compressor
CS	Cabo ficha
LDV	Lâmpada de led no interior da gôndola
LPS	Alimentador Led
MC	Motoventoinha condensador
MI	Ventoinha motorizada interna
MVE	Ventoinha motorizada do tanque de evap. de água
PR	Tomada de alimentação
PBT	Sonda temperatura
RPV	Resistência da estrutura de vidro
SP	Ficha de alimentação

16. ESQUEMA ELÉTRICO JOY 30 PRIME

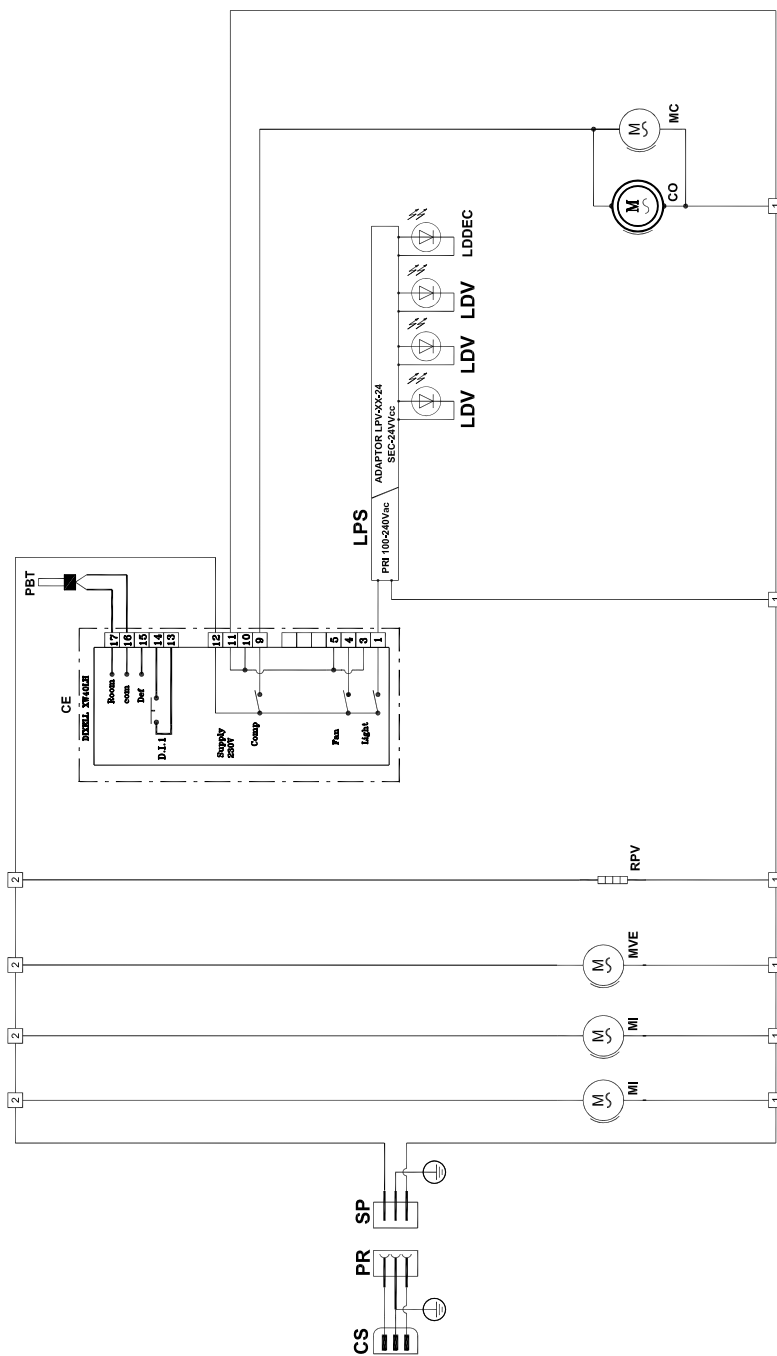

REF	DISPOSITIVO
CE	Unidade de comando eletrônica
CO	Compressor
CS	Cabo ficha
LDV	Lâmpada de led no interior da gôndola
LDDEC	Led decorações
LPS	Alimentador Led
MC	Motoventoinha condensador
MI	Ventoinha motorizada interna
MVE	Ventoinha motorizada do tanque de evap. de água
PR	Tomada de alimentação
PBT	Sonda temperatura
RPV	Resistência da estrutura de vidro
SP	Ficha de alimentação



epta refrigeration

www.iarp.it

